

COLECCIÓN

20  
24



grupoKassandra



*Juntarse es un comienzo,  
seguir juntos es un progreso,  
trabajar juntos es un éxito.*

grupoKassandra

[www.kassandra.net](http://www.kassandra.net)

Diseñamos y Fabricamos  
desde  
1993

*Gracias por confiar en nosotros*

# Atención al cliente

## GRUPO KASSANDRA

Tiene a su disposición, un servicio integral de gestión al cliente.

Nuestro personal debidamente cualificado les atenderá para cualquier duda o aclaración en:

- Gestión y recepción de pedidos: **pedidos@kassandra.net**
- Consultas técnicas: **serviciotecnico@kassandra.net**
- Atención Post-Venta: **postventa@kassandra.net**
- Administración: **facturacion@kassandra.net**



## CONTACTO

**Teléfono**

**91 776 76 16**

**E-mail**

**[kassandra@kassandra.net](mailto:kassandra@kassandra.net)**

**Instagram**

**[@mamparaskassandra](https://www.instagram.com/mamparaskassandra)**

**Web**

**[www.kassandra.net](http://www.kassandra.net)**

# índice



## PRODUCTO STANDARD



## FABRICACIÓN A MEDIDA

5

PLATOS DE DUCHA	Platos de ducha
ACERO GLASS	Acero Inox Cepillado Inox Brillo
PERFIL COLORES MAMPARAS DE DUCHA	Oro Cepillado Oro Rosa
	Blanco
	Negro
PERFIL PLATA BRILLO MAMPARAS DE BAÑERA Y DUCHA	Plata Frente de Ducha
	Plata Angular de Ducha
	Plata Semicircular
	Plata Panel fijo Walking de Ducha
	Mamparas de Bañera
PERFIL PLATA BRILLO NEGRO BLANCO MAMPARAS DE BAÑERA Y DUCHA	Correderas de Ducha a Medida
	Plegables Abatibles PMR a Medida
	Panel Fijo Walking de Ducha a Medida
	Mamparas de Bañera a Medida
VIDRIOS DECORADOS	Vidrios decorados
VARIOS	Barras Tubos Ángulos Datos Técnicos

## CLIP Easy System (Fácil Instalación)



**Fresh** FR303 **Glase** GS103 - GS113  
**Sula** SL413 **Triana** TN103  
**Volare** VO103 - VO113  
**Serie 300** TR524 - TR003



## Easy System (Fácil Instalación)



**Prisma** PI607  
**Serie 300** TR705 - TR707

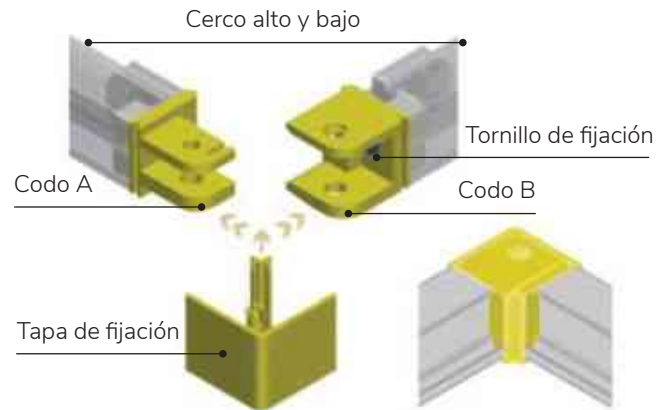

## Easy System (Fácil Instalación)



**Prisma** PI607 - PI130 - PI131

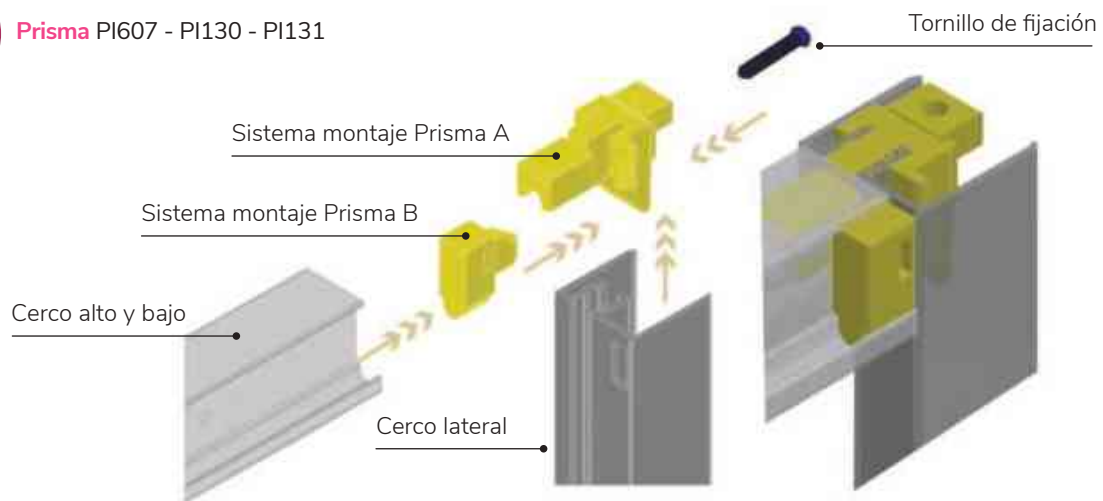

## Easy System (Fácil Instalación)



**Serie 400** CU100 - CU102 - CU105 - CU130 - CU131

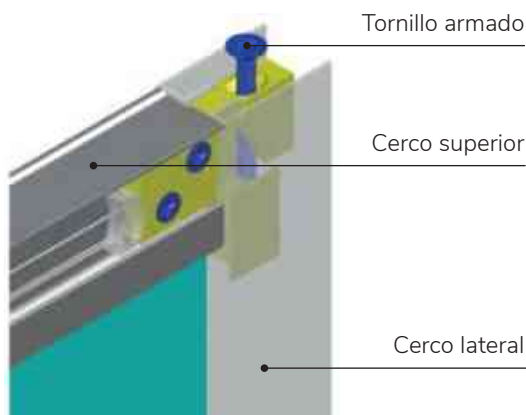

## Easy System (Fácil Instalación)



**Delta** DE100 - DE102

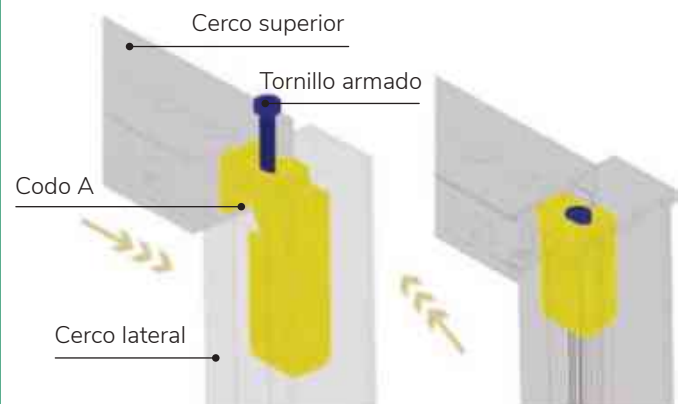

# QR VÍDEOS DE INSTALACIÓN



 DELTA DE100



 DELTA DE102



 DELTA DE102  
+ DE103



 FÉNIX FE101



 FÉNIX FE103



 FRESH FL633  
LEVANTE



 FRESH FR103



 FRESH FR633



 LUNA LU102



 LUNA LU102  
+ LU103



 MOKA MK102



 POLARIS PL524



 PRISMA PI130



 PRISMA PI300



 PRISMA PI607  
+ PI607



 RITA RI563



 RITA RI570



 SALOMÓN FS633



 SIENA IE607 + IE607



 VISIÓN VI425  
Bisagras



 VISIÓN VI525 Perfil

# QR GUÍA TÉCNICA Y MEDIDAS DE PERFILES POR SERIES



 GUÍA TÉCNICA

# QR REPUESTOS



 REPUESTOS

# FRENTES DE DUCHA

## Producto Standard



### Mamparas para espacios reducidos

#### PRISMA

Ref. PI300

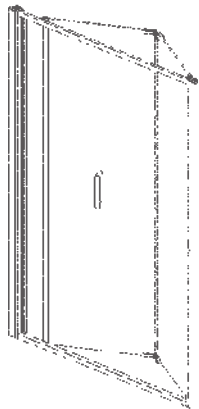

■ Negro Mate pág. 77  
■ Plata Brillo pág. 161

Ancho desde 66 hasta 94 cm

#### NARDI

Ref. NA300

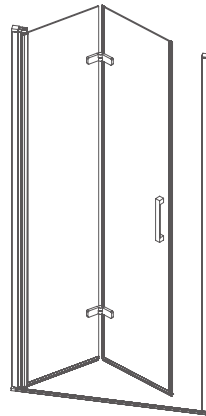

■ Negro Mate pág. 97  
■ Plata Brillo pág. 163

Ancho desde 65 hasta 99 cm

#### NARDI

NA307

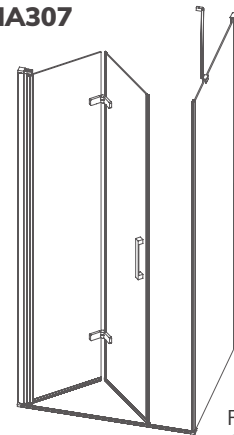

■ Negro Mate pág. 99  
■ Plata Brillo pág. 167

Frente desde 62,5 hasta 94 cm  
Lat. fijo desde 66,5 hasta 89 cm

#### SERIE 300

Ref. TR503

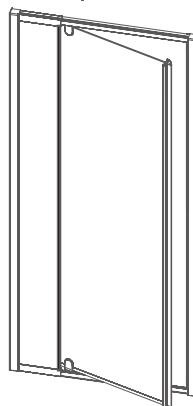

■ Plata Brillo pág.159

Ancho desde 67 hasta 96 cm

### Puertas Correderas

**DELTA**  
Ref. DE102

SOFT CLOSE  
6 mm  
VIDRIO TEMPLADO

**NEW**

■ Oro Cepillado pág. 57  
□ Blanco Mate pág. 67  
■ Negro Mate pág. 81  
■ Plata Brillo pág. 169

Ancho desde 106 hasta 181 cm

**MOKA**  
Ref. MK102

8 mm  
VIDRIO TEMPLADO

**NEW**

■ Negro Mate pág. 78  
■ Plata Brillo pág. 170

Ancho desde 101 hasta 186 cm

**SLIM**  
Ref. LM102

inox  
ACERO INOXIDABLE  
8 mm  
VIDRIO TEMPLADO

■ Acero Inox pág. 43

Ancho desde 106 hasta 206 cm

**LUKA**  
Ref. LK102

inox  
ACERO INOXIDABLE  
8 mm  
VIDRIO TEMPLADO

■ Acero Inox pág. 45

Ancho desde 106,5 hasta 180,5 cm

**LUKA**  
Ref. LK407

inox  
ACERO INOXIDABLE  
8 mm  
VIDRIO TEMPLADO

■ Acero Inox pág. 47

Frente desde 106,5 hasta 180,5 cm  
Lat. fijo desde 66,5 hasta 78,5 cm

**MASELA**  
Ref. MS102

6 mm  
VIDRIO TEMPLADO

■ Oro Rosa pág. 59

Ancho desde 106 hasta 146 cm

**GLASÉ**  
Ref. GS102

6 mm  
VIDRIO TEMPLADO

□ Blanco pág. 69  
■ Negro Mate pág. 83  
■ Plata Brillo pág. 181

Ancho desde 112 hasta 184 cm

**LUNA**  
Ref. LU102

8 mm  
VIDRIO TEMPLADO

■ Negro Mate pág. 85  
■ Plata Brillo pág. 185

Ancho desde 96 hasta 168 cm

**LIBERTY**  
Ref. LI102

8 mm  
VIDRIO TEMPLADO

■ Acero Inox / Plata Brillo pág. 175

Ancho desde 116 hasta 170 cm

Puertas Correderas

**TRIANA**

Ref. TN102

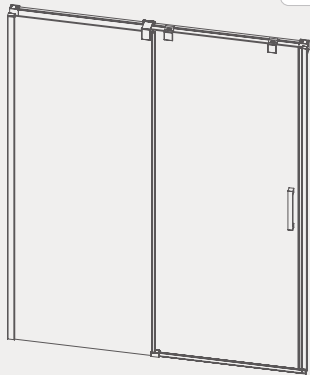

Plata Brillo pág. 173

Ancho desde  
112 hasta 184 cm

**VOLARE**

Ref. VO102



Plata Brillo pág. 177

Ancho desde  
100 hasta 165 cm

**VOLARE**

Ref. VO102 + VO703

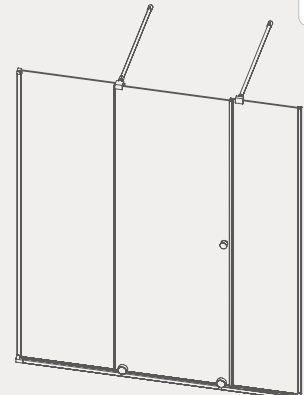

Plata Brillo pág. 179

Ancho desde  
120 hasta 205 cm

**YOKO**

Ref. YK102

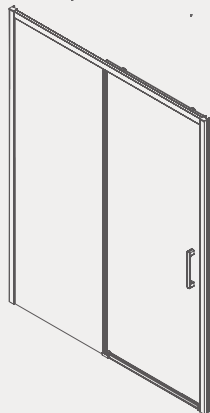

Plata Brillo pág. 187

Ancho desde  
96,5 hasta 160,5 cm

**SERIE 400**

Ref. CU102

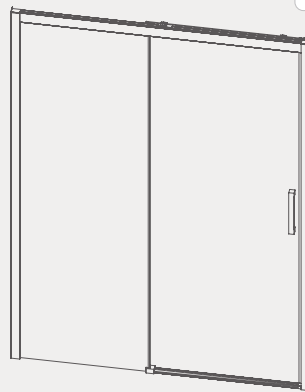

Plata Brillo pág. 183

Ancho desde  
96 hasta 171 cm

**SERIE 300**

Ref. TR102

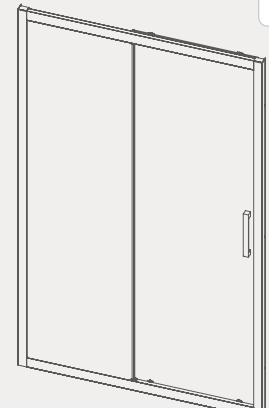

Plata Brillo pág. 188

Ancho desde  
102 hasta 180 cm

**BEL-LA**

Ref. BL102

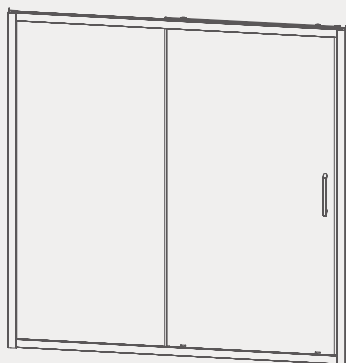

Plata Brillo pág. 189

Ancho desde  
96,5 hasta 160,5 cm

**BETTY**

Ref. BT111

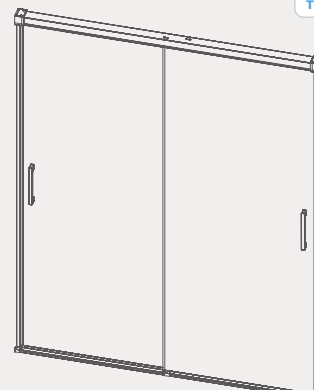

Plata Brillo pág. 191

Ancho desde  
112 hasta 168 cm

### Puertas Correderas

#### FÉNIX

Ref. FE101

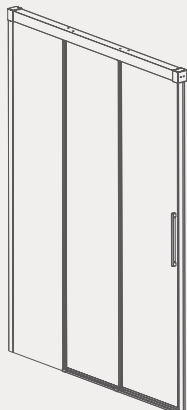

■ Negro Mate pág. 87 Ancho desde 96 hasta 180 cm  
■ Plata Brillo pág. 193

#### KAAROL

Ref. KA101



■ Plata Brillo pág. 194 Ancho desde 76,5 hasta 160,5 cm

#### DIANA

Ref. DI101

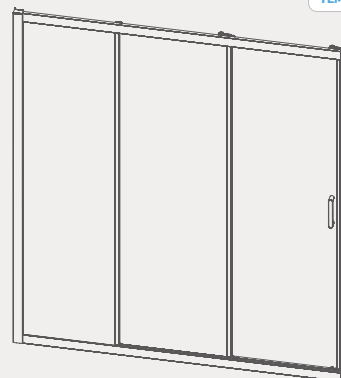

■ Plata Brillo pág. 195 Ancho desde 86 hasta 169 cm

#### DELTA

Ref. DE100

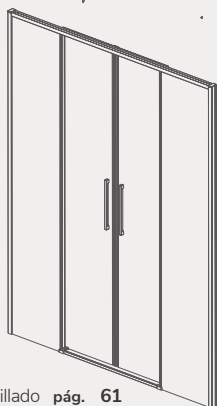

■ Oro Cepillado pág. 61 Ancho desde 130 hasta 180 cm  
■ Blanco Mate pág. 71  
■ Negro Mate pág. 89  
■ Plata Brillo pág. 197

#### SLIM

Ref. LM100

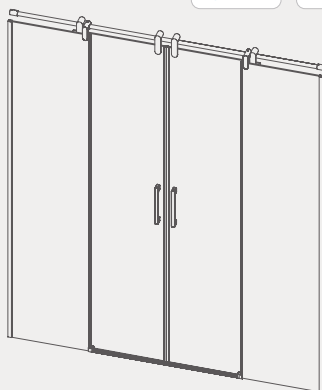

■ Acero Inox pág. 49 Ancho desde 136 hasta 210 cm

#### GLASÉ

Ref. GS100

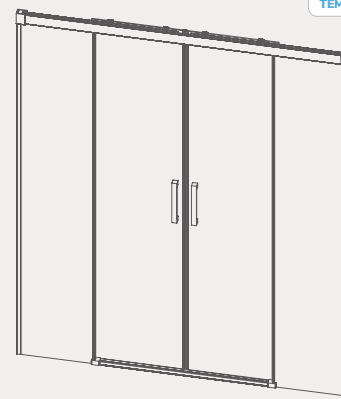

■ Blanco pág. 73 Ancho desde 132 hasta 200 cm  
■ Negro Mate pág. 91  
■ Plata Brillo pág. 199

#### SERIE 400

Ref. CU100

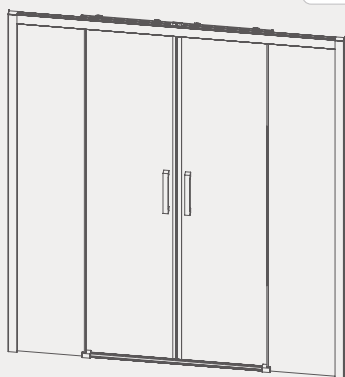

■ Plata Brillo pág. 201 Ancho desde 138 hasta 204 cm

#### SERIE 300

Ref. TR100

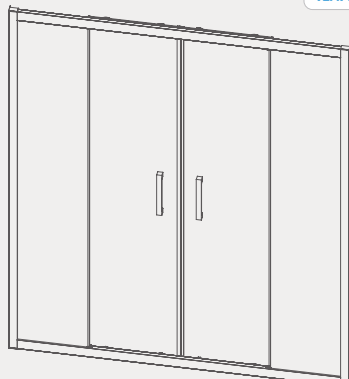

■ Plata Brillo pág. 202 Ancho desde 138 hasta 192 cm

## Puertas Correderas

### BEL-LA Ref. BL100

→ 6 mm ←  
VIDRIO  
TEMPLADO

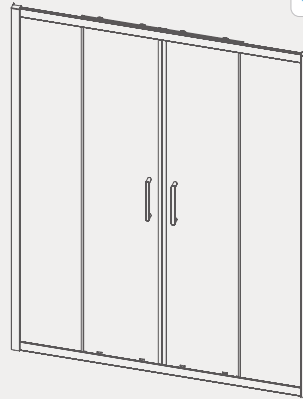

■ Plata Brillo pág. 203

Ancho desde  
136 hasta 180 cm

## SERIE NARDI Plegable con Perfil

### NARDI Ref. NA302

→ 6 mm ←  
VIDRIO  
TEMPLADO

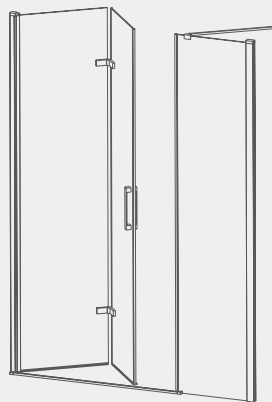

■ Negro Mate pág. 101  
■ Plata Brillo pág. 165

Ancho desde  
81 hasta 155 cm

### SERIE NARDI Abatibles con Perfil

#### NARDI

Ref. NA515



■ Negro Mate pág. 103  
■ Plata Brillo pág. 205

Ancho desde  
112 hasta 217 cm

#### NARDI

Ref. NA508

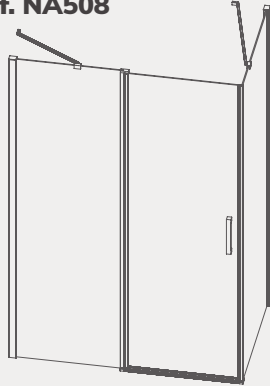

■ Negro Mate pág. 105  
■ Plata Brillo pág. 207

Frente desde  
67,5 hasta 135 cm  
Lat. fijo desde  
66,5 hasta 89 cm

#### NARDI

Ref. NA517

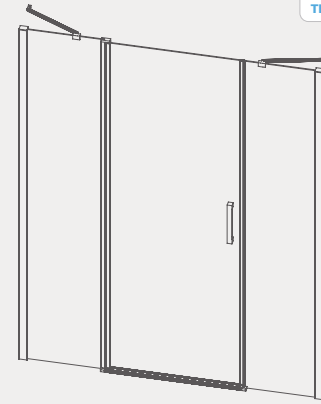

■ Negro Mate pág. 106  
■ Plata Brillo pág. 208

Ancho desde  
86 hasta 201 cm

#### NARDI

Ref. NA501

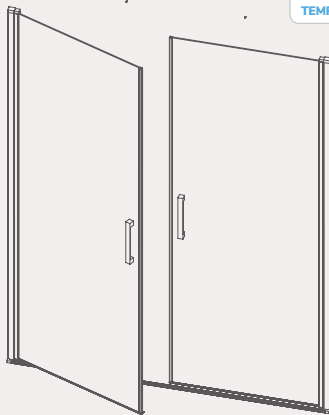

■ Negro Mate pág. 111  
■ Plata Brillo pág. 213

Ancho desde  
72 hasta 155 cm

#### NARDI

Ref. NA507

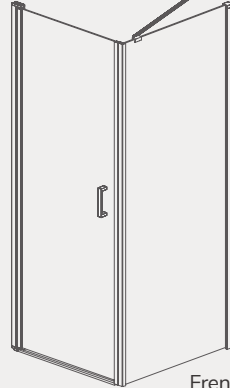

■ Negro Mate pág. 113  
■ Plata Brillo pág. 215

Frente desde  
52,5 hasta 79 cm  
Lat. fijo desde  
66,5 hasta 89 cm

#### NARDI

Ref. NA503

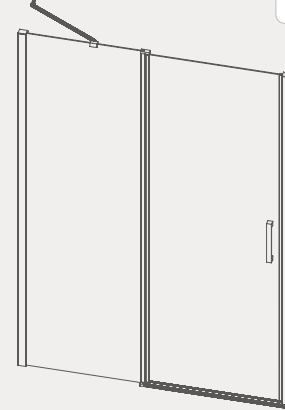

■ Negro Mate pág. 115  
■ Plata Brillo pág. 217

Ancho desde  
70 hasta 140 cm

#### NARDI

Ref. NA502

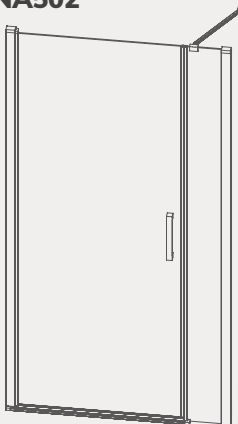

■ Negro Mate pág. 117  
■ Plata Brillo pág. 219

Ancho desde  
71 hasta 140 cm

#### NARDI

Ref. NA500

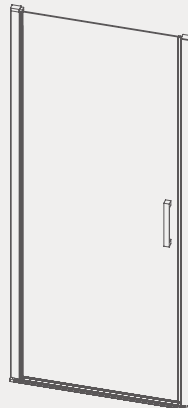

■ Negro Mate pág. 119  
■ Plata Brillo pág. 221

Ancho desde  
55 hasta 84 cm

## SERIE NARDI Abatibles con Bisagras

### NARDI

Ref. NA415

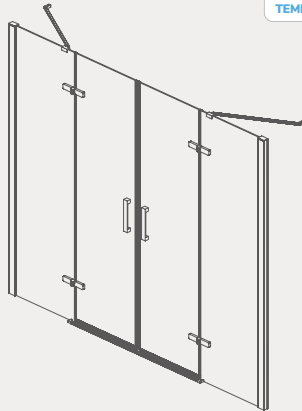

■ Negro Mate pág. 121  
■ Plata Brillo pág. 223

Ancho desde  
101,5 hasta 216,5 cm

### NARDI

Ref. NA408

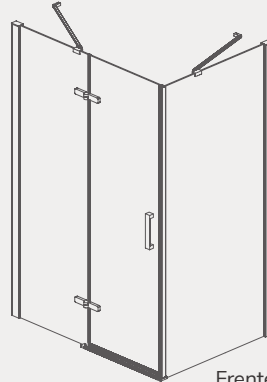

■ Negro Mate pág. 122  
■ Plata Brillo pág. 224

Frente desde  
65,5 hasta 140 cm  
Lat. fijo desde  
66,5 hasta 89 cm

### NARDI

Ref. NA403

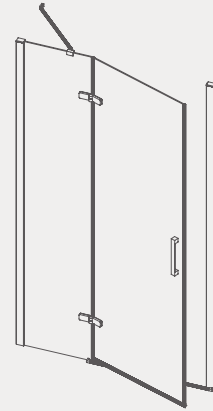

■ Negro Mate pág. 125  
■ Plata Brillo pág. 227

Ancho desde  
70 hasta 145 cm

## Abatibles con Bisagras

### SULA

Ref. SL603 + SL602

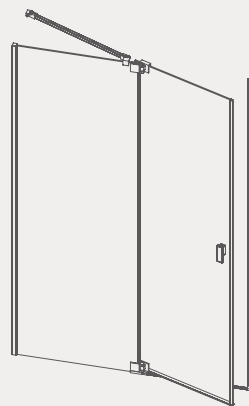

■ Plata Brillo pág. 230

Ancho desde  
67 hasta 127 cm

# ANGULARES DE DUCHA

## Producto Standard



### Mamparas para espacios reducidos

#### SIENA

Ref. IE607 + IE607

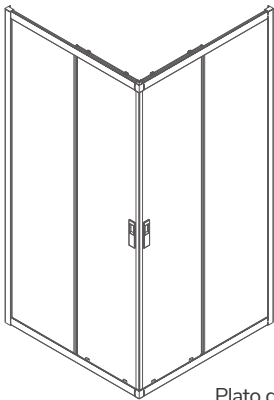

Plato ducha desde  
70 x 70 cm hasta  
100 x 100 cm

■ Plata Brillo pág. 233

#### SERIE 300

Ref. TR705 + TR707

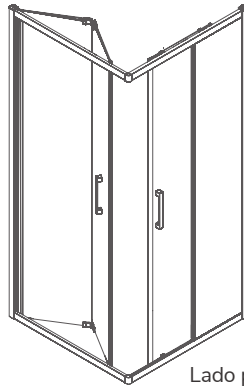

Lado plegable  
desde 63 - 89 cm  
Lado corredera  
desde 67 - 99 cm

■ Plata Brillo pág. 235

### Puertas Correderas

#### PRISMA

Ref. PI607 + PI607

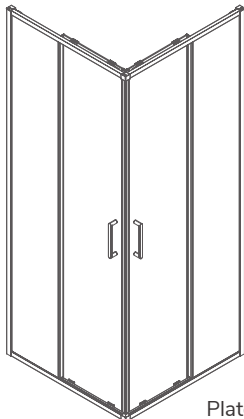

Plato de Ducha  
80x70 hasta  
100x100 cm

■ Negro Mate pág. 93  
■ Plata Brillo pág. 237

#### LUKA

Ref. LK105

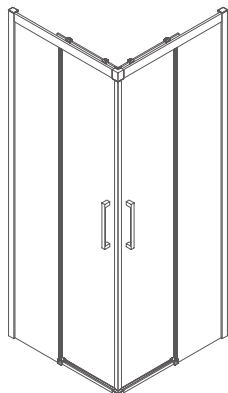

Plato ducha 80 x 70 cm  
hasta 140 x 90 cm

■ Acero Inox pág. 51

#### GLASÉ

Ref. GS607 + GS607

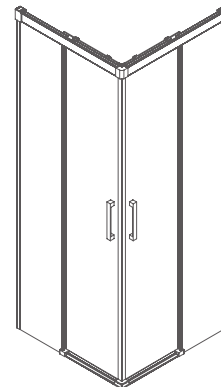

Plato ducha  
80 x 70 cm hasta  
140 x 100 cm

□ Blanco pág. 75  
■ Negro Mate pág. 95  
■ Plata Brillo pág. 241

### Puertas Correderas

#### LIBERTY

Ref. LI105

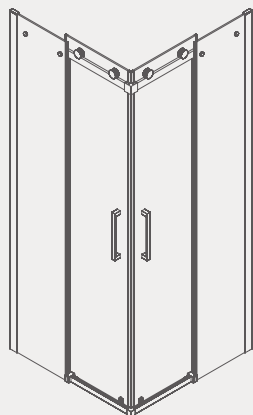

■ Acero Inox /  
Plata Brillo pág. 239

Fabricación  
a medida



#### YOKO

Ref. YK607 + YK607

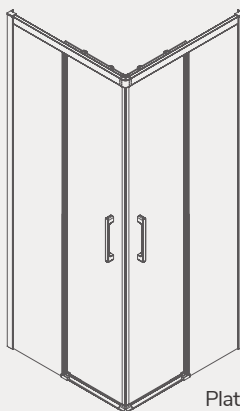

■ Plata Brillo pág. 245

Plato ducha desde  
80 x 70 cm hasta  
140 x 90 cm



#### SERIE 400

Ref. CU607 + CU607

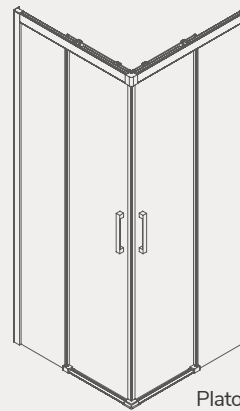

■ Plata Brillo pág. 243

Plato ducha desde  
90 x 70 cm hasta  
135 x 100 cm



#### SERIE 300

Ref. TR607 + TR607

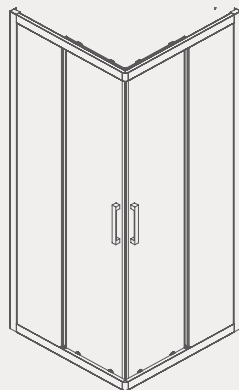

■ Plata Brillo pág. 246

Plato ducha desde  
90 x 70 cm hasta  
140 x 90 cm



#### BEL-LA

Ref. BL607 + BL607

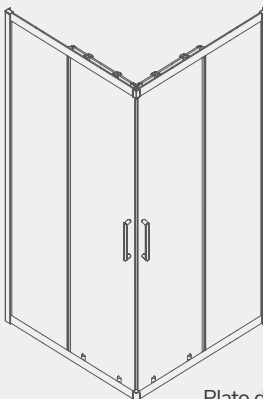

■ Plata Brillo pág. 247

Plato ducha desde  
80 x 70 cm hasta  
140 x 90 cm



### SERIE NARDI Abatibles con Perfil

#### NARDI Ref. NA505

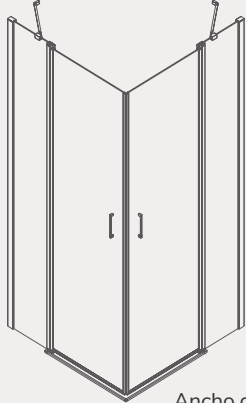

- Negro Mate pág. 127
- Plata Brillo pág. 249

Ancho desde  
66,5 - 66,5 hasta  
139 - 139 cm

#### NARDI Ref. NA506

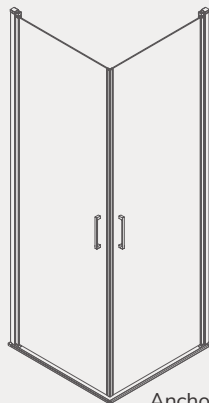

- Negro Mate pág. 129
- Plata Brillo pág. 251

Ancho desde  
54 - 54 hasta  
80,5 - 80,5 cm

### SERIE NARDI Abatibles con Bisagras

#### NARDI Ref. NA306

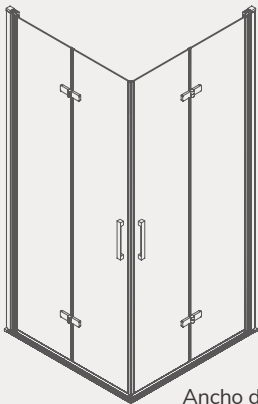

- Negro Mate pág. 131
- Plata Brillo pág. 253

Ancho desde  
64 - 64 hasta  
95,5 - 95,5 cm

#### NARDI Ref. NA405

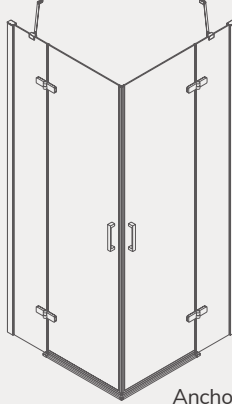

- Negro Mate pág. 133
- Plata Brillo pág. 255

Ancho desde  
64 - 64 hasta  
101,5 - 101,5 cm

#### NARDI Ref. NA325

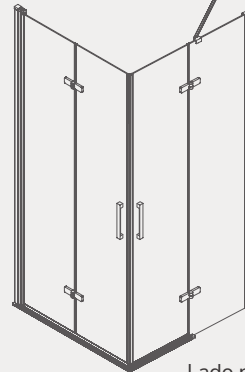

- Negro Mate pág. 135
- Plata Brillo pág. 257

Lado plegable de 64  
hasta 95,5 cm  
Lado Fijo + Abatible  
de 64 hasta 101,5 cm

## SERIE NARDI Abatibles con Bisagras

**NARDI**  
Ref. NA305

→ 6 mm ←  
VIDRIO  
TEMPLADO

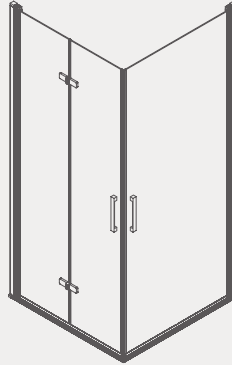

■ Negro Mate pág. 137  
■ Plata Brillo pág. 259

Lado plegable de 64 hasta 95,5 cm  
Lado Fijo + Abatible de 54 hasta 80,5 cm

# SEMICIRCULARES DE DUCHA

## Producto Standard



### Puertas Correderas

#### PRISMA

Ref. PI130 (Radio 500)  
PI131 (Radio 550)

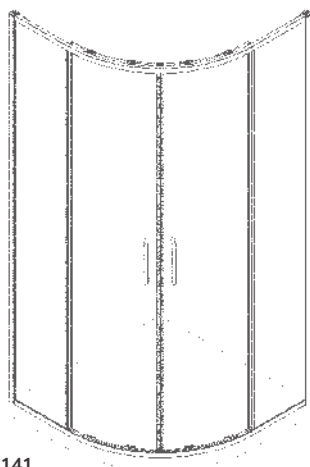

■ Negro Mate pág. 141  
■ Plata Brillo pág. 263

Medida 76,5-78  
hasta 86,5-88 cm

#### SERIE 400

Ref. CU130 (Radio 500)  
CU131 (Radio 550)

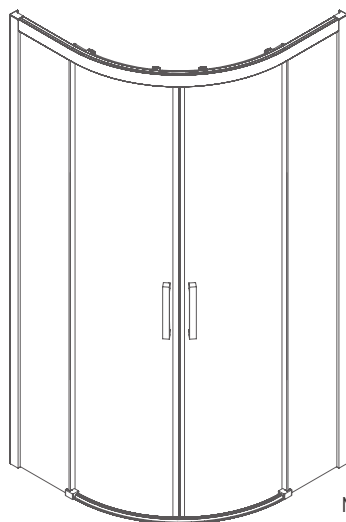

■ Plata Brillo pág. 264

Medida 76 - 79  
hasta 86 - 89 cm

#### SERIE 300

Ref. TR135 (Radio 375)  
TR130 (Radio 500)  
TR131 (Radio 550)

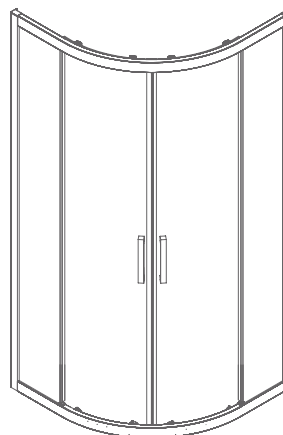

■ Plata Brillo pág. 265

TR135 Medida 71 - 74 cm  
TR130 y TR131 Medida 76 - 79 cm hasta 86 - 89 cm

# PANEL FIJO Y WALKING DE DUCHA

## Producto Standard



### Panel Fijo

#### SALOMÓN

Ref. FS633

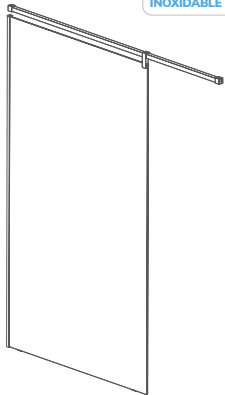

- Acero Brillo pág. 52
  - Acero Cepillado pág. 52
  - Acero Negro pág. 142
- Ancho desde 68 hasta 119 cm

#### SALOMÓN

Ref. FS683

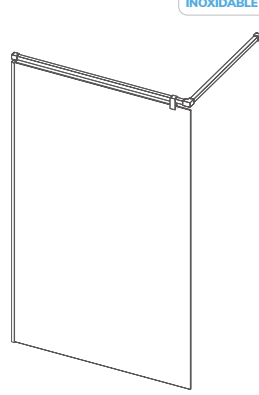

- Acero Brillo pág. 53
  - Acero Cepillado pág. 53
  - Acero Negro pág. 143
- Ancho desde 68 hasta 119 cm

#### SALOMÓN

Ref. FS693

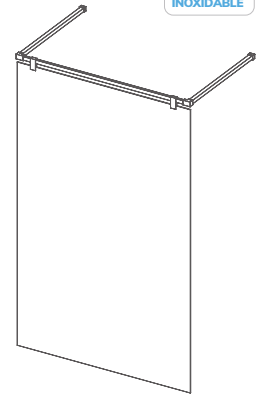

- Acero Brillo pág. 53
  - Acero Cepillado pág. 53
  - Acero Negro pág. 143
- Ancho desde 67,5 hasta 117,5 cm

#### SALOMÓN

Ref. FS633 + FS623

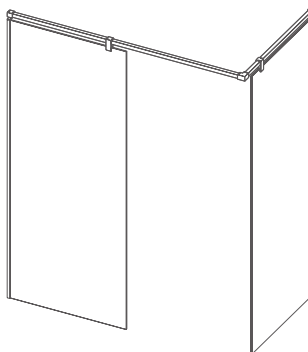

- Acero Brillo pág. 55
  - Acero Cepillado pág. 55
  - Acero Negro pág. 144
- Ancho desde 68 hasta 99 cm

#### LEVANTE

Ref. FL633



- Negro Mate pág. 145
  - Plata Brillo pág. 267
- Ancho desde 70 hasta 121 cm

#### FRESH

Ref. FR703

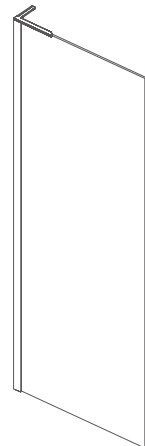

- Negro Mate pág. 146
  - Plata Brillo pág. 268
- Ancho desde 68,5 hasta 99,5 cm

# PANEL FIJO Y WALKING DE DUCHA

## Producto Standard



### Panel Fijo

**FRESH**  
Ref. FR643

8 mm  
VIDRIO  
TEMPLADO

Ancho desde 79,5 hasta 120,5 cm

■ Negro Mate pág. 149

**FRESH**  
Ref. FR633

8 mm  
VIDRIO  
TEMPLADO

NEW  
Oro  
Cepillado

■ Oro Cepillado pág. 63 Ancho desde 68,5 hasta 120 cm  
■ Plata Brillo pág. 269

**FRESH**  
Ref. FR103

8 mm  
VIDRIO  
TEMPLADO

NEW  
Oro  
Cepillado

Cerco Perimetral de Aluminio

■ Oro Cepillado pág. 62 Ancho desde 79,5 hasta 120,5 cm  
■ Negro Mate pág. 147

**FRESH**  
Ref. FR103 Líneas

8 mm  
VIDRIO  
TEMPLADO

Cerco Perimetral de Aluminio

■ Negro Mate pág. 147 Ancho 99,5 cm

**FRESH**  
Ref. FR103 Cuadros

8 mm  
VIDRIO  
TEMPLADO

Cerco Perimetral de Aluminio

■ Negro Mate pág. 147 Ancho desde 79,5 hasta 120,5 cm

**FRESH**  
Ref. FR103

8 mm  
VIDRIO  
TEMPLADO  
ACANALADO

NEW

Cerco Perimetral de Aluminio

■ Negro Mate pág. 148 Ancho desde 79,5 hasta 120,5 cm

**FRESH**  
Ref. FR303

8 mm  
VIDRIO  
TEMPLADO

■ Oro Rosa pág. 65 Ancho desde 78 hasta 119 cm

**SERIE 300**  
Ref. TR003

10 mm  
VIDRIO  
TEMPLADO

■ Plata Brillo pág. 272 Ancho desde 78 hasta 119 cm

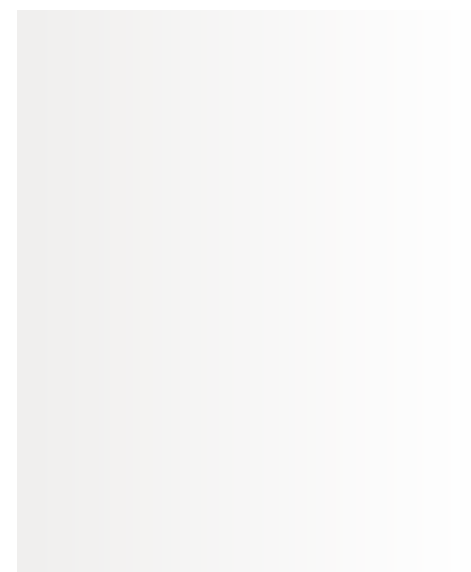

### Walking

#### POLARIS

Ref. PL524

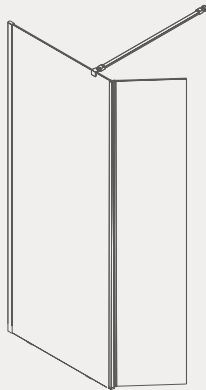

Negro Mate ancho desde 119,5 hasta 159,5 cm

Plata Brillo ancho desde 108,5 hasta 158,5 cm

■ Negro Mate pág. 153  
■ Plata Brillo pág. 275

#### GIRO

Ref. GR524

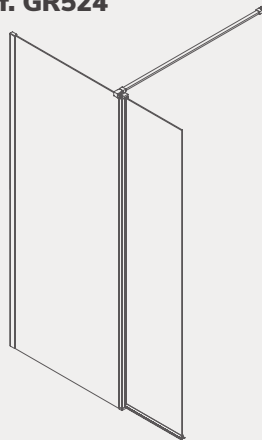

■ Negro Mate pág. 154  
■ Plata Brillo pág. 277

Ancho 105, 115 y 125 cm

#### SERIE 300

Ref. TR524

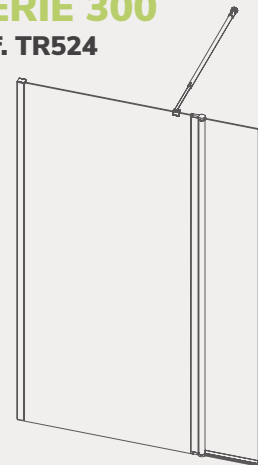

■ Plata Brillo pág. 276

Ancho desde 110 hasta 132 cm

#### TUTTI

Ref. TT424

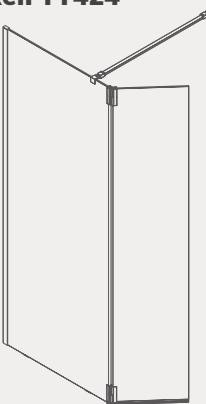

Oro Cepillado y Plata Brillo ancho desde 108,5 hasta 158,5 cm

Negro Mate ancho desde 119,5 hasta 159,5 cm

■ Oro Cepillado pág. 64  
■ Negro Mate pág. 152  
■ Plata Brillo pág. 273

#### FRESH

Ref. FR423

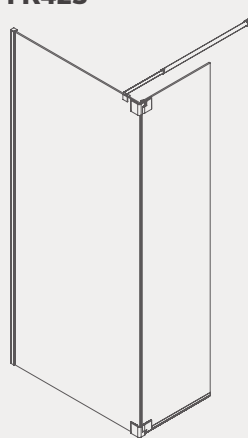

■ Plata Brillo pág. 274

Ancho 90 + 46 cm

#### NARDI

Ref. NA520

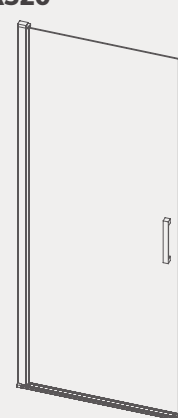

■ Negro Mate pág. 155  
■ Plata Brillo pág. 278

Ancho desde 55 hasta 76,5 cm

#### MOKA

Ref. MK607

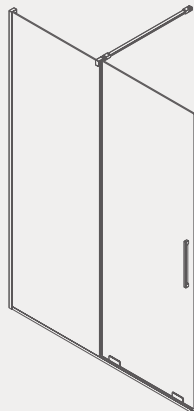

Ancho desde 101 hasta 186 cm

■ Negro Mate pág. 156  
■ Plata Brillo pág. 279

#### VOLARE

Ref. VO102

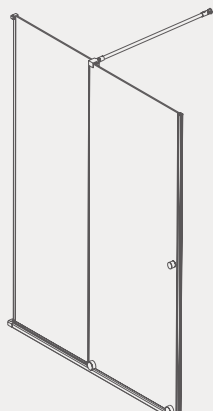

Ancho desde 100 hasta 165 cm

■ Plata Brillo pág. 280

## Puertas Adaptables a Panel Fijo

**VISION con Perfil**  
Ref. VI525



→ 6 mm ←  
VIDRIO  
TEMPLADO

NEW

■ Negro Mate pág. 150  
■ Plata Brillo pág. 270

Ancho 40 cm

**VISION con Bisagras**  
Ref. VI425



→ 8 mm ←  
VIDRIO  
TEMPLADO

NEW

■ Oro Cepillado pág. 64  
■ Negro Mate pág. 151  
■ Cromo pág. 271

Ancho 40 cm

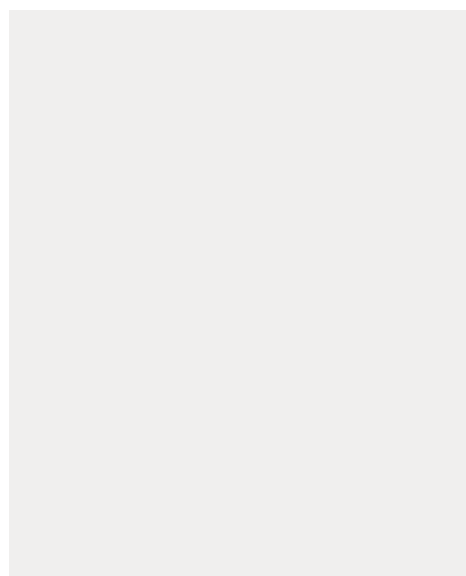

# MAMPARAS DE BAÑERA

Producto Standard



## Puertas Correderas

## Abatibles

### KAAROL

Ref. KA151

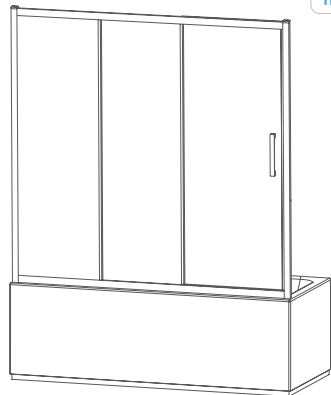

■ Plata Brillo pág. 282

Ancho desde 136,5 hasta 170,5 cm

### RITA

Ref. RI570



■ Negro Mate pág. 283  
■ Plata Brillo pág. 283

Ancho 85 cm

### RITA

Ref. RI563

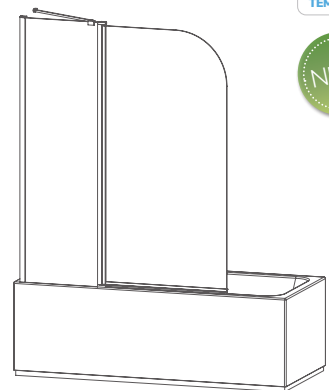

■ Negro Mate pág. 283  
■ Plata Brillo pág. 283

Ancho 120 cm

## Plegable

## Panel Fijo

### SERIE 300

Ref. TR573

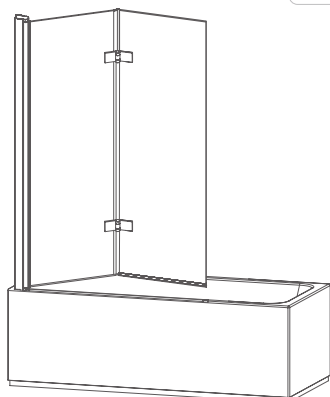

■ Plata Brillo pág. 284

Ancho 90 cm

### SERIE 300

Ref. TR153

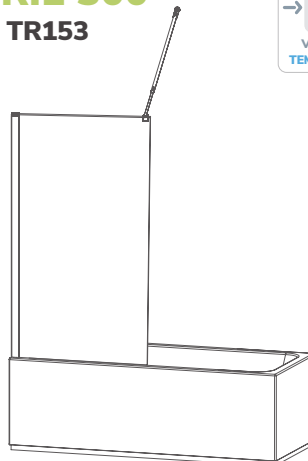

■ Plata Brillo pág. 284

Ancho 85 cm

# Mamparas de Ducha PUERTAS CORREDERAS

## Fabricación a Medida



### SERIE SUGAR

#### SUGAR

Ref. SU107

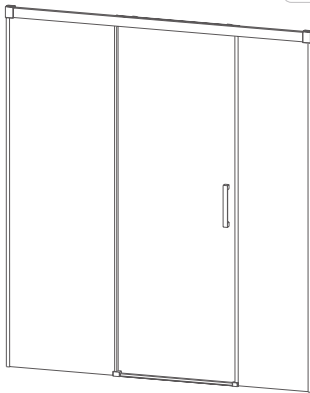

■ Negro Mate **pág. 287**  
■ Plata Brillo **pág. 287** Fabricación a medida

#### SUGAR

Ref. SU102

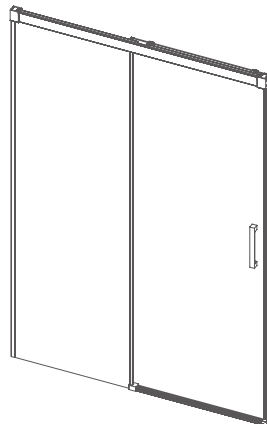

■ Negro Mate **pág. 289**  
■ Plata Brillo **pág. 289** Fabricación a medida

#### SUGAR

Ref. SU100

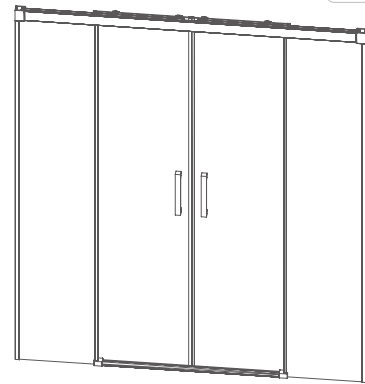

■ Negro Mate **pág. 289**  
■ Plata Brillo **pág. 289** Fabricación a medida

#### SUGAR

Ref. SU105

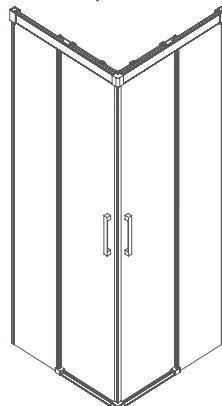

■ Negro Mate **pág. 288**  
■ Plata Brillo **pág. 288** Fabricación a medida

# MAMPARAS PARA DUCHAS CON MURO PUERTAS CORREDERAS **Fabricación a Medida**



## SERIE SUGAR

**SUGAR**  
Ref. SU112

6 mm  
VIDRIO  
TEMPLADO

■ Negro Mate pág. 291  
■ Plata Brillo pág. 291 Fabricación a medida

**SUGAR**  
Ref. SU112 + SU103

6 mm  
VIDRIO  
TEMPLADO

■ Negro Mate pág. 292  
■ Plata Brillo pág. 292 Fabricación a medida

**SUGAR**  
Ref. SU122

6 mm  
VIDRIO  
TEMPLADO

■ Negro Mate pág. 293  
■ Plata Brillo pág. 293 Fabricación a medida

**SUGAR**  
Ref. SU122 + SU103

6 mm  
VIDRIO  
TEMPLADO

■ Negro Mate pág. 295  
■ Plata Brillo pág. 295 Fabricación a medida

**SUGAR**  
Ref. SU110

6 mm  
VIDRIO  
TEMPLADO

■ Negro Mate pág. 296  
■ Plata Brillo pág. 296 Fabricación a medida

**SUGAR**  
Ref. SU120

6 mm  
VIDRIO  
TEMPLADO

■ Negro Mate pág. 297  
■ Plata Brillo pág. 297 Fabricación a medida

**SUGAR**  
Ref. SU115

6 mm  
VIDRIO  
TEMPLADO

■ Negro Mate pág. 299  
■ Plata Brillo pág. 299 Fabricación a medida

**SUGAR**  
Ref. SU125

6 mm  
VIDRIO  
TEMPLADO

■ Negro Mate pág. 300  
■ Plata Brillo pág. 300 Fabricación a medida

# Mamparas de Ducha PLEGABLES Y ABATIBLES

## Fabricación a Medida



### SERIE BOMBÓN Y SALÓNICA

#### BOMBÓN

Ref. BO307

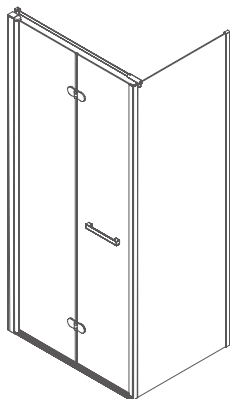

- Blanco pág. 303
- Negro Mate pág. 303
- Plata Brillo pág. 303

Fabricación a medida

#### BOMBÓN

Ref. BO300

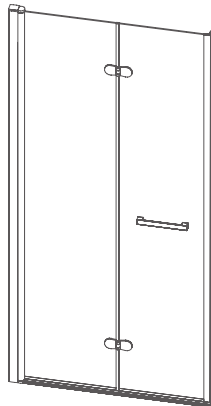

- Blanco pág. 305
- Negro Mate pág. 305
- Plata Brillo pág. 305

Fabricación a medida

#### BOMBÓN

Ref. BO302

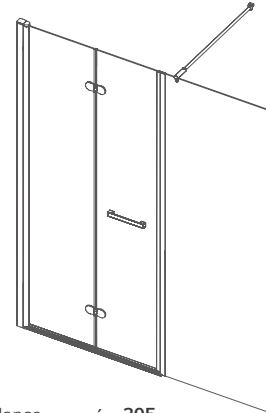

- Blanco pág. 305
- Negro Mate pág. 305
- Plata Brillo pág. 305

Fabricación a medida

#### BOMBÓN

Ref. BO305

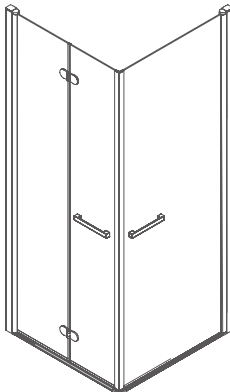

- Blanco pág. 306
- Negro Mate pág. 306
- Plata Brillo pág. 306

Fabricación a medida

#### BOMBÓN

Ref. BO306

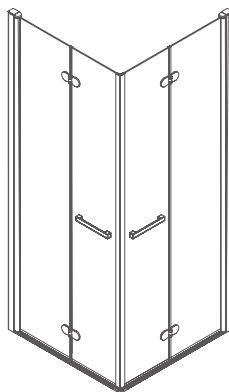

- Blanco pág. 307
- Negro Mate pág. 307
- Plata Brillo pág. 307

Fabricación a medida

#### SALÓNICA

Ref. SA502

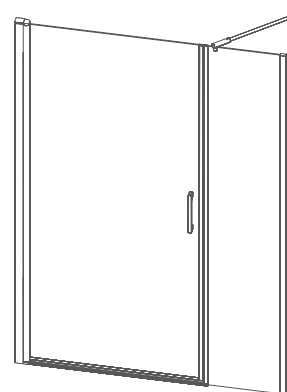

- Blanco pág. 309
- Negro Mate pág. 309
- Plata Brillo pág. 309

Fabricación a medida

### SERIE SALÓNICA Y XENIA

#### SALÓNICA

Ref. SA500

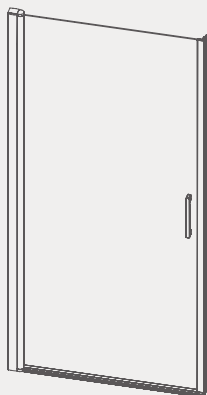

- Blanco pág. 310
  - Negro Mate pág. 310
  - Plata Brillo pág. 310
- Fabricación a medida

#### SALÓNICA

Ref. SA501

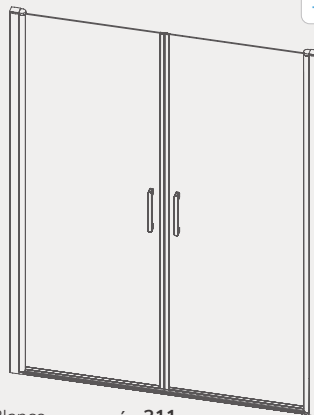

- Blanco pág. 311
  - Negro Mate pág. 311
  - Plata Brillo pág. 311
- Fabricación a medida

#### SALÓNICA

Ref. SA503

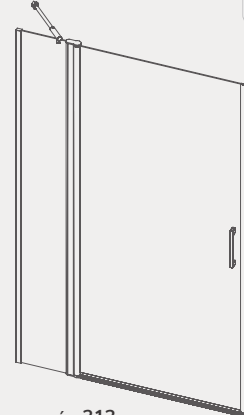

- Blanco pág. 313
  - Negro Mate pág. 313
  - Plata Brillo pág. 313
- Fabricación a medida

#### XENIA

Ref. XE200

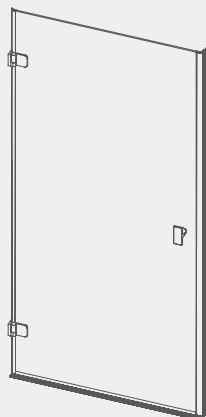

- Cromo pág. 315
- Fabricación a medida

#### XENIA

Ref. XE202

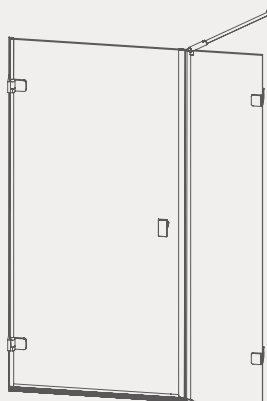

- Cromo pág. 315
- Fabricación a medida

#### XENIA

Ref. XE203

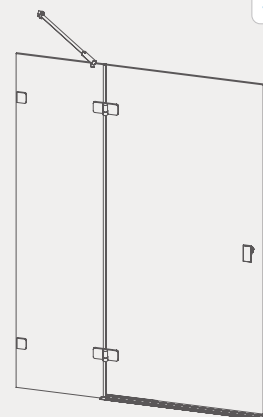

- Cromo pág. 315
- Fabricación a medida

### SERIE SENSI para Movilidad Reducida

**SENSI**  
Ref. SN519

→ 6 mm ←  
VIDRIO  
TEMPLADO

□ Blanco pág. 316  
■ Plata Brillo pág. 316 Fabricación a medida

**SENSI**  
Ref. SN502

→ 6 mm ←  
VIDRIO  
TEMPLADO

□ Blanco pág. 317  
■ Plata Brillo pág. 317 Fabricación a medida

**SENSI**  
Ref. SN500

→ 6 mm ←  
VIDRIO  
TEMPLADO

□ Blanco pág. 318  
■ Plata Brillo pág. 318 Fabricación a medida

**SENSI**  
Ref. SN501

→ 6 mm ←  
VIDRIO  
TEMPLADO

□ Blanco pág. 318  
■ Plata Brillo pág. 318 Fabricación a medida

**SENSI**  
Ref. SN300

→ 6 mm ←  
VIDRIO  
TEMPLADO

□ Blanco pág. 318  
■ Plata Brillo pág. 318 Fabricación a medida

**SENSI**  
Ref. SN301

→ 6 mm ←  
VIDRIO  
TEMPLADO

□ Blanco pág. 319  
■ Plata Brillo pág. 319 Fabricación a medida

**SENSI**  
Ref. SN306

→ 6 mm ←  
VIDRIO  
TEMPLADO

□ Blanco pág. 319  
■ Plata Brillo pág. 319 Fabricación a medida

**SENSI**  
Ref. SN510

→ 6 mm ←  
VIDRIO  
TEMPLADO

□ Blanco pág. 319  
■ Plata Brillo pág. 319 Fabricación a medida

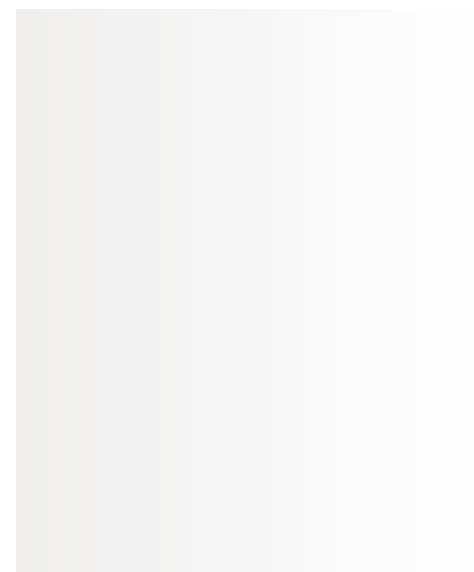

# PANEL FIJO Y WALKING DE DUCHA

## Fabricación a Medida



### SERIE SALOMÓN

#### SALOMÓN

Ref. FS633

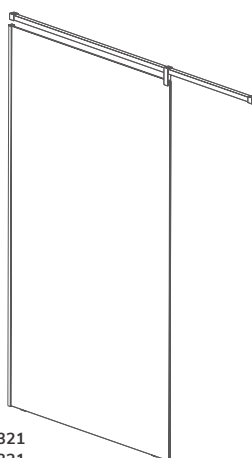

- Acero Brillo pág. 321
- Acero Cepillado pág. 321
- Acero Negro pág. 321

Fabricación a medida

#### SALOMÓN

Ref. FS633 + FS623

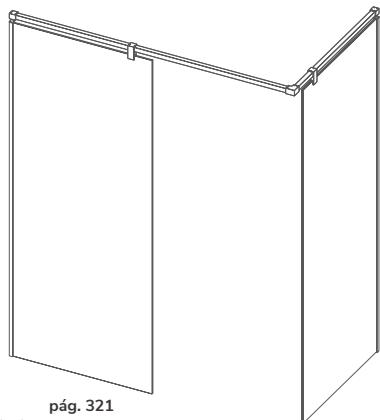

- Acero Brillo pág. 321
- Acero Cepillado pág. 321
- Acero Negro pág. 321

Fabricación a medida

#### SALOMÓN

Ref. FS633 + FS613

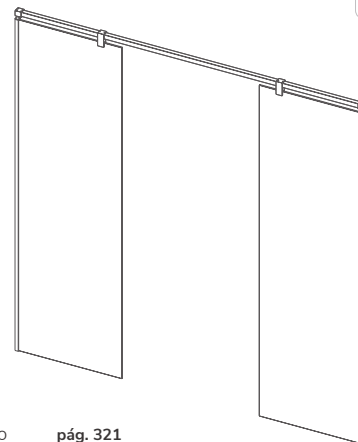

- Acero Brillo pág. 321
- Acero Cepillado pág. 321
- Acero Negro pág. 321

Fabricación a medida

### SERIE FRESH Y SALÓNICA

**FRESH**  
Ref. FR603

→ 8 mm ←  
VIDRIO  
TEMPLADO

Blanco pág. 323  
 Negro Mate pág. 323  
 Plata Brillo pág. 323

Fabricación a medida

**FRESH**  
Ref. FR003

→ 8 mm ←  
VIDRIO  
TEMPLADO

Cromo pág. 323

Fabricación a medida

**SALÓNICA**  
Ref. SA520

→ 6 mm ←  
VIDRIO  
TEMPLADO

Blanco pág. 324  
 Negro Mate pág. 324  
 Plata Brillo pág. 324

Fabricación a medida

**SALÓNICA**  
Ref. SA524

→ 6 mm ←  
VIDRIO  
TEMPLADO

Blanco pág. 325  
 Negro Mate pág. 325  
 Plata Brillo pág. 325

Fabricación a medida

**FRESH**  
Ref. FR023

→ 8 mm ←  
VIDRIO  
TEMPLADO

Cromo pág. 326

Fabricación a medida

**FRESH**  
Ref. FR623

→ 8 mm ←  
VIDRIO  
TEMPLADO

Plata Brillo pág. 326

Fabricación a medida

# MAMPARAS DE BAÑERA

## Fabricación a Medida



### SERIE SUGAR Puertas Correderas

**SUGAR**  
Ref. SU152

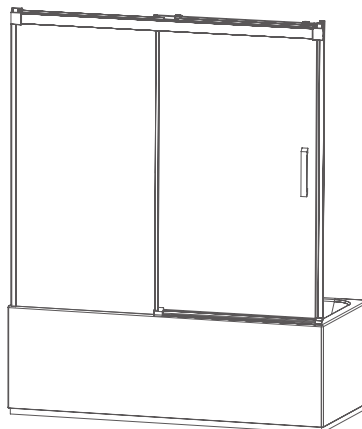

■ Negro Mate pág. 329  
■ Plata Brillo pág. 329

Fabricación a medida

**SUGAR**  
Ref. SU150

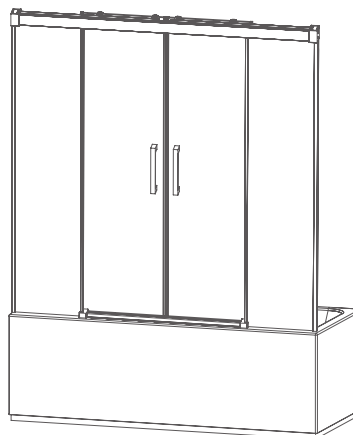

■ Negro Mate pág. 329  
■ Plata Brillo pág. 329

Fabricación a medida

### SERIE SALÓNICA Y XENIA Puertas Abatibles

**SALÓNICA**  
Ref. SA550

→ 6 mm ←  
VIDRIO  
TEMPLADO

Blanco pág. 330  
 Negro Mate pág. 330  
 Plata Brillo pág. 330 Fabricación a medida

**SALÓNICA**  
Ref. SA574

→ 6 mm ←  
VIDRIO  
TEMPLADO

Blanco pág. 331  
 Negro Mate pág. 331  
 Plata Brillo pág. 331 Fabricación a medida

**XENIA**  
Ref. XE453

→ 8 mm ←  
VIDRIO  
TEMPLADO

Plata Brillo pág. 332 Fabricación a medida

**XENIA**  
Ref. XE253

→ 8 mm ←  
VIDRIO  
TEMPLADO

Cromo pág. 332 Fabricación a medida

### SERIE FRESH Panel Fijo

**FRESH**  
Ref. FR653

→ 6/8 mm ←  
VIDRIO  
TEMPLADO

Negro Mate pág. 332  
 Plata Brillo pág. 332 Fabricación a medida

**FRESH**  
Ref. FR053

→ 6/8 mm ←  
VIDRIO  
TEMPLADO

Cromo pág. 332 Fabricación a medida

# Platos de Ducha

Plato de Ducha  
Serie Assis

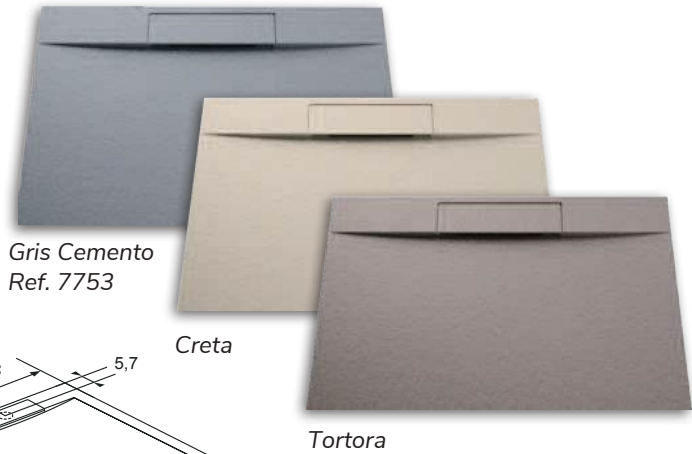

Gris Cemento  
Ref. 7753

Creta

Tortora

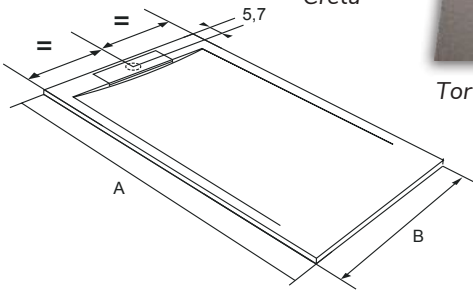

#### Textura



Stone

#### Color servicio inmediato



Blanco Puro

#### Colores sobre pedido

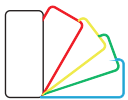

Carta Ral

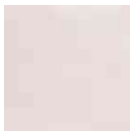

Creta



Gris Cemento  
Ref. 7753



Grafito  
RAL 7016



Piombo



Tortora

#### Entrega inmediata

- Platos de ducha rectangulares y extraplano de resinas de poliuretano con cargas minerales (dolomitas)
- Superficie con gelcoat sanitario (iso.n.p.g.) antibacteriano de última generación
- Gelcoat grosor medio de 500  $\mu$  (micras)
- Incluye rejilla de desagüe del mismo material y color que el plato y válvula de desagüe

#### Plato de Ducha Assis

Ref.	Medida (B-A)	Peso (Kg)	PVP	PVP
AS070	70x100	22	290 €	290 €
AS070	70x120	27	324 €	324 €
AS070	70x140	31	360 €	360 €
AS070	70x150	34	368 €	No disponible
AS070	70x160	36	380 €	No disponible
AS070	70x170	38	405 €	No disponible
AS070	70x180	41	426 €	No disponible
AS070	80x100	25	297 €	297 €
AS070	80x120	31	330 €	330 €
AS070	80x140	36	367 €	367 €
AS070	80x160	42	417 €	417 €
AS070	80x180	47	477 €	477 €
AS070	90x100	29	324 €	324 €
AS070	90x120	35	380 €	380 €
AS070	90x140	41	430 €	430 €
AS070	90x160	47	464 €	464 €

#### Opciones

Ref.	Descripción	PVP
COADMED	Cortes a medida en fábrica, formas y pilares	45 €
COADRAL	<b>Incremento cambio de color carta RAL</b> Observaciones: plazo de envío 10 días	70 €
22KMOKTRES00XXXX	Kit reparación Observaciones: Indicar color para kit	35 €

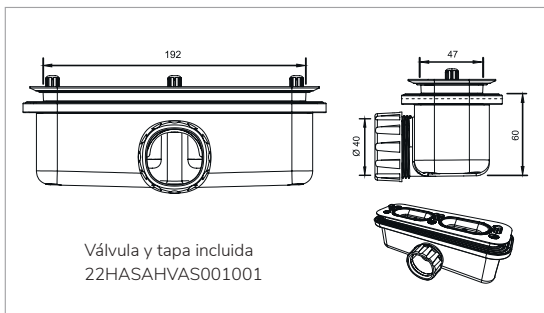

Válvula y tapa incluida  
22HASAHVAS001001



Antideslizante Clase 3  
Certificado UNE-En12633



Antibacterias



Fácil limpieza



Resistente



Ligero



Admite corte



Grosor

# FONTANA

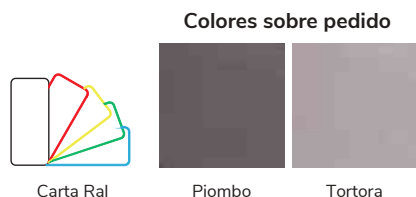
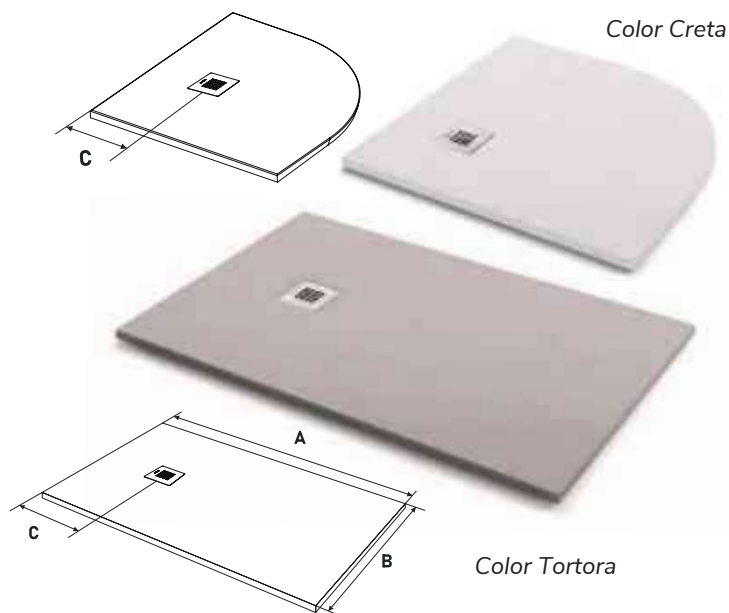

## Entrega inmediata

- Platos de ducha rectangulares y semicirculares extraplanos de resinas de poliuretano con cargas minerales (dolomitas)
- Superficie con gelcoat sanitario (iso.n.p.g.) antibacteriano de última generación
- Gelcoat grosor medio de 500 μ (micras)
- Incluye rejilla (acero Inox) y válvula de desagüe

Plato de Ducha Fontana				
Ref.	Medida	(C)	Peso (Kg)	PVP
FO070	70x100	30	24	237 €
FO070	70x120	30	29	273 €
FO070	70x140	35	33	311 €
FO070	70x150	40	36	350 €
FO070	70x160	40	38	357 €
FO070	70x170	40	40	402 €
FO070	70x180	40	43	420 €
FO080	80x80	30	22	245 €
FO080	80x100	30	27	245 €
FO080	80x120	30	33	279 €
FO080	80x140	35	38	318 €
FO080	80x150	40	41	350 €
FO080	80x160	40	44	371 €
FO080	80x170	40	46	412 €
FO080	80x180	40	49	434 €

Plato de Ducha Semicircular				
Ref.	Medida	(C)	Peso (Kg)	PVP
FO081	80x80	34	18	245 €
FO091	90x90	45	23	263 €

Observaciones: radio Roca R-500

Rejilla desagüe en Acero Inox. 316 incluida  
22MCRTAPES001012

Rejilla blanca opcional

Rejilla grafito opcional

Válvula Viegla (opcional)  
22HCRAHVAS002001

Válvula incluida  
22HPTAHVAS001001

Opciones		
Ref.	Descripción	PVP
COADMED	Cortes a medida en fábrica, formas y pilares	45 €
COADRAL	<b>Incremento cambio de color carta RAL</b>	70 €
22KMOKTRES00XXXX	Observaciones: plazo de envío 10 días Kit reparación	35 €
22HCRAHVAS002001	Observaciones: indicar color para kit	36 €
22MCRTAPES001019	Válvula viega	18 €
22MCRTAPES001001	Rejilla blanca	18 €



## Entrega inmediata

- Platos de ducha cuadrados y rectangulares, extraplano de resinas de poliuretano con cargas minerales (dolomitas)
- Superficie con gelcoat sanitario (iso.n.p.g.) antibacteriano de última generación
- Gelcoat grosor medio de 500 μ (micras)
- Incluye rejilla (acero Inox) y válvula de desagüe

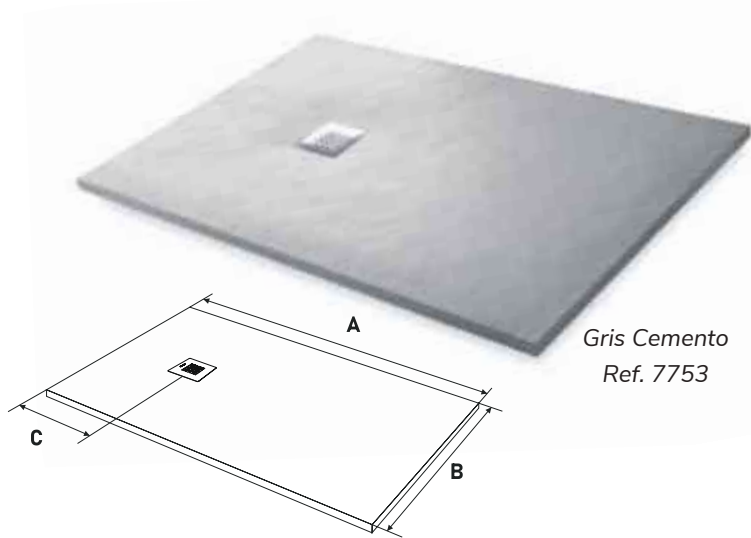
Gris Cemento  
Ref. 7753

## Plato de Ducha Elio

Ref.	Medida	(C)	Peso (Kg)	PVP
EL070	70 x 90	35	21	227 €
EL070	70x100	30	24	237 €
EL070	70x110	40	26	263 €
EL070	70x120	40	29	273 €
EL070	70x140	40	33	311 €
EL070	70x150	35	36	350 €
EL070	70x160	40	38	357 €
EL070	70x170	35	40	402 €
EL070	70x180	40	43	420 €
EL070	70x200	55	48	534 €
EL080	80 x 80	40	22	245 €
EL080	80x100	30	27	245 €
EL080	80x110	40	30	269 €
EL080	80x120	40	33	279 €
EL080	80x140	40	38	318 €
EL080	80x150	35	41	350 €
EL080	80x160	40	44	371 €
EL080	80x170	35	46	412 €
EL080	80x180	40	49	434 €
EL080	80x200	55	54	552 €
EL090	90 x 90	35	28	263 €
EL090	90x120	40	37	333 €
EL090	90x140	40	43	384 €
EL090	90x160	50	49	420 €
EL090	90x180	55	55	461 €
EL090	90x190	55	58	576 €
EL090	90x200	55	61	606 €
EL0100	100x100	50	34	413 €
EL0100	100x120	40	41	413 €
EL0100	100x140	40	48	465 €
EL0100	100x160	50	54	538 €
EL0100	100x200	55	68	639 €

## Textura



Piedra

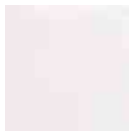

Blanco Puro

## Colores servicio inmediato

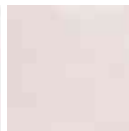

Creta

Gris Cemento  
Ref. 7753Grafito  
RAL 7016

## Colores sobre pedido

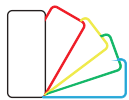

Carta Ral



Piombo



Tortora

## Opciones

Ref.	Descripción	PVP
COADMED	Cortes a medida en fábrica, formas y pilares	45 €
COADRAL	<b>Incremento cambio de color carta RAL</b>	70 €
	Observaciones: plazo de envío 10 días	
	Kit reparación	35 €
	Observaciones: Indicar color para kit	
22KMOKTRES00XXXX	Válvula viega	36 €
22HCRAHVAS002001	Rejilla grafito	18 €
22MCRTAPES001019	Rejilla blanca	18 €

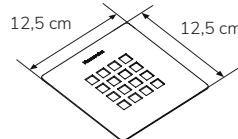
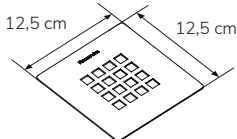
Rejilla desagüe en Acero Inox. 316 incluida  
22MELTAPES001012

Rejilla blanca opcional

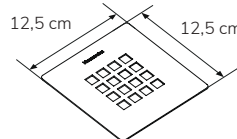

Rejilla grafito opcional

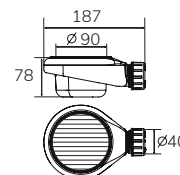
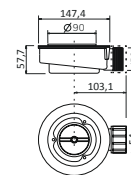
Válvula Viega (opcional)  
22HCRAHVAS002001Válvula incluida  
22HPTAHVAS001001Antideslizante Clase 3  
Certificado UNE-En12633

Antibacterias



Fácil limpieza



Resistente



Admite corte



Grosor



Plato de Ducha Serie Módena (Blanco)

# MÓDENA

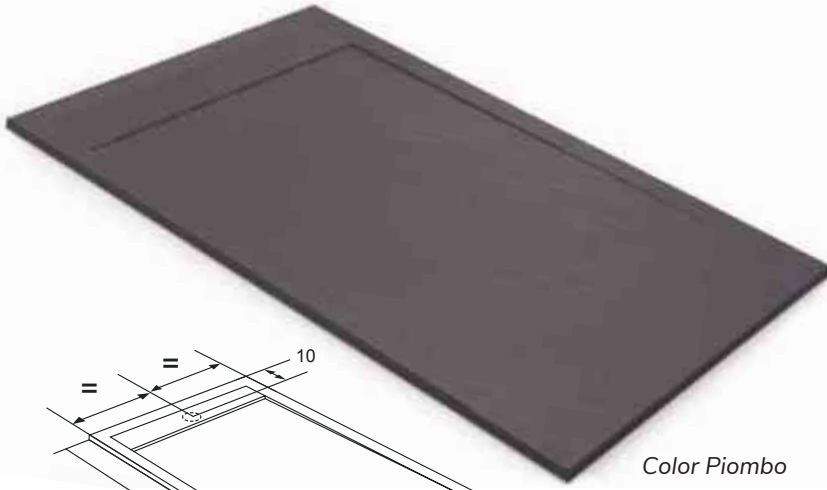

Color Piombo

## Entrega inmediata

- Platos de ducha rectangulares y extraplano de resinas de poliuretano con cargas minerales (dolomitas)
- Superficie con gelcoat sanitario (iso.n.p.g.) antibacteriano de última generación
- Gelcoat grosor medio de 500  $\mu$  (micras)
- Incluye rejilla de desagüe del mismo material y color que el plato y válvula de desagüe

Plato de Ducha Módena			
Ref.	Medida (B-A)	Peso (Kg)	PVP
MO070	70x100	24	294 €
MO070	70x120	29	344 €
MO070	70x140	33	384 €
* MO070	70x150	36	411 €
* MO070	70x160	38	428 €
* MO070	70x170	40	455 €
* MO070	70x180	43	477 €
Las medidas (*) solo disponible en Blanco Puro			
MO080	80x100	27	301 €
MO080	80x120	33	354 €
MO080	80x140	38	391 €
MO080	80x160	44	441 €
MO080	80x180	49	501 €
MO090	90x100	31	355 €
MO090	90x120	37	401 €
MO090	90x140	43	454 €
MO090	90x160	49	517 €

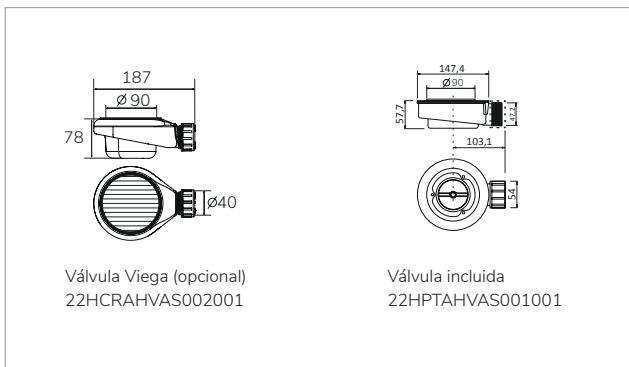
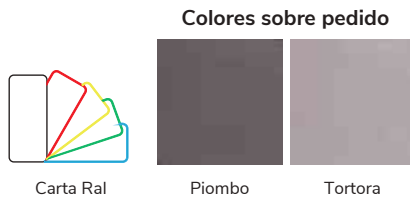

Opciones		
Ref.	Descripción	PVP
COADMED	Cortes a medida en fábrica, formas y pilares	45 €
COADRAL	<b>Incremento cambio de color carta RAL</b> Observaciones: plazo de envío 10 días	70 €
22KMOKTRES00XXXX	Kit reparación Observaciones: Indicar color para kit	35 €
22HCRAHVAS002001	Válvula viega	36 €



Antideslizante Clase 3  
Certificado UNE-En12633



Antibacterias



Fácil limpieza



Resistente



Ligero



Admite corte



Grosor

# Acero Glass



## Perfiles de Colores





Mamparas de Ducha

# Producto Standard



Ref. LM102 12 + Lateral Fijo LM103 12



ENTREGA  
INMEDIATA



ACERO  
INOXIDABLE



ALTURA 200 CM



VIDRIO  
TEMPLADO



REVERSIBLE



SIN  
PERFILERÍA  
INFERIOR



LIBERACIÓN de  
puerta para una  
fácil limpieza



Min. 2 cm  
Max. 9 cm  
CRUCE DE  
PUERTAS



EASY  
CLEAN

## Frente de Ducha Fijo + Puerta Corredera

Ref.	Ancho	Apertura	Transparente PVP	Decorado PVP
LM102 12	106,0-108,5	40,0-42,5	558 €	651 €
	108,5-111,0	42,5-45,0		
LM102 12	111,0-113,5	42,5-45,0	572 €	665 €
	113,5-116,0	45,0-47,5		
LM102 12	116,0-118,5	45,0-47,5	591 €	684 €
	118,5-121,0	47,5-50,0		
LM102 12	121,0-123,5	47,5-50,0	604 €	697 €
	123,5-126,0	50,0-52,5		
LM102 12	126,0-128,5	50,0-52,5	621 €	714 €
	128,5-131,0	52,5-55,0		
LM102 12	131,0-133,5	52,5-55,0	636 €	729 €
	133,5-136,0	55,0-57,5		
LM102 12	136,0-138,5	55,0-57,5	653 €	746 €
	138,5-141,0	57,6-60,0		
LM102 12	141,0-143,5	57,5-60,0	666 €	759 €
	143,5-146,0	60,0-62,5		
LM102 12	146,0-148,5	62,5-65,0	685 €	778 €
	148,5-151,0	62,5-65,0		
LM102 12	151,0-153,5	65,0-67,5	699 €	792 €
	153,5-156,0	65,0-67,5		
LM102 12	156,0-158,5	67,5-70,0	716 €	809 €
	158,5-161,0	67,5-70,0		
LM102 12	161,0-163,5	67,5-70,0	729 €	822 €
	163,5-166,0	70,0-72,5		
*LM102 12	Hasta 176	70,0-72,5	846 €	939 €
*LM102 12	Hasta 186	70,0-72,5	854 €	947 €
*LM102 12	Hasta 196	70,0-72,5	867 €	960 €
*LM102 12	Hasta 206	70,0-72,5	878 €	971 €

**Importante:** (\*) en medidas superiores a 166 cm la fabricación es a medida con una puerta de 90 cm y el fijo es variable según la medida total de la mampara

Para no paralizar su pedido, **con vidrio decorado** indicar la posición (**dcha. o izda.**) del lado fijo de la mampara frontal

## Lateral Fijo Standard

Ref.	Ancho	Transparente PVP	Decorado PVP
LM103 12	66,5-68,5	224 €	270 €
LM103 12	76,5-78,5	247 €	293 €

**Observaciones:** lateral fijo standard, solo se puede adaptar en el lado del cierre magnético

## Lateral Fijo a Medida

Ref.	Ancho	Transparente PVP	Decorado PVP
LM103 12	Hasta 60	363 €	409 €
LM103 12	Hasta 70	384 €	430 €
LM103 12	Hasta 80	407 €	453 €
LM103 12	Hasta 90	429 €	475 €

**Observaciones:** lateral fijo a medida, solo se puede adaptar en el lado del cierre magnético

**Acristalamiento Vidrios Decorados a chorro de arena:** plazo de envío de 6 a 8 días hábiles. Pág. 333



Ref. LM102

### Dibujo técnico LM102

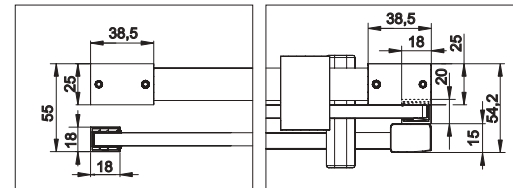

Lado fijo

Perfil de cierre

### \*LM102

En medidas superiores a 166 cm. El lado fijo de la mampara lleva dos escuadras superiores. (Según dibujo).

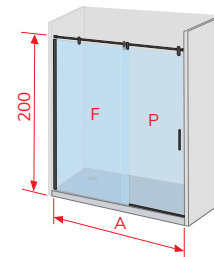

**F** Fijo (variable en medida)  
**P** Puerta (90 cm)



Rodamientos ocultos  
Vidrio mecanizado para reducir cruce de puertas



Lukka

Perfil en Acero Inox con tratamiento anti huella para una fácil limpieza

Ref. LK102 12

## Frente de Ducha Fijo + Puerta Corredera

Ref.	Plato de Ducha	Ancho (A)	Apertura (C)	Transparente PVP
LK102 12	110	106,5-110,5	41,9-43,9	569 €
LK102 12	120	116,5-120,5	46,9-48,9	582 €
LK102 12	125	121,5-125,5	49,4-51,4	596 €
LK102 12	130	126,5-130,5	51,9-53,9	601 €
LK102 12	135	130,5-134,5	53,9-55,9	608 €
LK102 12	140	133,5-137,5	55,4-57,4	614 €
LK102 12	140	136,5-140,5	56,9-58,9	621 €
LK102 12	145	141,5-145,5	59,4-61,4	634 €
LK102 12	150	146,5-150,5	61,9-63,9	647 €
LK102 12	155	150,5-154,5	63,9-65,9	659 €
LK102 12	160	153,5-157,5	65,4-67,4	671 €
LK102 12	160	156,5-160,5	66,9-68,9	684 €
LK102 12	165	161,5-165,5	69,4-71,4	697 €
LK102 12	170	166,5-170,5	71,9-73,9	709 €
LK102 12	180	176,5-180,5	76,9-78,9	722 €

**Importante:** para no paralizar su pedido indicar la posición (**dcha. o izda.**) del lado fijo de la mampara frontal

**Observaciones:** Ref. identificativa en albaranes y factura: **Ref. LK607 + LK602**

Rodamientos superiores dobles y regulables

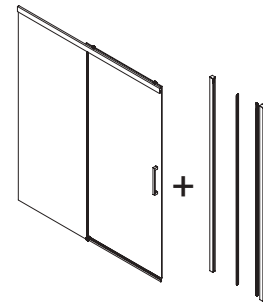
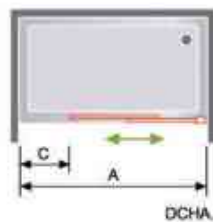
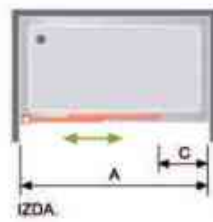

LK607 + LK602

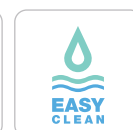
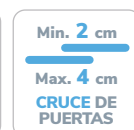
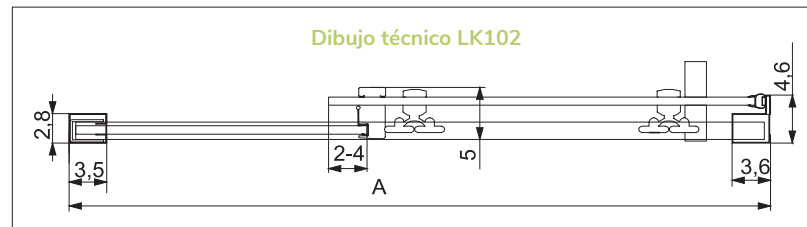



Perfil en Acero Inox con tratamiento anti huella para una fácil limpieza

Ref. LK407 12

Rodamientos superiores dobles y regulables

Información: opciones Platos Enrasados para Frentes con Fijo Lateral		
	<p><b>Instalación convencional</b></p> <p>Pedir la mampara según indicamos en la tabla de la tarifa Ancho (A) y (B)</p>	<p><b>Dibujo técnico LK407</b></p>
<p><b>Opción 2</b></p>	<p><b>Instalación con cristal en la unión del plato</b></p> <p>Pedir la mampara según indicamos en la tabla de la tarifa Ancho (A) y (B) Sumando a la medida de hueco los cm de cada lado <b>marcados en rojo</b> del Dibujo Técnico LK407</p>	

**Importante:** al hacer su pedido debe tener en cuenta como va a instalar la mampara

- ENTREGA INMEDIATA
- inox**

ACERO INOXIDABLE
- ALTURA 195 CM
- VIDRIO 8 mm TEMPLADO
- SIN PERFILERÍA INFERIOR
- Min. 3 cm  
Max. 5 cm

CRUCE DE PUERTAS
- LIBERACIÓN de puerta para una fácil limpieza
- EASY CLEAN

## Frente de Ducha Fijo + Puerta Corredera + Lateral Fijo Standard

Ref.	Medida del Frente			Medida del Lateral Fijo	
	Plato de Ducha	Ancho (A)	Apertura (C)	Ancho (B) 70 (66,5-68,5) PVP	Ancho (B) 80 (76,5-78,5) PVP
LK407 12	110	106,5-110,5	41,9-43,9	782 €	803 €
LK407 12	120	116,5-120,5	46,9-48,9	795 €	816 €
LK407 12	125	121,5-125,5	49,4-51,4	809 €	830 €
LK407 12	130	126,5-130,5	51,9-53,9	814 €	835 €
LK407 12	135	130,5-134,5	53,9-55,9	821 €	842 €
LK407 12	140	133,5-137,5	55,4-57,4	827 €	848 €
LK407 12	140	136,5-140,5	56,9-58,9	834 €	855 €
LK407 12	145	141,5-145,5	59,4-61,4	847 €	868 €
LK407 12	150	146,5-150,5	61,9-63,9	860 €	881 €
LK407 12	155	150,5-154,5	63,9-65,9	872 €	893 €
LK407 12	160	153,5-157,5	65,4-67,4	884 €	905 €
LK407 12	160	156,5-160,5	66,9-68,9	897 €	918 €
LK407 12	165	161,5-165,5	69,4-71,4	910 €	931 €
LK407 12	170	166,5-170,5	71,9-73,9	922 €	943 €
LK407 12	180	176,5-180,5	76,9-78,9	935 €	956 €

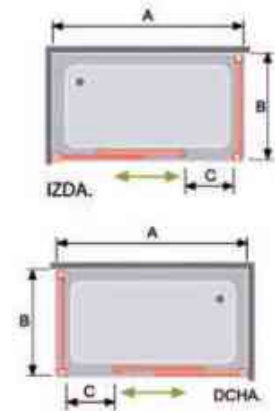

**Importante:** para no paralizar su pedido indicar la posición (**dcha. o izda.**) del lado fijo de la mampara frontal

**Observaciones:** el lateral fijo sólo se puede adaptar en el lado del cierre magnético

Ref. identificativa en albaranes y factura: **Ref. LK607 + LK603 + LK103**

## Frente de Ducha Fijo + Puerta Corredera + Lateral Fijo a Medida

Ref.	Medida del Frente			Medida del Lateral Fijo a Medida					
	Plato de Ducha	Ancho (A)	Apertura (C)	Ancho (B) Hasta 50 PVP	Ancho (B) Hasta 60 PVP	Ancho (B) Hasta 70 PVP	Ancho (B) Hasta 80 PVP	Ancho (B) Hasta 90 PVP	Ancho (B) Hasta 100 PVP
LK407 12	110	106,5-110,5	41,9-43,9	865 €	888 €	910 €	933 €	956 €	977 €
LK407 12	120	116,5-120,5	46,9-48,9	878 €	901 €	923 €	946 €	969 €	990 €
LK407 12	125	121,5-125,5	49,4-51,4	892 €	915 €	937 €	960 €	983 €	1.004 €
LK407 12	130	126,5-130,5	51,9-53,9	897 €	920 €	942 €	965 €	988 €	1.009 €
LK407 12	135	130,5-134,5	53,9-55,9	904 €	927 €	949 €	972 €	995 €	1.016 €
LK407 12	140	133,5-137,5	55,4-57,4	910 €	933 €	955 €	978 €	1.001 €	1.022 €
LK407 12	140	136,5-140,5	56,9-58,9	917 €	940 €	962 €	985 €	1.008 €	1.029 €
LK407 12	145	141,5-145,5	59,4-61,4	930 €	953 €	975 €	998 €	1.021 €	1.042 €
LK407 12	150	146,5-150,5	61,9-63,9	943 €	966 €	988 €	1.011 €	1.034 €	1.055 €
LK407 12	155	150,5-154,5	63,9-65,9	955 €	978 €	1.000 €	1.023 €	1.046 €	1.067 €
LK407 12	160	153,5-157,5	65,4-67,4	967 €	990 €	1.012 €	1.035 €	1.058 €	1.079 €
LK407 12	160	156,5-160,5	66,9-68,9	980 €	1.003 €	1.025 €	1.048 €	1.071 €	1.092 €
LK407 12	165	161,5-165,5	69,4-71,4	993 €	1.016 €	1.038 €	1.061 €	1.084 €	1.105 €
LK407 12	170	166,5-170,5	71,9-73,9	1.005 €	1.028 €	1.050 €	1.073 €	1.096 €	1.117 €
LK407 12	180	176,5-180,5	76,9-78,9	1.018 €	1.041 €	1.063 €	1.086 €	1.109 €	1.130 €

**Importante:** para no paralizar su pedido indicar la posición (**dcha. o izda.**) del lado fijo de la mampara frontal

**Observaciones:** el lateral fijo sólo se puede adaptar en el lado del cierre magnético

Ref. identificativa en albaranes y factura: **Ref. LK607 + LK603 + LK103**

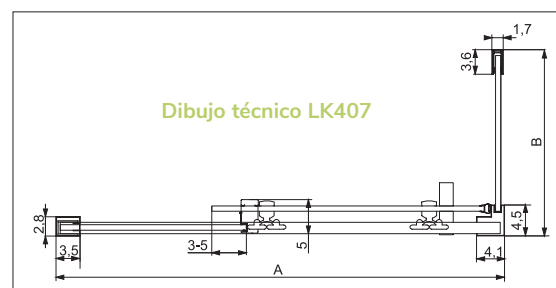
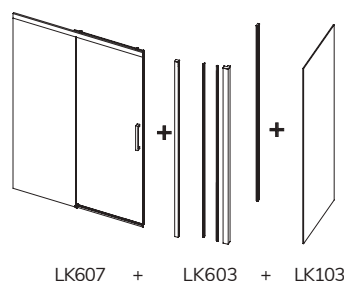



Ref. LM100 12



ENTREGA  
INMEDIATA



**inox**  
ACERO  
INOXIDABLE



ALTURA 200 CM



8 mm  
VIDRIO  
TEMPLADO



REVERSIBLE



SIN  
PERFILERÍA  
INFERIOR



LIBERACIÓN de  
puerta para una  
fácil limpieza



Min. 2 cm  
Max. 7 cm  
CRUCE DE  
PUERTAS



EASY  
CLEAN

## Frente de Ducha 2 Fijos + 2 Puertas Correderas

Ref.	Ancho	Apertura	Transparente PVP 700 €	Decorado PVP 886 €
LM100 12	136,0-138,5	43,5-46,0	700 €	886 €
	138,5-141,0	46,0-48,5		
	141,0-143,5	48,5-51,0		
	143,5-146,0	51,0-53,5		
LM100 12	146,0-148,5	48,5-51,0	717 €	903 €
	148,5-151,0	51,0-53,5		
	151,0-153,5	53,5-56,0		
	153,5-156,0	56,0-58,5		
LM100 12	156,0-158,5	53,5-56,0	735 €	921 €
	158,5-161,0	56,0-58,5		
	161,0-163,5	58,5-61,0		
	163,5-166,0	61,0-63,5		
LM100 12	166,0-168,5	53,5-56,0	753 €	939 €
	168,5-171,0	56,0-58,5		
	171,0-173,5	58,5-61,0		
	173,5-176,0	61,0-63,5		
LM100 12	176,0-178,5	53,5-56,0	771 €	957 €
	178,5-181,0	56,0-58,5		
	181,0-183,5	58,5-61,0		
	183,5-186,0	61,0-63,5		
*LM100 12	Hasta 190	61,0-63,5	1.234 €	1.334 €
*LM100 12	Hasta 200	61,0-63,5	1.250 €	1.355 €
*LM100 12	Hasta 210	61,0-63,5	1.267 €	1.383 €

**Importante:** (\*) en medidas superiores a 186 cm la fabricación es a medida con puertas de 48 cm y los fijos son variables según la medida total de la mampara

**Acristamiento Vidrios Decorados a chorro de arena:** plazo de envío de 6 a 8 días hábiles. Pág. 333

Dibujo técnico LM100  
Frente de Ducha

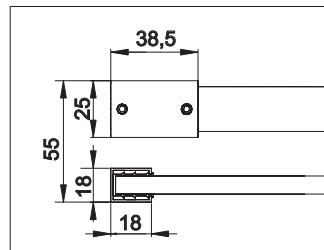

Lado fijo

\*LM100

En medidas desde 166 cm. Los lados fijos de la mampara llevan dos escuadras superiores a cada lado. (Según dibujo)

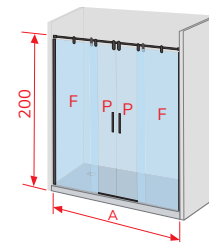

**F** Fijo (variable en medida)  
**P** Puerta (48 cm)



Rodamientos ocultos  
Vidrio mecanizado para reducir  
cruce de puertas



Perfil en Acero Inox con tratamiento anti huella para una fácil limpieza

Ref. LK105 12



ENTREGA  
INMEDIATA



**inox**  
ACERO  
INOXIDABLE



ALTURA 195 CM



VIDRIO  
TEMPLADO



SIN  
PERFILERÍA  
INFERIOR



Min. 2 cm  
Max. 7 cm  
CRUCE DE  
PUERTAS



LIBERACIÓN de  
puerta para una  
fácil limpieza



REVERSIBLE



EASY  
CLEAN

## Angular de Ducha 2 Fijos + 2 Puertas Correderas

Ref.	Plato de Ducha	Ancho (A + B)	Apertura (C)	Transparente PVP
LK105 12	80 x 70	76,5-78,5 x 66,5-68,5	37,2-40,0	793 €
LK105 12	90 x 70	86,5-88,5 x 66,5-68,5	41,2-44,0	803 €
LK105 12	100 x 70	96,5-98,5 x 66,5-68,5	45,4-48,1	813 €
LK105 12	110 x 70	106,5-108,5 x 66,5-68,5	47,5-50,3	844 €
LK105 12	120 x 70	116,5-118,5 x 66,5-68,5	51,9-54,6	857 €
LK105 12	125 x 70	121,5-123,5 x 66,5-68,5	54,2-56,8	871 €
LK105 12	130 x 70	126,5-130,5 x 66,5-68,5	56,4-59,1	876 €
LK105 12	135 x 70	130,5-132,5 x 66,5-68,5	58,2-60,9	883 €
LK105 12	140 x 70	133,5-137,5 x 66,5-68,5	59,6-62,3	889 €
LK105 12	140 x 70	136,5-138,5 x 66,5-68,5	61,0-63,6	896 €
LK105 12	80 x 80	76,5-78,5 x 76,5-78,5	40,6-43,4	804 €
LK105 12	90 x 80	86,5-88,5 x 76,5-78,5	44,3-47,1	814 €
LK105 12	100 x 80	96,5-98,5 x 76,5-78,5	48,2-51,0	824 €
LK105 12	110 x 80	106,5-108,5 x 76,5-78,5	50,2-53,0	855 €
LK105 12	120 x 80	116,5-118,5 x 76,5-78,5	54,4-57,1	868 €
LK105 12	125 x 80	121,5-123,5 x 76,5-78,5	56,5-59,3	882 €
LK105 12	130 x 80	126,5-130,5 x 76,5-78,5	58,7-61,4	887 €
LK105 12	135 x 80	130,5-132,5 x 76,5-78,5	60,4-63,2	894 €
LK105 12	140 x 80	133,5-137,5 x 76,5-78,5	61,8-64,5	900 €
LK105 12	140 x 80	136,5-138,5 x 76,5-78,5	63,4-65,8	907 €
LK105 12	90 x 90	86,5-88,5 x 86,5-88,5	47,7-50,5	824 €
LK105 12	100 x 90	96,5-98,5 x 86,5-88,5	51,3-54,1	834 €
LK105 12	110 x 90	106,5-108,5 x 86,5-88,5	53,2-56,0	865 €
LK105 12	120 x 90	116,5-118,5 x 86,5-88,5	57,2-60,0	878 €
LK105 12	125 x 90	121,5-123,5 x 86,5-88,5	59,2-62,0	892 €
LK105 12	130 x 90	126,5-130,5 x 86,5-88,5	61,3-64,1	897 €
LK105 12	135 x 90	130,5-132,5 x 86,5-88,5	63,0-65,7	904 €
LK105 12	140 x 90	133,5-137,5 x 86,5-88,5	64,2-67,0	910 €
LK105 12	140 x 90	136,5-138,5 x 86,5-88,5	65,5-68,3	917 €

Observaciones: Ref. identificativa en albaranes y facturas: **Ref. LK607 + LK607 + LK605**

Rodamientos superiores dobles y regulables

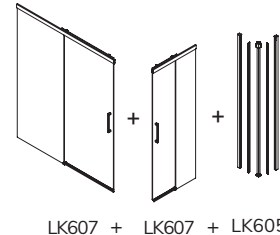
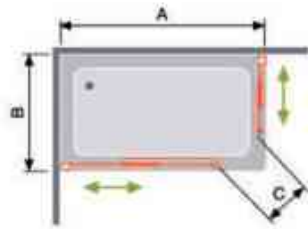

### Información: opciones Platos Enrasados para Frentes con Fijo Lateral

<p><b>Opción 1</b></p>	<p><b>Instalación convencional</b></p> <p>Pedir la mampara según indicamos en la tabla de la tarifa Ancho (A) y (B)</p>	<p><b>Dibujo técnico LK105</b></p>
<p><b>Opción 2</b></p>	<p><b>Instalación con cristal en la unión del plato</b></p> <p>Pedir la mampara según indicamos en la tabla de la tarifa Ancho (A) y (B) Sumando a la medida de hueco los cm de cada lado <b>marcados en rojo</b> del Dibujo Técnico LK105</p>	

**Importante:** al hacer su pedido debe tener en cuenta como va a instalar la mampara

# FRESH SALOMÓN



Disponible 05 Acero Negro pág. 142

Ref. FS633 32 Acero Inox Cepillado



Disponible 05 Acero Negro pág. 142

Ref. FS633 12



Disponible 05 Acero Negro pág. 142

Ref. FS633 12 Decorado Clio

Barra de sujeción en **Acero Inox** de 180 cm

Panel Fijo de Ducha				
12 Acero Inox Brillo	32 Acero Inox Cepillado			
Ref.	Ref.	Ancho (A)	Transparente PVP	Decorado Clio PVP
FS633 12	FS633 32	68-69	246 €	258 €
FS633 12	FS633 32	78-79	258 €	268 €
FS633 12	FS633 32	88-89	269 €	278 €
FS633 12	FS633 32	98-99	280 €	288 €
FS633 12	FS633 32	108-109	292 €	298 €
FS633 12	FS633 32	118-119	303 €	308 €

**Opción:** paneles adaptables a 90° ver pág. 53  
Fabricación a medida consultar pág. 321

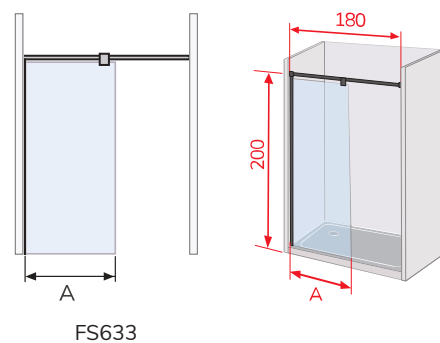

FS633

**Puerta Opcional Abatible Plata Brillo Serie Vision pág. 271**

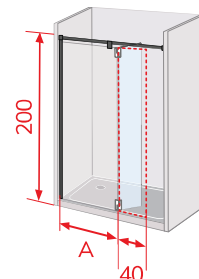
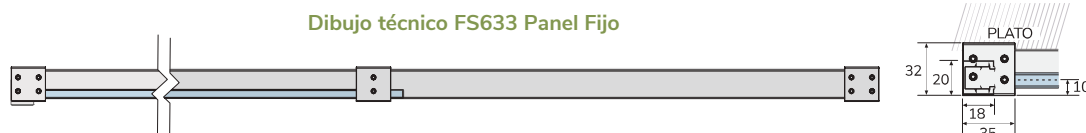

FS633 + V1425

ENTREGA INMEDIATA

ACERO INOX BRILLO 12

ACERO INOX CEPILLADO 32

ALTURA 200 CM

VIDRIO TEMPLADO

REVERSIBLE

EASY CLEAN

# FRESH SALOMÓN

Acero  
Inox  
Cepillado  
Inox Brillo



Disponible 05 Acero Negro pág. 143

Ref. FS683 32

Barra a 90° Acero Inox de 100 cm

## Panel Fijo de Ducha + Barra a 90 °

12 Acero Inox Brillo	32 Acero Inox Cepillado			
Ref.	Ref.	Ancho (A)	Transparente PVP	Decorado Clio PVP
FS683 12	FS683 32	68 - 69	305 €	317 €
FS683 12	FS683 32	78 - 79	317 €	327 €
FS683 12	FS683 32	88 - 89	328 €	337 €
FS683 12	FS683 32	98 - 99	339 €	347 €
FS683 12	FS683 32	108-109	351 €	357 €
FS683 12	FS683 32	118-119	362 €	367 €

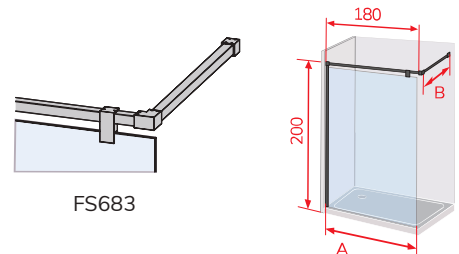

FS683

Puerta Opcional  
Abatible Plata  
Brillo Serie Vision  
pág. 271

FS683 + VI425

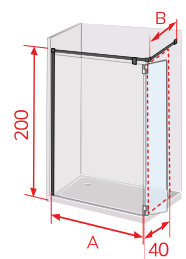

## Panel Fijo de Ducha +2 Barras a 90 ° + Pinza

12 Acero Inox Brillo	32 Acero Inox Cepillado			
Ref.	Ref.	Ancho (A)	Transparente PVP	Decorado Clio PVP
FS693 12	FS693 32	67,5	392 €	404 €
FS693 12	FS693 32	77,5	404 €	414 €
FS693 12	FS693 32	87,5	415 €	424 €
FS693 12	FS693 32	97,5	426 €	434 €
FS693 12	FS693 32	107,5	438 €	444 €
FS693 12	FS693 32	117,5	449 €	454 €

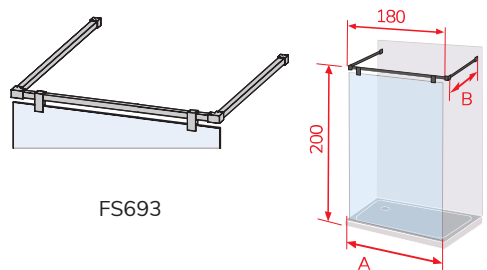

FS693

Puerta Opcional  
Abatible Plata  
Brillo Serie Vision  
pág. 271

FS693 + 2 VI425

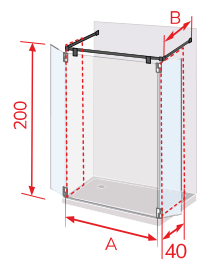



# Fresh Salomón

Para mampara completa sumar Ref. FS633 pág. 52 + FS623 pág. 55  
Disponible 05 Acero Negro pág. 144

Ref. FS623 32

Barra de sujeción en **Acero Inox** de 100 cm

# PANELES ADAPTABLES FRESH SALOMÓN

Acero  
Inox  
Cepillado  
Inox Brillo

## Panel Fijo de Ducha a 90° Adaptable a FS633

12 Acero Inox Brillo	32 Acero Inox Cepillado			
Ref.	Ref.	Ancho (B)	Transparente PVP	Decorado Clio PVP
FS623 12	FS623 32	68-69	213 €	225 €
FS623 12	FS623 32	78-79	223 €	235 €
FS623 12	FS623 32	88-89	233 €	245 €
FS623 12	FS623 32	98-99	244 €	255 €

Fabricación a medida consultar pág. 321

Puerta Opcional Abatible  
Plata Brillo Serie Vision  
pág. 271

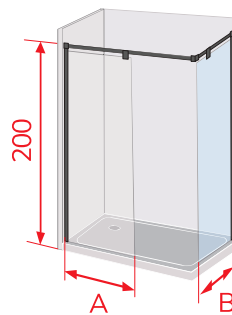

FS633 + FS623

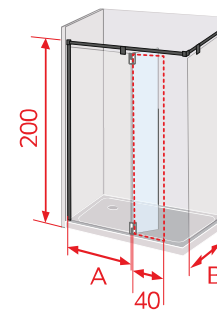

FS633 + FS623 + VI425





Disponible 21 Blanco Mate pág. 67  
 05 Negro Mate pág. 81  
 16 Plata Brillo pág. 169

Ref. DE102 36 + Lateral fijo DE103 36

El terminal de la varilla varía ligeramente el tono, al ser diferente material, químicamente no es posible igualar al resto de la mampara

<p>ENTREGA INMEDIATA</p>	<p>SOFT CLOSE</p>	<p>Oro Cepillado</p>	<p>ALTURA 195 CM</p>	<p>VIDRIO TEMPLADO</p>	<p>REVERSIBLE</p>
<p>SIN PERFILERÍA INFERIOR</p>	<p>LIBERACIÓN de puerta para una fácil limpieza</p>	<p>Min. 3,0 cm Max. 7,5 cm CRUCE DE PUERTAS</p>	<p>IDE Easy System</p>	<p>EASY CLEAN</p>	

Oro  
Cepillado  
Oro Rosa

## Frente de Ducha Fijo + Puerta Corredera

Ref.	Ancho (A)	Apertura (C)	Transparente PVP	Decorado Clio PVP
DE102 36	106-107	43,0	368 €	386 €
	107-108	44,0	368 €	386 €
	108-109	45,0	368 €	386 €
	109-110	46,0	368 €	386 €
	110-111	47,0	368 €	386 €
DE102 36	111-112	45,5	372 €	390 €
	112-113	46,5	372 €	390 €
	113-114	47,5	372 €	390 €
	114-115	48,5	372 €	390 €
	115-116	49,5	372 €	390 €
DE102 36	116-117	48,0	376 €	394 €
	117-118	49,0	376 €	394 €
	118-119	50,0	376 €	394 €
	119-120	51,0	376 €	394 €
	120-121	52,0	376 €	394 €
DE102 36	121-122	50,5	385 €	403 €
	122-123	51,5	385 €	403 €
	123-124	52,5	385 €	403 €
	124-125	53,5	385 €	403 €
	125-126	54,5	385 €	403 €
DE102 36	126-127	53,0	389 €	407 €
	127-128	54,0	389 €	407 €
	128-129	55,0	389 €	407 €
	129-130	56,0	389 €	407 €
	130-131	57,0	389 €	407 €
DE102 36	131-132	55,5	394 €	412 €
	132-133	56,5	394 €	412 €
	133-134	57,5	394 €	412 €
	134-135	58,5	394 €	412 €
	135-136	59,5	394 €	412 €
DE102 36	136-137	58,0	398 €	416 €
	137-138	59,0	398 €	416 €
	138-139	60,0	398 €	416 €
	139-140	61,0	398 €	416 €
	140-141	62,0	398 €	416 €
DE102 36	141-142	60,5	402 €	420 €
	142-143	61,5	402 €	420 €
	143-144	62,5	402 €	420 €
	144-145	63,5	402 €	420 €
	145-146	64,5	402 €	420 €

## Frente de Ducha Fijo + Puerta Corredera

Ref.	Ancho (A)	Apertura (C)	Transparente PVP	Decorado Clio PVP
DE102 36	146-147	63,0	407 €	425 €
	147-148	64,0	407 €	425 €
	148-149	65,0	407 €	425 €
	149-150	66,0	407 €	425 €
	150-151	67,0	407 €	425 €
DE102 36	151-152	65,5	440 €	458 €
	152-153	66,5	440 €	458 €
	153-154	67,5	440 €	458 €
	154-155	68,5	440 €	458 €
	155-156	69,5	440 €	458 €
DE102 36	156-157	68,0	445 €	463 €
	157-158	69,0	445 €	463 €
	158-159	70,0	445 €	463 €
	159-160	71,0	445 €	463 €
	160-161	72,0	445 €	463 €
DE102 36	161-162	70,5	449 €	467 €
	162-163	71,5	449 €	467 €
	163-164	72,5	449 €	467 €
	164-165	73,5	449 €	467 €
	165-166	74,5	449 €	467 €
DE102 36	166-167	73,0	454 €	472 €
	167-168	74,0	454 €	472 €
	168-169	75,0	454 €	472 €
	169-170	76,0	454 €	472 €
	170-171	77,0	454 €	472 €
DE102 36	171-172	75,5	459 €	477 €
	172-173	76,5	459 €	477 €
	173-174	77,5	459 €	477 €
	174-175	78,5	459 €	477 €
	175-176	79,5	459 €	477 €
DE102 36	176-177	78,0	463 €	481 €
	177-178	79,0	463 €	481 €
	178-179	80,0	463 €	481 €
	179-180	81,0	463 €	481 €
	180-181	82,0	463 €	481 €

Compensación 2,6 cm

**Observaciones:** cuando el lado fijo del frente va a la izquierda, el Decorado Clio queda por la parte **interior** de la mampara. Si este fijo va a la derecha, el Decorado Clio queda en el **exterior** de la mampara



Detalle tirador exclusivo Grupo Cassandra

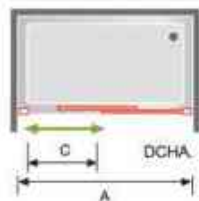
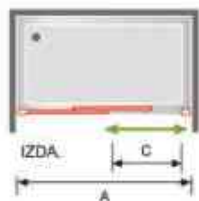

## Lateral Fijo Standard

Ref.	Ancho (B)	Transparente PVP	Decorado Clio PVP
DE103 36	66,5-69	192 €	212 €
DE103 36	76,5-79	203 €	220 €

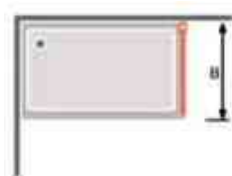

## Lateral Fijo a Medida

Ref.	Ancho (B)	Transparente PVP
DE103 36	Hasta 50	272 €
DE103 36	Hasta 60	296 €
DE103 36	Hasta 70	310 €
DE103 36	Hasta 80	334 €
DE103 36	Hasta 90	352 €

**Importante:** lateral fijo a medida no se puede fabricar con Decorado Clio



Ref. MS102 06 + Lateral Fijo MS103 06

**Observaciones:** el tirador, tapas, terminal de la varilla y la guía es un Oro Rosa más subido en color, al ser diferente material químicamente, no es posible igualar el tono con los perfiles

## Frente de Ducha Fijo + Puerta Corredera

Ref.	Ancho (A)	Apertura (C)	Transparente PVP
MS102 06	106-107	43,1	478 €
	107-108	44,1	478 €
	108-109	45,1	478 €
	109-110	46,1	478 €
	110-111	47,1	478 €
MS102 06	111-112	45,6	486 €
	112-113	46,6	486 €
	113-114	47,6	486 €
	114-115	48,6	486 €
	115-116	49,6	486 €
MS102 06	116-117	48,1	495 €
	117-118	49,1	495 €
	118-119	50,1	495 €
	119-120	51,1	495 €
	120-121	52,1	495 €
MS102 06	121-122	50,6	501 €
	122-123	51,6	501 €
	123-124	52,6	501 €
	124-125	53,6	501 €
	125-126	54,6	501 €
MS102 06	126-127	53,1	509 €
	127-128	54,1	509 €
	128-129	55,1	509 €
	129-130	56,1	509 €
	130-131	57,1	509 €
MS102 06	131-132	55,6	515 €
	132-133	56,6	515 €
	133-134	57,6	515 €
	134-135	58,6	515 €
	135-136	59,6	515 €
MS102 06	136-137	58,1	524 €
	137-138	59,1	524 €
	138-139	60,1	524 €
	139-140	61,1	524 €
	140-141	62,1	524 €
MS102 06	141-142	60,6	531 €
	142-143	61,6	531 €
	143-144	62,6	531 €
	144-145	63,6	531 €
	145-146	64,6	531 €

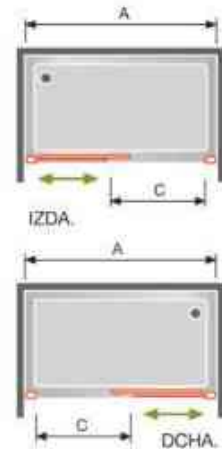

Oro  
Cepillado  
Oro Rosa

## Lateral Fijo Standard

Ref.	Ancho (B)	Transparente PVP
MS103 06	66,5-69	176 €
MS103 06	76,5-79	188 €
MS103 06	86,5-89	201 €

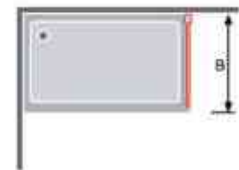

## Lateral Fijo a Medida

Ref.	Ancho (B)	Transparente PVP
MS103 06	Hasta 50	262 €
MS103 06	Hasta 60	278 €
MS103 06	Hasta 70	294 €
MS103 06	Hasta 80	313 €
MS103 06	Hasta 90	329 €





# Delta

Disponible 21 Blanco Mate pág. 71  
05 Negro Mate pág. 89  
16 Plata Brillo pág. 197

Ref. DE100 36

El terminal de la varilla varía ligeramente el tono, al ser diferente material, químicamente no es posible igualar al resto de la mampara

## Frente de Ducha 2 Fijos + 2 Puertas Correderas

Ref.	Ancho (A)	Apertura (C)	Transparente PVP	Decorado Clio PVP
DE100 36	130-131	46,5	419 €	437 €
	131-132	47,5	419 €	437 €
	132-133	48,4	419 €	437 €
	133-134	49,5	419 €	437 €
	134-135	50,5	419 €	437 €
	135-136	51,5	419 €	437 €
	136-137	52,5	419 €	437 €
	137-138	53,5	419 €	437 €
	138-139	54,5	419 €	437 €
	139-140	55,5	419 €	437 €
DE100 36	140-141	51,5	426 €	444 €
	141-142	52,5	426 €	444 €
	142-143	53,5	426 €	444 €
	143-144	54,5	426 €	444 €
	144-145	55,5	426 €	444 €
	145-146	56,5	426 €	444 €
	146-147	57,5	426 €	444 €
	147-148	58,5	426 €	444 €
	148-149	59,5	426 €	444 €
	149-150	60,5	426 €	444 €
DE100 36	150-151	56,5	434 €	452 €
	151-152	57,5	434 €	452 €
	152-153	58,5	434 €	452 €
	153-154	59,5	434 €	452 €
	154-155	60,5	434 €	452 €
	155-156	61,5	434 €	452 €
	156-157	62,5	434 €	452 €
	157-158	63,5	434 €	452 €
	158-159	64,5	434 €	452 €
	159-160	65,5	434 €	452 €
DE100 36	160-161	61,5	444 €	462 €
	161-162	62,5	444 €	462 €
	162-163	63,5	444 €	462 €
	163-164	64,5	444 €	462 €
	164-165	65,5	444 €	462 €
	165-166	66,5	444 €	462 €
	166-167	67,5	444 €	462 €
	167-168	68,5	444 €	462 €
	168-169	69,5	444 €	462 €
	169-170	70,5	444 €	462 €
DE100 36	170-171	66,5	451 €	469 €
	171-172	67,5	451 €	469 €
	172-173	68,5	451 €	469 €
	173-174	69,5	451 €	469 €
	174-175	70,5	451 €	469 €
	175-176	71,5	451 €	469 €
	176-177	72,5	451 €	469 €
	177-178	73,5	451 €	469 €
	178-179	74,5	451 €	469 €
	179-180	75,5	451 €	469 €

## Lateral Fijo Standard

Ref.	Ancho (B)	Transparente PVP	Decorado Clio PVP
DE103 36	66,5-69	192 €	212 €
DE103 36	76,5-79	203 €	220 €

## Lateral Fijo a Medida

Ref.	Ancho (B)	Transparente PVP
DE103 36	Hasta 50	272 €
DE103 36	Hasta 60	296 €
DE103 36	Hasta 70	310 €
DE103 36	Hasta 80	334 €
DE103 36	Hasta 90	352 €

**Importante:** lateral fijo a medida no se puede fabricar con Decorado Clio

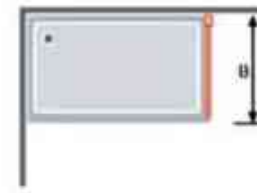

Detalle tirador exclusivo Grupo Cassandra

Compensación 2,6 cm

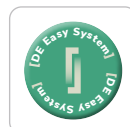
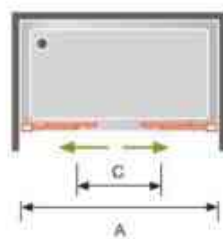

# FRESH



Disponible 05 Negro Mate pág. 147

Ref. FR103 36

Barra de sujeción articulada en **Aluminio Oro Cepillado** de 100 cm

Panel Fijo de Ducha Cerco Perimetral de Aluminio Vidrio Transparente		
Ref.	Ancho	Transparente PVP
FR103 36	79,5 - 80,5	221 €
FR103 36	89,5 - 90,5	234 €
FR103 36	99,5 - 100,5	249 €
FR103 36	109,5 - 110,5	265 €
FR103 36	119,5 - 120,5	280 €



# FRESH

Oro  
Cepillado  
Oro Rosa



Disponible 16 Plata Brillo pág. 269

Ref. FR 633 36

Barra de sujeción articulada en **Aluminio Oro Cepillado** de 100 cm

Panel Fijo de Ducha		
Ref.	Ancho	Transparente PVP
FR633 36	68,5 - 70	181 €
FR633 36	78,5 - 80	193 €
FR633 36	88,5 - 90	204 €
FR633 36	98,5 - 100	215 €
FR633 36	108,5 - 110	227 €
FR633 36	118,5 - 120	238 €





Disponible 05 Negro Mate pág. 152  
16 Plata Brillo pág. 273

Ref. TT424 36

Perfecta funcionalidad durante la ducha a 90° y 180°  
Barra de sujeción articulada de 100 cm

Panel Fijo de Ducha + Puerta Abatible con Bisagras			
Ref.	Ancho (F1+P1)	Ancho (A)	Transparente PVP
TT424 36	68,5 + 40	108,5	370 €
TT424 36	78,5 + 40	118,5	382 €
TT424 36	88,5 + 40	128,5	393 €
TT424 36	98,5 + 40	138,5	404 €
TT424 36	108,5 + 40	148,5	416 €
TT424 36	118,5 + 40	158,5	427 €

Bisagras en Acero Inox

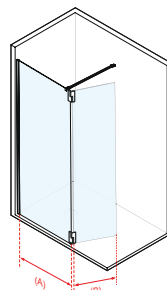

Dibujo técnico TT424

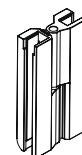
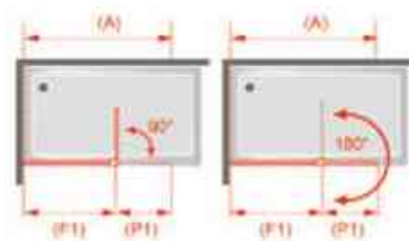

Detalle Bisagra



Disponible 05 Negro Mate pág. 151  
16 Plata Brillo pág. 271

Ref. VI425 36

Perfecta funcionalidad durante la ducha a 90° y 180°

Puerta Abatible con Bisagras adaptable a Panel Fijo de 8 mm		
Ref.	Ancho (B)	Transparente PVP
VI425 36	40	189 €

Observaciones: puerta para adaptar en fijos de 8 mm  
Excepto modelo FR103 (Aluminio Perimetral)

Fabricación a medida		
Ref.	Ancho (B)	Transparente PVP
VI425 36	Hasta 30 cm	238 €
VI425 36	Hasta 70 cm	327 €

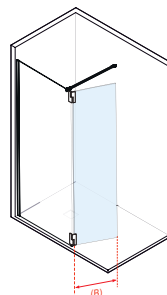

Dibujo técnico VI425

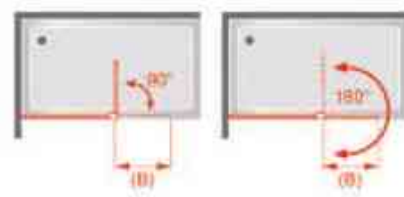

# FRESH

Oro  
Cepillado  
Oro Rosa



# Fresh

**Observaciones:** las tapas y la barra de sujeción es un Oro Rosa más subido en color, al ser diferente material químicamente, no es posible igualar el tono con el perfil vertical

Ref. FR303 06

Barra de sujeción Acero Oro Rosa de 100 cm

Panel Fijo de Ducha		
Ref.	Ancho	Transparente PVP
FR303 06	78 - 79	261 €
FR303 06	88 - 89	273 €
FR303 06	98 - 99	282 €
FR303 06	118-119	310 €

Perfil a pared de compensación 1,5 cm



ENTREGA  
INMEDIATA



Oro Rosa



ALTURA 195 CM



VIDRIO  
TEMPLADO



REVERSIBLE



CLIP Easy System  
Easy Clean



EASY  
CLEAN

# 65

grupoKassandra  
[www.kassandra.net](http://www.kassandra.net)



Disponible 36 Oro Cepillado pág. 57  
 05 Negro Mate pág. 81  
 16 Plata Brillo pág. 169

Ref. DE102 21 + Lateral Fijo DE103 21

<p><b>ENTREGA INMEDIATA</b></p>	<p><b>SOFT CLOSE</b></p>	<p><b>Blanco Mate</b></p>	<p><b>ALTURA 195 CM</b></p>	<p><b>VIDRIO TEMPLADO</b></p>	<p><b>REVERSIBLE</b></p>
<p><b>SIN PERFILERÍA INFERIOR</b></p>	<p><b>LIBERACIÓN de puerta para una fácil limpieza</b></p>	<p><b>Min. 3,0 cm</b> <b>Max. 7,5 cm</b> <b>CRUCE DE PUERTAS</b></p>	<p><b>IDE Easy System</b></p>	<p><b>EASY CLEAN</b></p>	

Blanco

## Frente de Ducha Fijo + Puerta Corredera

Ref.	Ancho (A)	Apertura (C)	Transparente PVP	Decorado Clio PVP
DE102 21	106-107	43,0	352 €	370 €
	107-108	44,0	352 €	370 €
	108-109	45,0	352 €	370 €
	109-110	46,0	352 €	370 €
	110-111	47,0	352 €	370 €
DE102 21	111-112	45,5	356 €	374 €
	112-113	46,5	356 €	374 €
	113-114	47,5	356 €	374 €
	114-115	48,5	356 €	374 €
	115-116	49,5	356 €	374 €
DE102 21	116-117	48,0	360 €	378 €
	117-118	49,0	360 €	378 €
	118-119	50,0	360 €	378 €
	119-120	51,0	360 €	378 €
	120-121	52,0	360 €	378 €
DE102 21	121-122	50,5	368 €	386 €
	122-123	51,5	368 €	386 €
	123-124	52,5	368 €	386 €
	124-125	53,5	368 €	386 €
	125-126	54,5	368 €	386 €
DE102 21	126-127	53,0	372 €	390 €
	127-128	54,0	372 €	390 €
	128-129	55,0	372 €	390 €
	129-130	56,0	372 €	390 €
	130-131	57,0	372 €	390 €
DE102 21	131-132	55,5	377 €	395 €
	132-133	56,5	377 €	395 €
	133-134	57,5	377 €	395 €
	134-135	58,5	377 €	395 €
	135-136	59,5	377 €	395 €
DE102 21	136-137	58,0	381 €	399 €
	137-138	59,0	381 €	399 €
	138-139	60,0	381 €	399 €
	139-140	61,0	381 €	399 €
	140-141	62,0	381 €	399 €
DE102 21	141-142	60,5	385 €	403 €
	142-143	61,5	385 €	403 €
	143-144	62,5	385 €	403 €
	144-145	63,5	385 €	403 €
	145-146	64,5	385 €	403 €

## Frente de Ducha Fijo + Puerta Corredera

Ref.	Ancho (A)	Apertura (C)	Transparente PVP	Decorado Clio PVP
DE102 21	146-147	63,0	390 €	408 €
	147-148	64,0	390 €	408 €
	148-149	65,0	390 €	408 €
	149-150	66,0	390 €	408 €
	150-151	67,0	390 €	408 €
DE102 21	151-152	65,5	421 €	439 €
	152-153	66,5	421 €	439 €
	153-154	67,5	421 €	439 €
	154-155	68,5	421 €	439 €
	155-156	69,5	421 €	439 €
DE102 21	156-157	68,0	426 €	444 €
	157-158	69,0	426 €	444 €
	158-159	70,0	426 €	444 €
	159-160	71,0	426 €	444 €
	160-161	72,0	426 €	444 €
DE102 21	161-162	70,5	430 €	448 €
	162-163	71,5	430 €	448 €
	163-164	72,5	430 €	448 €
	164-165	73,5	430 €	448 €
	165-166	74,5	430 €	448 €
DE102 21	166-167	73,0	435 €	453 €
	167-168	74,0	435 €	453 €
	168-169	75,0	435 €	453 €
	169-170	76,0	435 €	453 €
	170-171	77,0	435 €	453 €
DE102 21	171-172	75,5	440 €	458 €
	172-173	76,5	440 €	458 €
	173-174	77,5	440 €	458 €
	174-175	78,5	440 €	458 €
	175-176	79,5	440 €	458 €
DE102 21	176-177	78,0	444 €	462 €
	177-178	79,0	444 €	462 €
	178-179	80,0	444 €	462 €
	179-180	81,0	444 €	462 €
	180-181	82,0	444 €	462 €

Compensación 2,6 cm

**Observaciones:** cuando el lado fijo del frente va a la izquierda, el Decorado Clio queda por la parte interior de la mampara. Si este fijo va a la derecha, el Decorado Clio queda en el exterior de la mampara



Detalle tirador exclusivo Grupo Cassandra

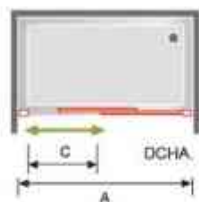
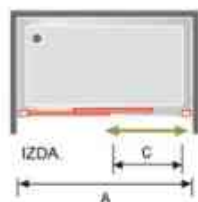

## Lateral Fijo Standard

Ref.	Ancho (B)	Transparente PVP	Decorado Clio PVP
DE103 21	66,5-69	174 €	194 €
DE103 21	76,5-79	185 €	202 €

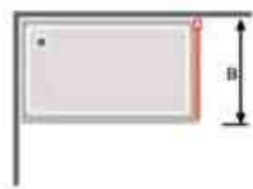

## Lateral Fijo a Medida

Ref.	Ancho (B)	Transparente PVP
DE103 21	Hasta 50	254 €
DE103 21	Hasta 60	278 €
DE103 21	Hasta 70	292 €
DE103 21	Hasta 80	316 €
DE103 21	Hasta 90	334 €

**Importante:** lateral fijo a medida no se puede fabricar con Decorado Clio



Disponible 05 Negro Mate pág. 83  
16 Plata Brillo pág. 181

Ref. GS102 01 + Lateral Fijo GS103 01

# Glass



Disponible 05 Negro Mate pág. 83  
16 Plata Brillo pág. 181

Ref. GS102 01 + Lateral Fijo GS103 01 Decorado Bora



## Frente de Ducha Fijo + Puerta Corredera 6 mm

Ref.	Ancho (A)	Apertura (C)	Transparente PVP	Decorado Bora PVP
GS102 01	112-116	44,7-48,7	352 €	395 €
	116-120	48,7-52,7		
GS102 01	120-124	48,7-52,7	366 €	414 €
	124-128	52,7-56,7		
GS102 01	128-132	52,7-56,7	380 €	431 €
	132-136	56,7-60,7		
GS102 01	136-140	56,7-60,7	397 €	452 €
	140-144	60,7-64,7		
GS102 01	144-148	60,7-64,7	409 €	468 €
	148-152	64,7-68,7		
GS102 01	152-156	64,7-68,7	425 €	485 €
	156-160	68,7-72,7		
GS102 01	160-164	68,7-72,7	439 €	501 €
	164-168	72,7-76,7		
GS102 01	168-172	72,7-76,7	453 €	519 €
	172-176	76,7-80,7		
GS102 01	176-180	76,7-80,7	468 €	537 €
	180-184	80,7-84,7		

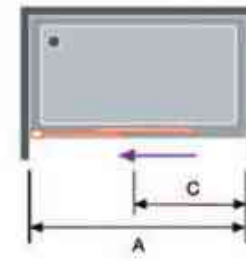

Dibujo técnico GS102 Frente de Ducha

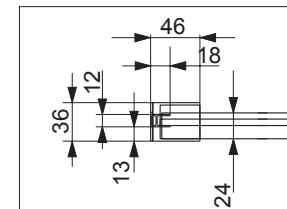

Lado fijo

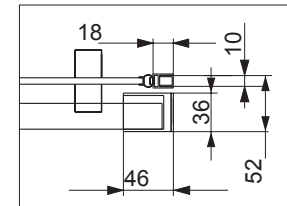

Perfil de cierre

Blanco

**Observaciones:** Decorado Bora

Cuando la mampara **Ref.GS102** el fijo del frente va a la izquierda el Decorado Bora queda por la parte **interior** de la mampara. Si este fijo va en el lado derecho, el decorado Bora queda en la parte **exterior** de la mampara

## Lateral Fijo Standard 8 mm

Ref.	Ancho (B)	Transparente PVP	Decorado Bora PVP
GS103 01	66-69	238 €	252 €
GS103 01	76-79	248 €	264 €

**Observaciones:** lateral fijo standard solo se puede adaptar en el lado del cierre magnético

## Lateral Fijo a Medida 8 mm

Ref.	Ancho (B)	Transparente PVP
GS103 01	Hasta 60	361 €
GS103 01	Hasta 70	379 €
GS103 01	Hasta 80	397 €
GS103 01	Hasta 90	403 €

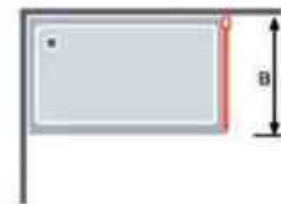

**Importante:** para no paralizar su pedido indicar la posición del lateral fijo

Indique **Ref. GS103** cuando el lateral fijo va adaptado al lado del cierre magnético

Indique **Ref. GS113** si el lateral fijo va adaptado al fijo del frente de la mampara

**Observaciones:** lateral fijo a medida no se puede fabricar con Decorado Bora

## Información: opciones Platos Enrasados para Frentes con Fijo Lateral

### Opción 1

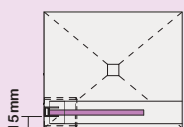

### Instalación convencional

Pedir la mampara según indicamos en la tabla de la tarifa  
Ancho (A) y (B) valor por lado

### Opción 2

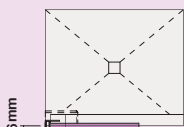

### Instalación con cristal en la unión del plato

Pedir la mampara según indicamos en la tabla de la tarifa Ancho (A) y (B)  
Sumando a la medida de hueco los cm de cada lado **marcados en rojo** del Dibujo Técnico GS102 + GS103

Dibujo técnico GS102 + GS103

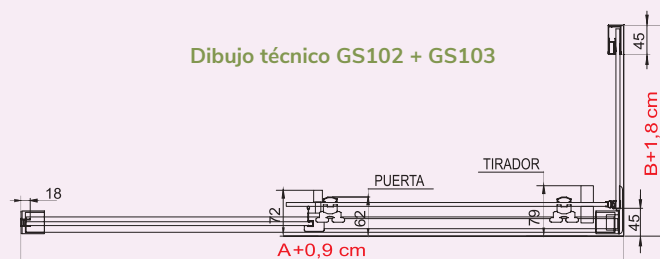

**Importante:** al hacer su pedido debe tener en cuenta como va a instalar la mampara



# Delta

Disponible 36 Oro Cepillado pág. 61  
05 Negro Mate pág. 89  
16 Plata Brillo pág. 197

Ref. DE100 21

## Frente de Ducha 2 Fijos + 2 Puertas Correderas

Ref.	Ancho (A)	Apertura (C)	Transparente PVP	Decorado Clio PVP
DE100 21	130-131	46,5	389 €	407 €
	131-132	47,5	389 €	407 €
	132-133	48,4	389 €	407 €
	133-134	49,5	389 €	407 €
	134-135	50,5	389 €	407 €
	135-136	51,5	389 €	407 €
	136-137	52,5	389 €	407 €
	137-138	53,5	389 €	407 €
	138-139	54,5	389 €	407 €
	139-140	55,5	389 €	407 €
DE100 21	140-141	51,5	396 €	414 €
	141-142	52,5	396 €	414 €
	142-143	53,5	396 €	414 €
	143-144	54,5	396 €	414 €
	144-145	55,5	396 €	414 €
	145-146	56,5	396 €	414 €
	146-147	57,5	396 €	414 €
	147-148	58,5	396 €	414 €
	148-149	59,5	396 €	414 €
	149-150	60,5	396 €	414 €
DE100 21	150-151	56,5	404 €	422 €
	151-152	57,5	404 €	422 €
	152-153	58,5	404 €	422 €
	153-154	59,5	404 €	422 €
	154-155	60,5	404 €	422 €
	155-156	61,5	404 €	422 €
	156-157	62,5	404 €	422 €
	157-158	63,5	404 €	422 €
	158-159	64,5	404 €	422 €
	159-160	65,5	404 €	422 €
DE100 21	160-161	61,5	415 €	433 €
	161-162	62,5	415 €	433 €
	162-163	63,5	415 €	433 €
	163-164	64,5	415 €	433 €
	164-165	65,5	415 €	433 €
	165-166	66,5	415 €	433 €
	166-167	67,5	415 €	433 €
	167-168	68,5	415 €	433 €
	168-169	69,5	415 €	433 €
	169-170	70,5	415 €	433 €
DE100 21	170-171	66,5	422 €	440 €
	171-172	67,5	422 €	440 €
	172-173	68,5	422 €	440 €
	173-174	69,5	422 €	440 €
	174-175	70,5	422 €	440 €
	175-176	71,5	422 €	440 €
	176-177	72,5	422 €	440 €
	177-178	73,5	422 €	440 €
	178-179	74,5	422 €	440 €
	179-180	75,5	422 €	440 €

## Lateral Fijo Standard

Ref.	Ancho (B)	Transparente PVP	Decorado Clio PVP
DE103 21	66,5-69	174 €	194 €
DE103 21	76,5-79	185 €	202 €

## Lateral Fijo a Medida

Ref.	Ancho (B)	Transparente PVP
DE103 21	Hasta 50	254 €
DE103 21	Hasta 60	278 €
DE103 21	Hasta 70	292 €
DE103 21	Hasta 80	316 €
DE103 21	Hasta 90	334 €

Observaciones: lateral fijo a medida no se puede fabricar con Decorado Clio

Blanco

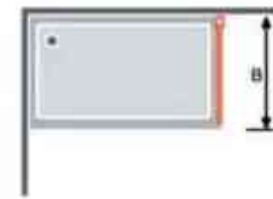

Detalle tirador exclusivo Grupoassandra

Compensación 2,6 cm

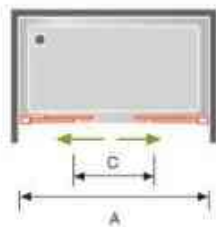



# Glase

Disponibile 05 Negro Mate pág. 91  
16 Plata Brillo pág. 199

Ref. GS100 01

## Frente de Ducha 2 Fijos + 2 Puertas Correderas 6 mm

Ref.	Ancho (A)	Apertura (C)	Transparente PVP	Decorado Bora PVP
GS100 01	132-136 136-140	48-52 52-56	517 €	544 €
GS100 01	142-146 146-150	53-57 57-61	529 €	560 €
GS100 01	152-156 156-160	58-62 62-66	541 €	575 €
GS100 01	162-166 166-170	63-67 67-71	554 €	591 €
GS100 01	172-176 176-180	68-72 72-76	566 €	606 €
GS100 01	182-186 186-190	73-77 77-81	577 €	617 €
GS100 01	192-196 196-200	78-82 82-86	588 €	628 €

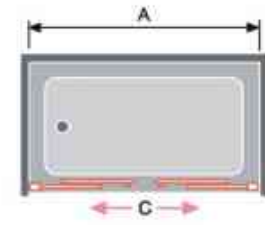

Dibujo técnico GS100

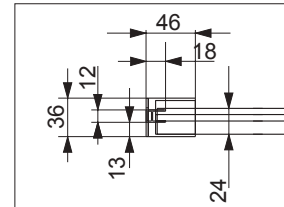

Lado fijo

Blanco

## Lateral Fijo a Medida 8 mm

Ref.	Ancho (B)	Transparente PVP
GS113 01	Hasta 60	361 €
GS113 01	Hasta 70	379 €
GS113 01	Hasta 80	397 €
GS113 01	Hasta 90	403 €

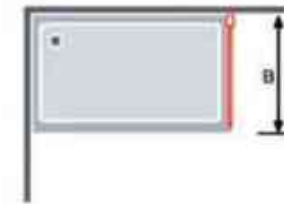

Observaciones: lateral fijo a medida no se puede fabricar con Decorado Bora

## Información: opciones Platos Enrasados para Frontes con Fijo Lateral

Opción 1	Instalación convencional
	<p>Pedir la mampara según indicamos en la tabla de la tarifa Ancho (A) y (B) valor por lado</p>
Opción 2	Instalación con cristal en la unión del plato
	<p>Pedir la mampara según indicamos en la tabla de la tarifa Ancho (A) y (B) Sumando a la medida de hueco los cm de cada lado <b>marcados en rojo</b> del Dibujo Técnico GS100 + GS113</p>



Detalle tirador

Dibujo técnico GS100 + GS113

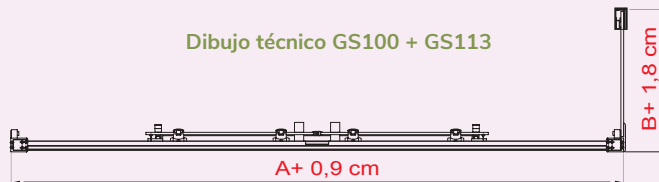

Importante: al hacer su pedido debe tener en cuenta como va a instalar la mampara





Glasé

Disponible 05 Negro Mate pág. 95  
16 Plata Brillo pág. 241

Ref. GS607 01 + GS607 01

Información: opciones Platos Enrasados

<p><b>Opción 1</b></p>	<p><b>Instalación convencional</b></p> <p>Pedir la mampara según indicamos en la tabla de la tarifa Ancho (A) y Ancho (B)</p>	<p>Dibujo técnico GS607 + GS607</p>
<p><b>Opción 2</b></p>	<p><b>Instalación con cristal en la unión del plato</b></p> <p>Pedir la mampara según indicamos en la tabla de la tarifa Ancho (A) y Ancho (B) Sumando a la medida de hueco los cm de cada lado <b>marcados en rojo</b> del Dibujo Técnico GS607 + GS607</p>	

**Importante:** al hacer su pedido debe tener en cuenta como va a instalar la mampara

- ENTREGA INMEDIATA**
- Blanco**
- ALTURA 195 CM**
- VIDRIO TEMPLADO**
- SIN PERFILERÍA INFERIOR**
- LIBERACIÓN de puerta para una fácil limpieza**
- Min. 1,5 cm**  
**Max. 5,5 cm**  
**CRUCE DE PUERTAS**
- EASY CLEAN**

## Angular de Ducha 2 Fijos + 2 Hojas Correderas 6 mm

Ref.	Plato de Ducha	Ancho (A)	Fondo (B)	Apertura (C)	Transparente PVP	Decorado Bora PVP
GS607 01 + GS607 01	80 x 70	76-80	66-70	35-40	535 €	No disponible
GS607 01 + GS607 01	90 x 70	86-90	66-70	39-44	543 €	No disponible
GS607 01 + GS607 01	100 x 70	96-100	66-70	43-48	551 €	582 €
GS607 01 + GS607 01	110 x 70	106-110	66-70	47-53	561 €	594 €
GS607 01 + GS607 01	120 x 70	116-120	66-70	52-57	569 €	603 €
GS607 01 + GS607 01	130 x 70	126-130	66-70	56-62	576 €	610 €
GS607 01 + GS607 01	140 x 70	136-140	66-70	61-66	598 €	631 €
GS607 01 + GS607 01	80 x 75	76-80	71-75	37-42	542 €	No disponible
GS607 01 + GS607 01	90 x 75	86-90	71-75	41-46	550 €	No disponible
GS607 01 + GS607 01	100 x 75	96-100	71-75	44-50	558 €	590 €
GS607 01 + GS607 01	110 x 75	106-110	71-75	59-54	568 €	602 €
GS607 01 + GS607 01	120 x 75	116-120	71-75	53-58	576 €	611 €
GS607 01 + GS607 01	130 x 75	126-130	71-75	57-63	583 €	618 €
GS607 01 + GS607 01	140 x 75	136-140	71-75	62-67	605 €	639 €
GS607 01 + GS607 01	80 x 80	76-80	76-80	38-44	550 €	No disponible
GS607 01 + GS607 01	90 x 80	86-90	76-80	42-48	558 €	No disponible
GS607 01 + GS607 01	100 x 80	96-100	76-80	46-51	566 €	600 €
GS607 01 + GS607 01	110 x 80	106-110	76-80	50-56	576 €	612 €
GS607 01 + GS607 01	120 x 80	116-120	76-80	54-60	584 €	621 €
GS607 01 + GS607 01	130 x 80	126-130	76-80	59-64	591 €	628 €
GS607 01 + GS607 01	140 x 80	136-140	76-80	63-69	613 €	649 €
GS607 01 + GS607 01	90 x 90	86-90	86-90	45-51	566 €	No disponible
GS607 01 + GS607 01	100 x 90	96-100	86-90	49-54	574 €	607 €
GS607 01 + GS607 01	110 x 90	106-110	86-90	53-59	584 €	619 €
GS607 01 + GS607 01	120 x 90	116-120	86-90	57-63	592 €	628 €
GS607 01 + GS607 01	130 x 90	126-130	86-90	61-67	599 €	635 €
GS607 01 + GS607 01	140 x 90	136-140	86-90	65-71	621 €	656 €
GS607 01 + GS607 01	100 x 100	96-100	96-100	52-58	582 €	No disponible
GS607 01 + GS607 01	110 x 100	106-110	96-100	56-62	592 €	No disponible
GS607 01 + GS607 01	120 x 100	116-120	96-100	60-65	600 €	No disponible
GS607 01 + GS607 01	130 x 100	126-130	96-100	64-69	607 €	No disponible
GS607 01 + GS607 01	140 x 100	136-140	96-100	68-74	629 €	No disponible

Blanco

**Observaciones:** Decorado Bora queda por la parte **interior** de la mampara cuando la medida más grande va a la izquierda. Si la medida mayor va a la derecha, el Decorado Bora queda por la parte **exterior**

Para realizar su pedido elija intervalo de medida, indicando a qué lado del plato (dcha. o izda.) corresponde cada medida

Plato de Ducha	Ref. GS607 01	Plato de Ducha	Ref. GS607 01	Plato de Ducha	Ref. GS607 01
70	66-68	90	86-88	120	116-118
	68-70		88-90		118-120
75	71-73	100	96-98	130	126-128
	73-75		98-100		128-130
80	76-78	110	106-108	140	136-138
	78-80		108-110		138-140

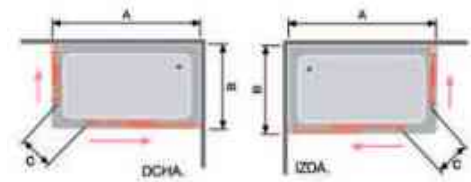

Dibujo técnico GS607 + GS607 Angular de Ducha

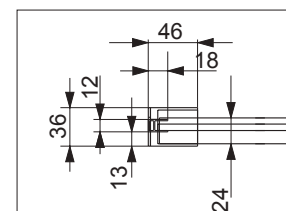

Lado fijo

**Importante:** solo se pueden hacer combinaciones de la tabla de precios

### Complemento Opcional Glasé

Ref.	Descripción	PVP
GS604 01	Pieza y perfil suplementarios de 20 mm	64 €

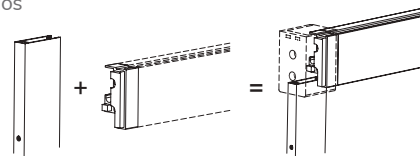

Dibujo técnico Complemento GS604

**Suplemento:** para medidas intermedias

**Ejemplo:** medida de hueco 81 cm acoplar GS604 01 en ancho 78-80

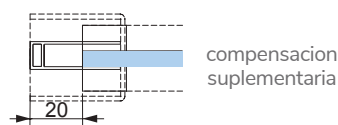



Disponibile 16 Plata Brillo pág. 161

Ref. PI300 05 + Lateral Fijo PI303 05

# MAMPARA PARA ESPACIOS REDUCIDOS PRISMA



Disponible 16 Plata Brillo pág. 161

Ref. PI300 05 + Lateral Fijo PI303 05 Puerta Abierta

Negro

## Frente de Ducha Puerta Plegable

Ref.	Plato de Ducha	Ancho	Apertura	Transparente PVP
PI300 05	70	66-69	45	380 €
PI300 05	75	71-74	50	386 €
PI300 05	80	76-79	55	392 €
PI300 05	85	81-84	58	398 €
PI300 05	90	86-89	63	404 €
PI300 05	95	91-94	68	413 €

## Lateral Fijo a Medida

Ref.	Ancho	Transparente PVP
PI303 05	Hasta 60	212 €
PI303 05	Hasta 70	238 €
PI303 05	Hasta 80	263 €
PI303 05	Hasta 90	288 €
PI303 05	Hasta 100	343 €

Observaciones: Lateral Fijo a Medida no se puede fabricar con Decorado Clio

## Lateral Fijo Standard

Ref.	Plato de Ducha	Ancho	Transparente PVP
PI303 05	70	66-69	186 €
PI303 05	80	76-79	195 €

## Complemento Opcional PI300

Ref.	Descripción	PVP
PI604 05	Perfil suplemento de 15 mm	42 €

Suplemento para medidas intermedias

Ejemplo: medida de hueco 89,5, sustituir el compensador por el complemento PI604 05

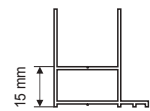

PI604



Detalle bisagra con imán oculto



Detalle bisagra con imán oculto





Disponible 16 Plata Brillo pág. 170

Rodamientos de gran tamaño sobre perfil inferior regulables  
Ref. MK102 05

Barra de sujeción articulada de 100 cm • La puerta corredera se desliza por la parte interior del lado fijo

Frente de Ducha Fijo + Puerta Corredera					
Ref.	Ancho	Puerta	Fijo	Apertura Max-Min	Transparente PVP
MK102 05	101-106	55,5	49,5	44,7-39,7	403 €
MK102 05	106-111	58,0	52,0	47,2-42,2	409 €
MK102 05	111-116	60,5	54,5	49,7-44,7	415 €
MK102 05	116-121	63,0	57,0	52,2-47,2	421 €
MK102 05	121-126	65,5	59,5	54,7-49,7	426 €
MK102 05	126-131	68,0	62,0	57,2-52,2	432 €
MK102 05	131-136	70,5	64,5	59,7-54,7	438 €
MK102 05	136-141	73,0	67,0	62,2-57,2	444 €
MK102 05	141-146	75,5	69,5	64,7-59,7	449 €
MK102 05	146-151	78,0	72,0	67,2-62,2	455 €
MK102 05	151-156	80,5	74,5	69,7-64,7	461 €
MK102 05	156-161	83,0	77,0	72,2-67,2	467 €
MK102 05	161-166	85,0	79,5	74,7-69,7	473 €
MK102 05	166-171	88,0	82,0	77,2-72,2	479 €
MK102 05	171-176	90,5	84,5	79,7-74,7	485 €
MK102 05	176-181	93,0	87,0	82,2-77,2	491 €
MK102 05	181-186	95,5	89,5	84,7-79,7	497 €

**Barra Opcional**

Barra nº2  
Barra Horizontal  
entre Paredes  
pág. 343

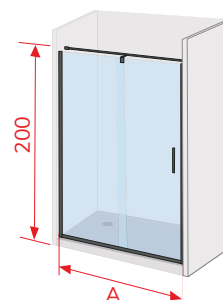

Observaciones: Ref. identificativa en albaranes y facturas: Ref. MK607 + MK602

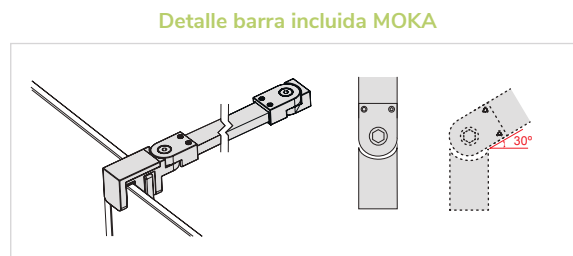
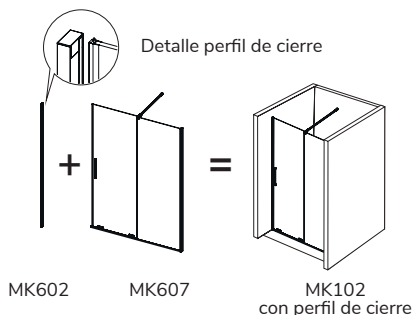

## Frente de Ducha Fijo + Puerta Corredera + Lateral Fijo Standard

Ref.	Medida del frente			Medida del Lateral Fijo	
	Ancho	Puerta	Fijo	Ancho 70 (66,5-69) Transparente PVP	Ancho 80 (76,5-79) Transparente PVP
MK407 05	101-106	55,5	49,5	579 €	589 €
MK407 05	106-111	58,0	52,0	585 €	595 €
MK407 05	111-116	60,5	54,5	591 €	601 €
MK407 05	116-121	63,0	57,0	597 €	607 €
MK407 05	121-126	65,5	59,5	602 €	612 €
MK407 05	126-131	68,0	62,0	608 €	618 €
MK407 05	131-136	70,5	64,5	614 €	624 €
MK407 05	136-141	73,0	67,0	620 €	630 €
MK407 05	141-146	75,5	69,5	625 €	635 €
MK407 05	146-151	78,0	72,0	631 €	641 €
MK407 05	151-156	80,5	74,5	637 €	647 €
MK407 05	156-161	83,0	77,0	643 €	653 €
MK407 05	161-166	85,0	79,5	649 €	659 €
MK407 05	166-171	88,0	82,0	655 €	665 €
MK407 05	171-176	90,5	84,5	661 €	671 €
MK407 05	176-181	93,0	87,0	667 €	677 €
MK407 05	181-186	95,5	89,5	673 €	683 €

**Observaciones:** lateral fijo, solo se puede adaptar en el lado del cierre magnético

Negro

## Frente de Ducha Fijo + Puerta Corredera + Lateral Fijo a Medida

Ref.	Medida del frente			Medida del Lateral Fijo a Medida			
	Ancho	Puerta	Fijo	Ancho Hasta 60 Transparente PVP	Ancho Hasta 70 Transparente PVP	Ancho Hasta 80 Transparente PVP	Ancho Hasta 90 Transparente PVP
MK407 05	101-106	55,5	49,5	629 €	649 €	669 €	689 €
MK407 05	106-111	58,0	52,0	635 €	655 €	675 €	695 €
MK407 05	111-116	60,5	54,5	641 €	661 €	681 €	701 €
MK407 05	116-121	63,0	57,0	647 €	667 €	687 €	707 €
MK407 05	121-126	65,5	59,5	652 €	672 €	692 €	712 €
MK407 05	126-131	68,0	62,0	658 €	678 €	698 €	718 €
MK407 05	131-136	70,5	64,5	664 €	684 €	704 €	724 €
MK407 05	136-141	73,0	67,0	670 €	690 €	710 €	730 €
MK407 05	141-146	75,5	69,5	675 €	695 €	715 €	735 €
MK407 05	146-151	78,0	72,0	681 €	701 €	721 €	741 €
MK407 05	151-156	80,5	74,5	687 €	707 €	727 €	747 €
MK407 05	156-161	83,0	77,0	693 €	713 €	733 €	753 €
MK407 05	161-166	85,0	79,5	699 €	719 €	739 €	759 €
MK407 05	166-171	88,0	82,0	705 €	725 €	745 €	765 €
MK407 05	171-176	90,5	84,5	711 €	731 €	751 €	771 €
MK407 05	176-181	93,0	87,0	717 €	737 €	757 €	777 €
MK407 05	181-186	95,5	89,5	723 €	743 €	763 €	783 €

**Observaciones:** Ref. identificativa en albaranes y facturas: **Ref. MK607 + MK103**

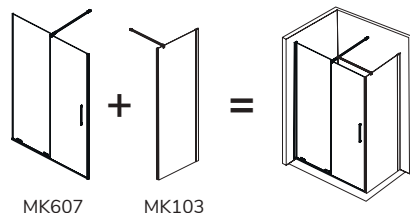

### Barra Opcional

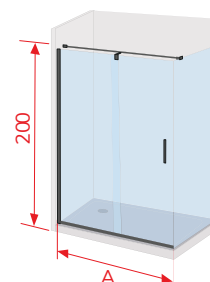

Barra nº1  
Barra Horizontal pared Vidrio **pág. 343**





Disponible 36 Oro Cepillado pág. 57  
 21 Blanco Mate pág. 67  
 16 Plata Brillo pág. 169

Ref. DE102 05 + Lateral Fijo DE103 05

 ENTREGA INMEDIATA	 SOFT CLOSE	 <b>A Negro Mate</b>	 ALTURA 195 CM	 VIDRIO TEMPLADO	 REVERSIBLE
 <b>SIN</b> PERFILERÍA INFERIOR	 LIBERACIÓN de puerta para una fácil limpieza	 Min. 3,0 cm Max. 7,5 cm <b>CRUCE DE PUERTAS</b>	 [DE Easy System]	 <b>EASY CLEAN</b>	

## Frente de Ducha Fijo + Puerta Corredera

Ref.	Ancho (A)	Apertura (C)	Transparente PVP	Decorado Clio PVP
DE102 05	106-107	43,0	352 €	370 €
	107-108	44,0	352 €	370 €
	108-109	45,0	352 €	370 €
	109-110	46,0	352 €	370 €
	110-111	47,0	352 €	370 €
DE102 05	111-112	45,5	356 €	374 €
	112-113	46,5	356 €	374 €
	113-114	47,5	356 €	374 €
	114-115	48,5	356 €	374 €
	115-116	49,5	356 €	374 €
DE102 05	116-117	48,0	360 €	378 €
	117-118	49,0	360 €	378 €
	118-119	50,0	360 €	378 €
	119-120	51,0	360 €	378 €
	120-121	52,0	360 €	378 €
DE102 05	121-122	50,5	368 €	386 €
	122-123	51,5	368 €	386 €
	123-124	52,5	368 €	386 €
	124-125	53,5	368 €	386 €
	125-126	54,5	368 €	386 €
DE102 05	126-127	53,0	372 €	390 €
	127-128	54,0	372 €	390 €
	128-129	55,0	372 €	390 €
	129-130	56,0	372 €	390 €
	130-131	57,0	372 €	390 €
DE102 05	131-132	55,5	377 €	395 €
	132-133	56,5	377 €	395 €
	133-134	57,5	377 €	395 €
	134-135	58,5	377 €	395 €
	135-136	59,5	377 €	395 €
DE102 05	136-137	58,0	381 €	399 €
	137-138	59,0	381 €	399 €
	138-139	60,0	381 €	399 €
	139-140	61,0	381 €	399 €
	140-141	62,0	381 €	399 €
DE102 05	141-142	60,5	385 €	403 €
	142-143	61,5	385 €	403 €
	143-144	62,5	385 €	403 €
	144-145	63,5	385 €	403 €
	145-146	64,5	385 €	403 €

## Frente de Ducha Fijo + Puerta Corredera

Ref.	Ancho (A)	Apertura (C)	Transparente PVP	Decorado Clio PVP
DE102 05	146-147	63,0	390 €	408 €
	147-148	64,0	390 €	408 €
	148-149	65,0	390 €	408 €
	149-150	66,0	390 €	408 €
	150-151	67,0	390 €	408 €
DE102 05	151-152	65,5	421 €	439 €
	152-153	66,5	421 €	439 €
	153-154	67,5	421 €	439 €
	154-155	68,5	421 €	439 €
	155-156	69,5	421 €	439 €
DE102 05	156-157	68,0	426 €	444 €
	157-158	69,0	426 €	444 €
	158-159	70,0	426 €	444 €
	159-160	71,0	426 €	444 €
	160-161	72,0	426 €	444 €
DE102 05	161-162	70,5	430 €	448 €
	162-163	71,5	430 €	448 €
	163-164	72,5	430 €	448 €
	164-165	73,5	430 €	448 €
	165-166	74,5	430 €	448 €
DE102 05	166-167	73,0	435 €	453 €
	167-168	74,0	435 €	453 €
	168-169	75,0	435 €	453 €
	169-170	76,0	435 €	453 €
	170-171	77,0	435 €	453 €
DE102 05	171-172	75,5	440 €	458 €
	172-173	76,5	440 €	458 €
	173-174	77,5	440 €	458 €
	174-175	78,5	440 €	458 €
	175-176	79,5	440 €	458 €
DE102 05	176-177	78,0	444 €	462 €
	177-178	79,0	444 €	462 €
	178-179	80,0	444 €	462 €
	179-180	81,0	444 €	462 €
	180-181	82,0	444 €	462 €

Compensación 2,6 cm

**Observaciones:** cuando el lado fijo del frente va a la izquierda, el Decorado Clio queda por la parte interior de la mampara. Si este fijo va a la derecha, el Decorado Clio queda en el exterior de la mampara



Detalle tirador exclusivo Grupo Cassandra

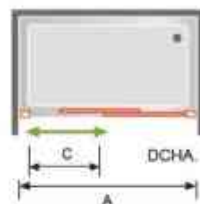
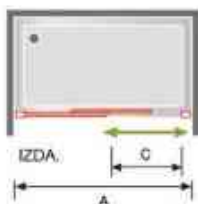

## Lateral Fijo Standard

Ref.	Ancho (B)	Transparente PVP	Decorado Clio PVP
DE103 05	66,5-69	174 €	194 €
DE103 05	76,5-79	185 €	202 €

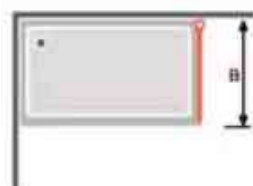

## Lateral Fijo a Medida

Ref.	Ancho (B)	Transparente PVP
DE103 05	Hasta 50	254 €
DE103 05	Hasta 60	278 €
DE103 05	Hasta 70	292 €
DE103 05	Hasta 80	316 €
DE103 05	Hasta 90	334 €

**Importante:** lateral fijo a medida no se puede fabricar con Decorado Clio



Disponible 01 Blanco pág. 69  
16 Plata Brillo pág. 181

Ref. GS102 05 + Lateral Fijo GS103 05



ENTREGA  
INMEDIATA



**A**  
Negro  
Mate



ALTURA 195 CM



VIDRIO  
TEMPLADO



REVERSIBLE



SIN  
PERFILERÍA  
INFERIOR



LIBERACIÓN de  
puerta para una  
fácil limpieza



Min. 1,5 cm  
Max. 9,5 cm  
CRUCE DE  
PUERTAS

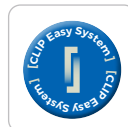

Clip Easy System



EASY  
CLEAN

## Frente de Ducha Fijo + Puerta Corredera 6 mm

Ref.	Ancho (A)	Apertura (C)	Transparente PVP	Decorado Bora PVP
GS102 05	112-116	44,7-48,7	352 €	395 €
	116-120	48,7-52,7		
GS102 05	120-124	48,7-52,7	366 €	414 €
	124-128	52,7-56,7		
GS102 05	128-132	52,7-56,7	380 €	431 €
	132-136	56,7-60,7		
GS102 05	136-140	56,7-60,7	397 €	452 €
	140-144	60,7-64,7		
GS102 05	144-148	60,7-64,7	409 €	468 €
	148-152	64,7-68,7		
GS102 05	152-156	64,7-68,7	425 €	485 €
	156-160	68,7-72,7		
GS102 05	160-164	68,7-72,7	439 €	501 €
	164-168	72,7-76,7		
GS102 05	168-172	72,7-76,7	453 €	519 €
	172-176	76,7-80,7		
GS102 05	176-180	76,7-80,7	468 €	537 €
	180-184	80,7-84,7		

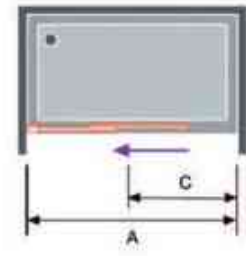

Dibujo técnico GS102  
Frente de Ducha

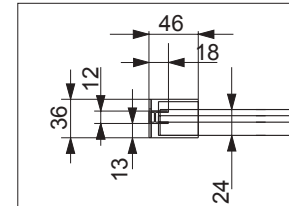

Lado fijo

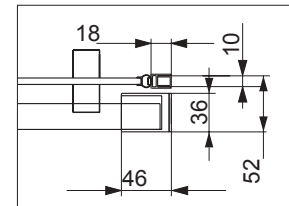

Perfil de cierre

Negro

### Observaciones: Decorado Bora

Cuando la mampara Ref. **GS102** el fijo del frente va a la izquierda el Decorado Bora queda por la parte **interior** de la mampara. Si este fijo va en el lado derecho el Decorado Bora queda en la parte **exterior** de la mampara

## Lateral Fijo Standard 8 mm

Ref.	Ancho (B)	Transparente PVP	Decorado Bora PVP
GS103 05	66-69	238 €	252 €
GS103 05	76-79	248 €	264 €

Observaciones: lateral fijo standard solo se puede adaptar en el lado del cierre magnético

## Lateral Fijo a Medida 8 mm

Ref.	Ancho (B)	Transparente PVP
GS103 05	Hasta 60	361 €
GS103 05	Hasta 70	379 €
GS103 05	Hasta 80	397 €
GS103 05	Hasta 90	403 €

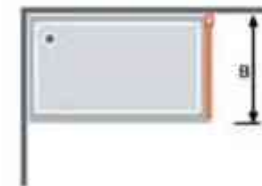

**Importante:** para no paralizar su pedido indicar la posición del lateral fijo

Indique **Ref. GS103** cuando el lateral fijo va adaptado al lado del cierre magnético

Indique **Ref. GS113** si el lateral fijo va adaptado al fijo del frente de la mampara

Observaciones: lateral fijo a medida no se puede fabricar con Decorado Bora

Opción mampara fabricación a medida consultar pág. 289 Serie Sugar

## Información: opciones Platos Enrasados para Frentes con Fijo Lateral

### Opción 1

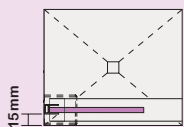

### Instalación convencional

Pedir la mampara según indicamos en la tabla de la tarifa  
Ancho (A) y (B) valor por lado

### Opción 2

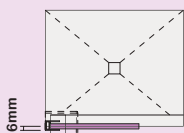

### Instalación con cristal en la unión del plato

Pedir la mampara según indicamos en la tabla de la tarifa Ancho (A) y (B)  
Sumando a la medida de hueco los mm de cada lado **marcados en rojo** del Dibujo Técnico GS102 + GS103

### Dibujo técnico GS102 + GS103

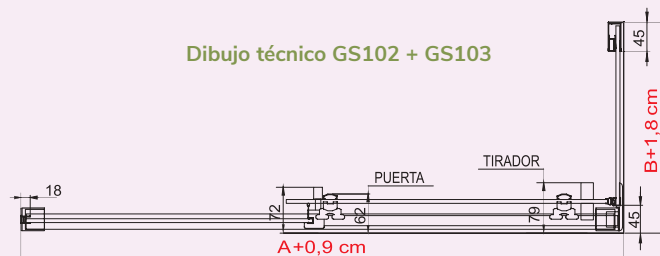

**Importante:** al hacer su pedido debe tener en cuenta como va a instalar la mampara



# Luna

Ref. LU102 05 Parsol Gris

## Frente de Ducha Fijo + Puerta Corredera

Ref.	Ancho (A)	Apertura (C)	Transparente PVP	Parsol Gris PVP
LU102 05	96-100	38-40	328 €	361 €
	100-104	42-44		
LU102 05	104-108	42-44	341 €	382 €
	108-112	46-48		
LU102 05	112-116	46-48	355 €	397 €
	116-120	50-52		
LU102 05	120-124	50-52	370 €	415 €
	124-128	54-56		
LU102 05	128-132	54,56	388 €	433 €
	132-136	58-60		
LU102 05	136-140	58-60	403 €	449 €
	140-144	62-64		
LU102 05	144-148	62-64	417 €	467 €
	148-152	66-68		
LU102 05	152-156	66-68	432 €	483 €
	156-160	70-72		
LU102 05	160-164	70-72	447 €	500 €
	164-168	74-76		



Ref. LU102 05 + Lateral Fijo LU103 05

Disponible 16 Plata Brillo pág. 185

Negro

## Lateral Fijo Standard

Ref.	Ancho (B)	Transparente PVP	Parsol Gris PVP
LU103 05	66,5-69	175 €	191 €
LU103 05	76,5-79	193 €	208 €

Observaciones: lateral fijo standard solo se puede adaptar en el lado del cierre magnético

## Lateral Fijo a Medida

Ref.	Ancho (B)	Transparente PVP
LU103 05	Hasta 60	319 €
LU103 05	Hasta 70	338 €
LU103 05	Hasta 80	355 €
LU103 05	Hasta 90	374 €

Observaciones: lateral fijo a medida no se puede fabricar en Parsol Gris



Detalle perfil superior

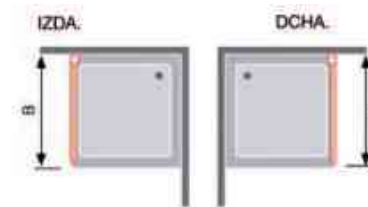
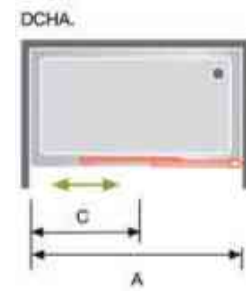

Dibujo técnico Ref. LU102 + LU103

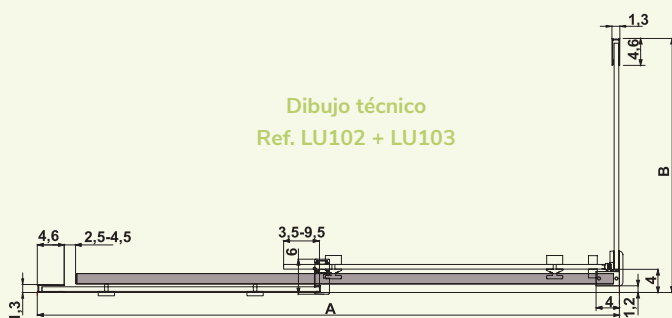

Dibujo técnico Ref. LU102

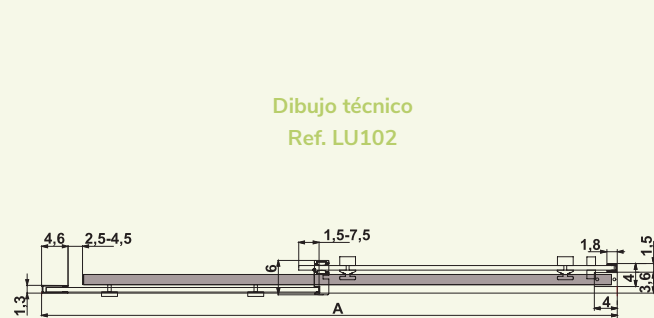



Disponibile 16 Plata Brillo pág. 193

Ref. FE101 05 + Lateral Fijo FE103 05

## Fronte de Ducha Fijo + 2 Puertas Correderas 6 mm

Ref.	Ancho (A)	Apertura (C)	Transparente PVP
FE101 05	96-100	51,6	432 €
FE101 05	100-104	54,2	438 €
FE101 05	104-108	56,9	445 €
FE101 05	108-112	59,6	452 €
FE101 05	112-116	62,2	458 €
FE101 05	116-120	64,9	465 €
FE101 05	120-124	67,6	471 €
FE101 05	124-128	70,2	478 €
FE101 05	128-132	72,9	485 €
FE101 05	132-136	75,6	491 €
FE101 05	136-140	78,2	498 €
FE101 05	140-144	80,9	504 €
FE101 05	144-148	83,6	510 €
FE101 05	148-152	86,2	516 €
FE101 05	152-156	88,9	522 €
FE101 05	156-160	91,6	529 €
FE101 05	160-164	94,2	535 €
FE101 05	164-168	96,9	541 €
FE101 05	168-172	99,6	547 €
FE101 05	172-176	102,2	553 €
FE101 05	176-180	104,9	559 €

Fénix es la mampara con máxima apertura en puertas correderas. Apertura y cierre con sistema de arrastre en la puerta central. Cierre magnético.

Incluido en el embalaje, pletina de 3 x 188,6 cm para cambio de ambiente

Cuando el fijo del frente va a la izquierda, el Decorado Clio queda por la parte interior de la mampara. Si este fijo va a la derecha, el Decorado Clio queda por el exterior de la mampara.

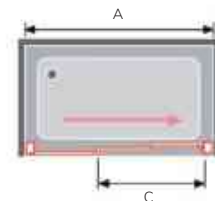

## Lateral Fijo Standard 8 mm

Ref.	Ancho (B)	Transparente PVP
FE103 05	66,5-69	214 €
FE103 05	76,5-79	226 €

**Importante:** el lateral fijo estándar solo se puede adaptar en el lado del cierre magnético

## Lateral Fijo a Medida 8 mm

Ref.	Ancho (B)	Transparente PVP
FE103 05	Hasta 60	296 €
FE103 05	Hasta 70	315 €
FE103 05	Hasta 80	334 €
FE103 05	Hasta 90	353 €

**Importante:** indique Ref. FE103 05 cuando el lateral fijo va adaptado al lado del cierre magnético

Indique Ref. FE113 05 si el lateral fijo va adaptado al fijo del frente de la mampara

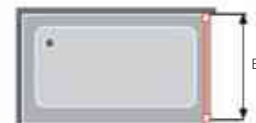



Disponible 36 Oro Cepillado pág. 61  
21 Blanco Mate pág. 71  
16 Plata Brillo pág. 197

Ref. DE100 05

## Frente de Ducha 2 Fijos + 2 Puertas Correderas

Ref.	Ancho (A)	Apertura (C)	Transparente PVP	Decorado Clio PVP
DE100 05	130-131	46,5	389 €	407 €
	131-132	47,5	389 €	407 €
	132-133	48,4	389 €	407 €
	133-134	49,5	389 €	407 €
	134-135	50,5	389 €	407 €
	135-136	51,5	389 €	407 €
	136-137	52,5	389 €	407 €
	137-138	53,5	389 €	407 €
	138-139	54,5	389 €	407 €
	139-140	55,5	389 €	407 €
DE100 05	140-141	51,5	396 €	414 €
	141-142	52,5	396 €	414 €
	142-143	53,5	396 €	414 €
	143-144	54,5	396 €	414 €
	144-145	55,5	396 €	414 €
	145-146	56,5	396 €	414 €
	146-147	57,5	396 €	414 €
	147-148	58,5	396 €	414 €
	148-149	59,5	396 €	414 €
	149-150	60,5	396 €	414 €
DE100 05	150-151	56,5	404 €	422 €
	151-152	57,5	404 €	422 €
	152-153	58,5	404 €	422 €
	153-154	59,5	404 €	422 €
	154-155	60,5	404 €	422 €
	155-156	61,5	404 €	422 €
	156-157	62,5	404 €	422 €
	157-158	63,5	404 €	422 €
	158-159	64,5	404 €	422 €
	159-160	65,5	404 €	422 €
DE100 05	160-161	61,5	415 €	433 €
	161-162	62,5	415 €	433 €
	162-163	63,5	415 €	433 €
	163-164	64,5	415 €	433 €
	164-165	65,5	415 €	433 €
	165-166	66,5	415 €	433 €
	166-167	67,5	415 €	433 €
	167-168	68,5	415 €	433 €
	168-169	69,5	415 €	433 €
	169-170	70,5	415 €	433 €
DE100 05	170-171	66,5	422 €	440 €
	171-172	67,5	422 €	440 €
	172-173	68,5	422 €	440 €
	173-174	69,5	422 €	440 €
	174-175	70,5	422 €	440 €
	175-176	71,5	422 €	440 €
	176-177	72,5	422 €	440 €
	177-178	73,5	422 €	440 €
	178-179	74,5	422 €	440 €
	179-180	75,5	422 €	440 €

## Lateral Fijo Standard

Ref.	Ancho (B)	Transparente PVP	Decorado Clio PVP
DE103 05	66,5-69	174 €	194 €
DE103 05	76,5-79	185 €	202 €

## Lateral Fijo a Medida

Ref.	Ancho (B)	Transparente PVP
DE103 05	Hasta 50	254 €
DE103 05	Hasta 60	278 €
DE103 05	Hasta 70	292 €
DE103 05	Hasta 80	316 €
DE103 05	Hasta 90	334 €

**Importante:** lateral fijo a medida no se puede fabricar con Decorado Clio

Negro

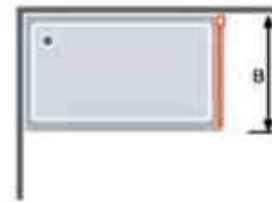

Detalle tirador exclusivo Grupo Cassandra

Compensación 2,6 cm

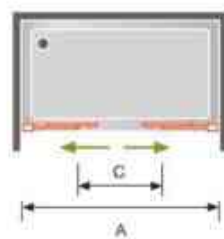



Disponibile 01 Blanco pág. 73  
16 Plata Brillo pág. 199

Ref. GS100 05

# GLASÉ

## Frente de Ducha 2 Fijos + 2 Puertas Correderas 6 mm

Ref.	Ancho (A)	Apertura (C)	Transparente PVP	Decorado Bora PVP
GS100 05	132-136 136-140	48-52 52-56	517 €	544 €
GS100 05	142-146 146-150	53-57 57-61	529 €	560 €
GS100 05	152-156 156-160	58-62 62-66	541 €	575 €
GS100 05	162-166 166-170	63-67 67-71	554 €	591 €
GS100 05	172-176 176-180	68-72 72-76	566 €	606 €
GS100 05	182-186 186-190	73-77 77-81	577 €	617 €
GS100 05	192-196 196-200	78-82 82-86	588 €	628 €

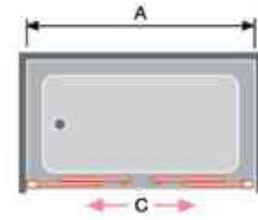

Dibujo técnico GS100

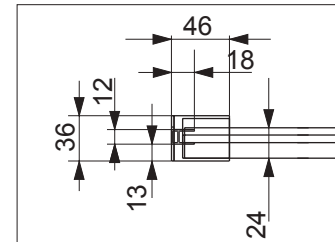

Lado fijo

Negro

## Lateral Fijo a Medida 8 mm

Ref.	Ancho (B)	Transparente PVP
GS113 05	Hasta 60	361 €
GS113 05	Hasta 70	379 €
GS113 05	Hasta 80	397 €
GS113 05	Hasta 90	403 €

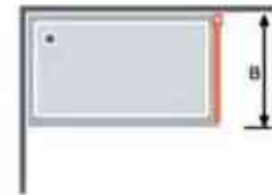

**Observaciones:** lateral fijo a medida no se puede fabricar con Decorado Bora

**Opción mampara fabricación a medida consultar pág. 289 Serie Sugar**

## Información: opciones Platos Enrasados para Frentes con Fijo Lateral

Opción 1	Instalación convencional
	<p>Pedir la mampara según indicamos en la tabla de la tarifa Ancho (A) y (B) valor por lado</p>
Opción 2	Instalación con cristal en la unión del plato
	<p>Pedir la mampara según indicamos en la tabla de la tarifa Ancho (A) y (B) Sumando a la medida de hueco los cm de cada lado <b>marcados en rojo</b> del Dibujo Técnico GS100 + GS113</p>



Detalle tirador

## Dibujo técnico GS100 + GS113

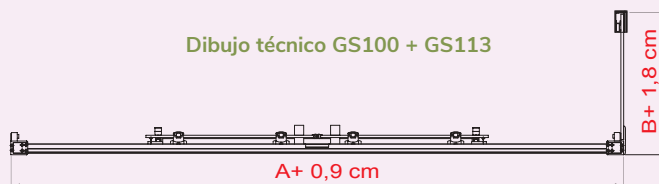

**Importante:** al hacer su pedido debe tener en cuenta como va a instalar la mampara





Disponibile 16 Plata Brillo pág. 237

Ref. PI607 05 + PI607 05

# PRISMA

## Angular de Ducha 2 Fijos + 2 Puertas Correderas

Ref.	Plato de Ducha	Ancho (A)	Fondo (B)	Apertura (C)	Transparente PVP
PI607 05 + PI607 05	80 x 70	76,5 - 78	66,5-68	37,8	543
PI607 05 + PI607 05	90 x 70	86,5 - 88	66,5-68	41,8	553
PI607 05 + PI607 05	100 x 70	96,5 - 98	66,5-68	46,0	564
PI607 05 + PI607 05	110 x 70	106,5-108	66,5-68	53,0	600
PI607 05 + PI607 05	120 x 70	116,5-118	66,5-68	54,7	612
PI607 05 + PI607 05	80 x 80	76,5 - 78	76,5-78	41,2	550
PI607 05 + PI607 05	90 x 80	86,5 - 88	76,5-78	44,9	560
PI607 05 + PI607 05	100 x 80	96,5 - 98	76,5-78	48,8	571
PI607 05 + PI607 05	110 x 80	106,5-108	76,5-78	52,9	607
PI607 05 + PI607 05	120 x 80	116,5-118	76,5-78	58,2	619
PI607 05 + PI607 05	90 x 90	86,5 - 88	86,5-88	51,9	570
PI607 05 + PI607 05	100 x 90	96,5 - 98	86,5-88	55,8	581
PI607 05 + PI607 05	110 x 90	106,5-108	86,5-88	59,8	617
PI607 05 + PI607 05	100 x 100	96,5 - 98	96,5-98	55,3	592

Negro

### Sistema de instalación sin tornillos

Rodamientos superior e inferior dobles y regulables

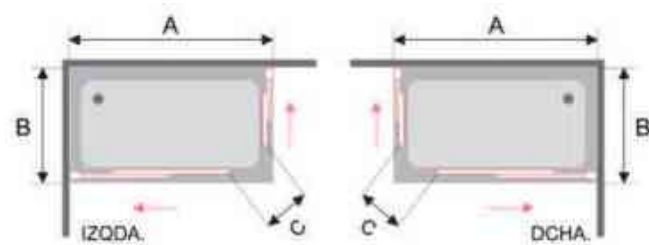

## Complemento Opcional Prisma

Ref.	Medidas especiales	PVP
PI614 05	Perfil suplemento de 15 mm	42 €

Suplemento para medidas intermedias

Ejemplo: medida de hueco 89,5, sustituir el compensador por el complemento PI614 05

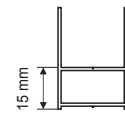

PI614



# GLASÉ



Disponibile 01 Blanco pág. 75  
16 Plata Brillo pág. 241  
Ref. GS607 05 + GS607 05  
Decorado Bora



Disponibile 01 Blanco pág. 75  
16 Plata Brillo pág. 241  
Ref. GS607 05 + GS607 05

## Información: opciones Platos Enrasados

Información: opciones Platos Enrasados	
<p><b>Opción 1</b></p> <p>15 mm</p>	<p><b>Instalación convencional</b></p> <p>Pedir la mampara según indicamos en la tabla de la tarifa Ancho (A) y Ancho (B)</p>
<p><b>Opción 2</b></p> <p>6 mm</p>	<p><b>Instalación con cristal en la unión del plato</b></p> <p>Pedir la mampara según indicamos en la tabla de la tarifa Ancho (A) y Ancho (B) Sumando a la medida de hueco los cm de cada lado <b>marcados en rojo</b> del Dibujo Técnico GS 607 + GS 607</p>

Dibujo técnico GS607 + GS607

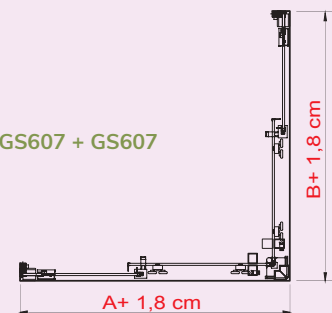

**Importante:** al hacer su pedido debe tener en cuenta como va a instalar la mampara



## Angular de Ducha 2 Fijos + 2 Hojas Correderas 6 mm

Ref.	Plato de Ducha	Ancho (A)	Fondo (B)	Apertura (C)	Transparente PVP	Decorado Bora PVP
GS607 05 + GS607 05	80 x 70	76-80	x 66-70	35-40	535 €	No disponible
GS607 05 + GS607 05	90 x 70	86-90	x 66-70	39-44	543 €	No disponible
GS607 05 + GS607 05	100 x 70	96-100	x 66-70	43-48	551 €	582 €
GS607 05 + GS607 05	110 x 70	106-110	x 66-70	47-53	561 €	594 €
GS607 05 + GS607 05	120 x 70	116-120	x 66-70	52-57	569 €	603 €
GS607 05 + GS607 05	130 x 70	126-130	x 66-70	56-62	576 €	610 €
GS607 05 + GS607 05	140 x 70	136-140	x 66-70	61-66	598 €	631 €
GS607 05 + GS607 05	80 x 75	76-80	x 71-75	37-42	542 €	No disponible
GS607 05 + GS607 05	90 x 75	86-90	x 71-75	41-46	550 €	No disponible
GS607 05 + GS607 05	100 x 75	96-100	x 71-75	44-50	558 €	590 €
GS607 05 + GS607 05	110 x 75	106-110	x 71-75	59-54	568 €	602 €
GS607 05 + GS607 05	120 x 75	116-120	x 71-75	53-58	576 €	611 €
GS607 05 + GS607 05	130 x 75	126-130	x 71-75	57-63	583 €	618 €
GS607 05 + GS607 05	140 x 75	136-140	x 71-75	62-67	605 €	639 €
GS607 05 + GS607 05	80 x 80	76-80	x 76-80	38-44	550 €	No disponible
GS607 05 + GS607 05	90 x 80	86-90	x 76-80	42-48	558 €	No disponible
GS607 05 + GS607 05	100 x 80	96-100	x 76-80	46-51	566 €	600 €
GS607 05 + GS607 05	110 x 80	106-110	x 76-80	50-56	576 €	612 €
GS607 05 + GS607 05	120 x 80	116-120	x 76-80	54-60	584 €	621 €
GS607 05 + GS607 05	130 x 80	126-130	x 76-80	59-64	591 €	628 €
GS607 05 + GS607 05	140 x 80	136-140	x 76-80	63-69	613 €	649 €
GS607 05 + GS607 05	90 x 90	86-90	x 86-90	45-51	566 €	No disponible
GS607 05 + GS607 05	100 x 90	96-100	x 86-90	49-54	574 €	607 €
GS607 05 + GS607 05	110 x 90	106-110	x 86-90	53-59	584 €	619 €
GS607 05 + GS607 05	120 x 90	116-120	x 86-90	57-63	592 €	628 €
GS607 05 + GS607 05	130 x 90	126-130	x 86-90	61-67	599 €	635 €
GS607 05 + GS607 05	140 x 90	136-140	x 86-90	65-71	621 €	656 €
GS607 05 + GS607 05	100 x 100	96-100	x 96-100	52-58	582 €	No disponible
GS607 05 + GS607 05	110 x 100	106-110	x 96-100	56-62	592 €	No disponible
GS607 05 + GS607 05	120 x 100	116-120	x 96-100	60-65	600 €	No disponible
GS607 05 + GS607 05	130 x 100	126-130	x 96-100	64-69	607 €	No disponible
GS607 05 + GS607 05	140 x 100	136-140	x 96-100	68-74	629 €	No disponible

Negro

**Observaciones:** Decorado Bora queda por la parte **interior** de la mampara cuando la medida más grande va a la izquierda. Si la medida mayor va a la derecha, el Decorado Bora queda por la parte **exterior**

Opción mampara fabricación a medida consultar pág. 288 Serie Sugar

Para realizar su pedido elija intervalo de medida, indicando a qué lado del plato (dcha. o izda.) corresponde cada medida

Plato de Ducha	Ref. GS607 05	Plato de Ducha	Ref. GS607 05	Plato de Ducha	Ref. GS607 05
70	66-68 68-70	90	86-88 88-90	120	116-118 118-120
75	71-73 73-75	100	96-98 98-100	130	126-128 128-130
80	76-78 78-80	110	106-108 108-110	140	136-138 138-140

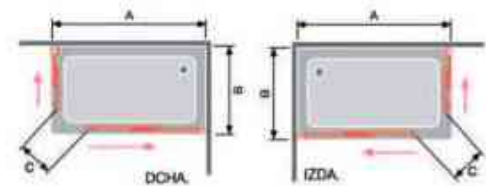

Dibujo técnico GS607 + GS607 Angular de Ducha

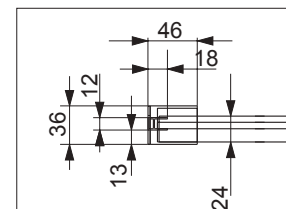

Lado fijo

**Importante:** solo se pueden hacer combinaciones de la tabla de precios

### Complemento Opcional Glasé

Ref.	Descripción	PVP
GS604 05	Pieza y perfil suplementarios de 20 mm	64 €

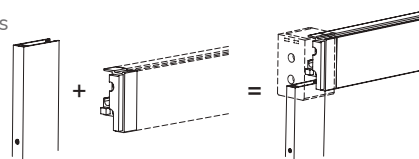

Dibujo técnico Complemento GS604

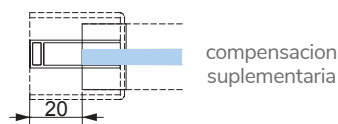

compensacion suplementaria

**Suplemento:** para medidas intermedias

**Ejemplo:** medida de hueco 81 cm acoplar GS604 05 en ancho 78-80



Nardi

Disponibile 16 Plata Brillo pág. 163

Ref. NA300 05

# MAMPARA PARA ESPACIOS REDUCIDOS NARDI plegable

## Frente de Ducha Plegable + Perfil de Cierre

REF. NA300 05 Valor mampara				Guía de consulta técnica				
				Desarrollo Ver dibujo técnico		Identificación del embalaje		Ref. Identificativa en albaranes y factura
Ref.	Ancho (A)	Apertura (C)	Transparente PVP	Puerta P1	Puerta P2	Puerta (P1) (NA607)	Puerta (P2) (NA608)	Ref.
NA300 05	65-69	51	506 €	33,8	22,8	35	30	NA601 + 607 + 608 + 602
NA300 05	70-74	56	513 €	33,8	27,8	35	35	NA601 + 607 + 608 + 602
NA300 05	75-79	61	521 €	38,8	27,8	40	35	NA601 + 607 + 608 + 602
NA300 05	80-84	66	528 €	38,8	32,8	40	40	NA601 + 607 + 608 + 602
NA300 05	85-89	71	535 €	43,8	32,8	45	40	NA601 + 607 + 608 + 602
NA300 05	90-94	76	542 €	43,8	37,8	45	45	NA601 + 607 + 608 + 602
NA300 05	95-99	81	551 €	48,8	37,8	50	45	NA601 + 607 + 608 + 602

Compensación 4 cm

**Importante:** para no paralizar su pedido indicar anclaje a pared (**dcha. o izda.**) del plato de ducha

**Ejemplo de pedido:** en medida de hueco 88 cm tiene que pedir según tabla de medida (**ancho A 85-89**)

Negro

### Complemento Opcional Nardi

Ref.	Descripción	PVP
NA604 05	Perfil suplemento de 15 mm	26 €

**Suplemento** para medidas intermedias  
**Ejemplo:** medida de hueco 89,5 cm acoplar NA604 05 en **ancho (A) 85-89**

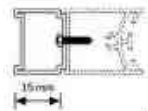

Ref. NA604

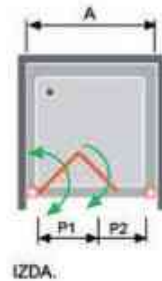

IZDA.

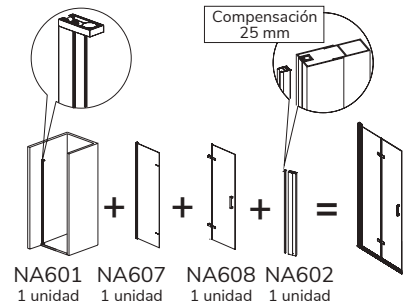

Detalle tirador

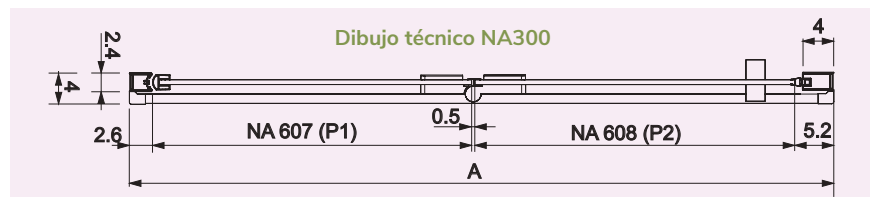



Nardi

Disponible 16 Plata Brillo pág. 167

Ref. NA307 05

Información: opciones Platos Enrasados	
<p><b>Opción 1</b></p>	<p><b>Instalación convencional</b></p> <p>Pedir la mampara según indicamos en la tabla de la tarifa Ancho (A) y Ancho (B)</p>
<p><b>Opción 2</b></p>	<p><b>Instalación con cristal en la unión del plato</b></p> <p>Pedir la mampara según indicamos en la tabla de la tarifa Ancho (A) y Ancho (B) Sumando a la medida de hueco los cm de cada lado <b>marcados en rojo</b> del Dibujo Técnico NA307</p>

**Importante:** al hacer su pedido debe tener en cuenta como va a instalar la mampara

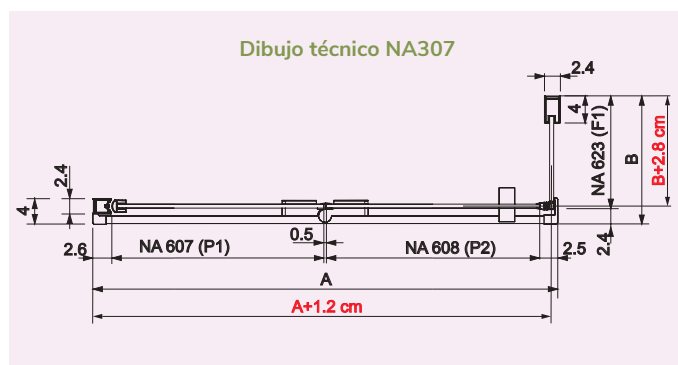

# MAMPARA PARA ESPACIOS REDUCIDOS NARDI plegable

## Frente de Ducha Puerta Plegable + Lateral Fijo

REF. NA307 05 Valor por lado				Guía de consulta técnica				
				Desarrollo Ver dibujo técnico		Identificación del embalaje		Ref. Identificativa en albaranes y factura
Ref.	Ancho (A)	Apertura (C)	Transparente PVP	Puerta P1	Puerta P2	Puerta (NA607)	Puerta (NA608)	Ref.
Puerta Plegable	62,5-64	51	431 €	33,8	22,8	35	30	NA601 + 607 + 608
Puerta Plegable	65,5-67	54	436 €	36,8	22,8	38	30	NA601 + 607 + 608
Puerta Plegable	67,5-69	56	438 €	33,8	27,8	35	35	NA601 + 607 + 608
Puerta Plegable	70,5-72	59	443 €	36,8	27,8	38	35	NA601 + 607 + 608
Puerta Plegable	72,5-74	61	446 €	38,8	27,8	40	35	NA601 + 607 + 608
Puerta Plegable	75,5-77	64	450 €	36,8	32,8	38	40	NA601 + 607 + 608
Puerta Plegable	77,5-79	66	453 €	38,8	32,8	40	40	NA601 + 607 + 608
Puerta Plegable	80,5-82	69	458 €	46,8	27,8	48	35	NA601 + 607 + 608
Puerta Plegable	82,5-84	71	460 €	43,8	32,8	45	40	NA601 + 607 + 608
Puerta Plegable	85,5-87	74	465 €	46,8	32,8	48	40	NA601 + 607 + 608
Puerta Plegable	87,5-89	76	467 €	43,8	37,8	45	45	NA601 + 607 + 608
Puerta Plegable	90,5-92	79	472 €	46,8	37,8	48	45	NA601 + 607 + 608
Puerta Plegable	92,5-94	81	476 €	48,8	37,8	50	45	NA601 + 607 + 608

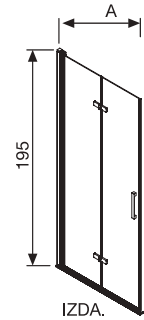

IZDA.

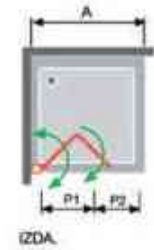

IZDA.

Negro

Compensación 1,5 cm

**Importante:** para no paralizar su pedido indicar anclaje a pared (**dcha. o izda.**) del plato de ducha

REF. NA307 05 Valor por lado			Guía de consulta técnica	
			Desarrollo Ver dibujo técnico	Ref. Identificativa en albaranes y factura
Ref.	Ancho (B)	Transparente PVP	Fijo (F1)	Ref.
Lateral fijo	66,5-69	222 €	64	NA623
Lateral fijo	76-5-79	237 €	74	NA623
Lateral fijo	86,5-89	251 €	84	NA623

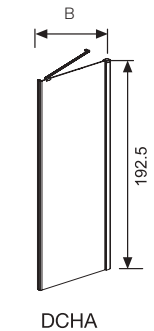

DCHA

**Ejemplo de pedido:** en medida de hueco 88 x 68 cm tiene que pedir según tabla de medida (**ancho A 87,5-89**) x (**B 66,5-69**)

Lateral Fijo a Medida Valor por lado		
Ref.	Ancho (B)	Transparente PVP
NA623 05		
Lateral fijo	Hasta 30	271 €
Lateral fijo	Hasta 40	289 €
Lateral fijo	Hasta 50	308 €
Lateral fijo	Hasta 60	327 €
Lateral fijo	Hasta 70	346 €
Lateral fijo	Hasta 80	364 €
Lateral fijo	Hasta 90	383 €
Lateral fijo	Hasta 100	402 €

Complemento Opcional Nardi		
Ref.	Descripción	PVP
NA604 05	Perfil suplemento de 15 mm	26 €

**Suplemento** para medidas intermedias

**Ejemplo:** medida de hueco 89,5 cm acoplar NA604 05 en **ancho (A) 87,5-89**

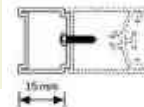

Ref. NA604

**Barras Opcionales de sujeción**

Barra nº 1  
Barra Horizontal entre pared y fijo  
Pág. 341

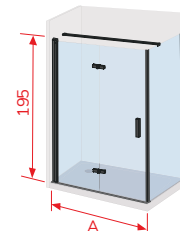
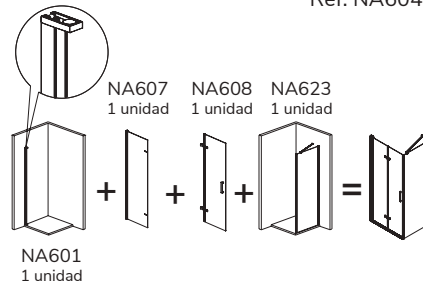
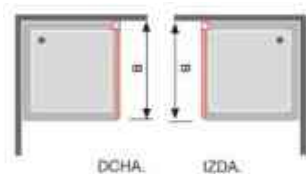



Disponible 16.Plata Brillo pág. 165

Ref. NA302 05

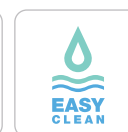
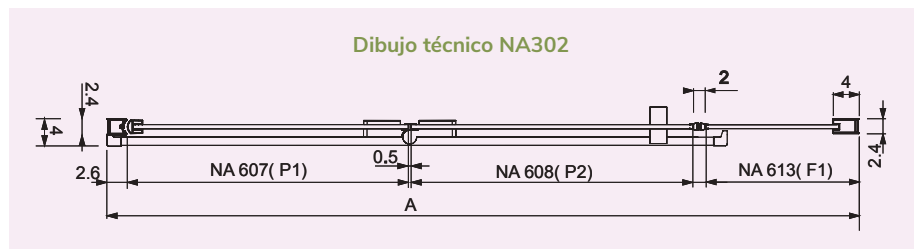
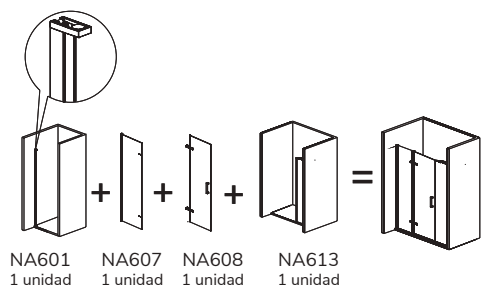

# NARDI plegable

## Frente de Ducha Fijo + Puerta Plegable

REF. NA302 05 Valor mampara				Guía de consulta técnica						
				Desarrollo Ver dibujo técnico			Identificación del embalaje			Ref. Identificativa en albaranes y factura
Ref.	Ancho (A)	Apertura (C)	Transparente PVP	Puerta P1	Puerta P2	Fijo F1	Puerta 1 (NA607)	Puerta 2 (NA608)	Fijo 1 (NA613)	Ref.
NA302 05	81-85	51	560 €	33,8	22,8	19	35	30	20	NA601+607+608+613
NA302 05	86-90	56	567 €	33,8	27,8	19	35	35	20	NA601+607+608+613
NA302 05	91-95	61	575 €	38,8	27,8	19	40	35	20	NA601+607+608+613
NA302 05	96-100	66	582 €	38,8	32,8	19	40	40	20	NA601+607+608+613
NA302 05	101-105	71	589 €	43,8	32,8	19	45	40	20	NA601+607+608+613
NA302 05	106-110	76	596 €	43,8	37,8	19	45	45	20	NA601+607+608+613
NA302 05	111-115	81	605 €	48,8	37,8	19	50	45	20	NA601+607+608+613
NA302 05	101-105	51	589 €	33,8	22,8	39	35	30	40	NA601+607+608+613
NA302 05	106-110	56	596 €	33,8	27,8	39	35	35	40	NA601+607+608+613
NA302 05	111-115	61	604 €	38,8	27,8	39	40	35	40	NA601+607+608+613
NA302 05	116-120	66	611 €	38,8	32,8	39	40	40	40	NA601+607+608+613
NA302 05	121-125	71	618 €	43,8	32,8	39	45	40	40	NA601+607+608+613
NA302 05	126-130	76	625 €	43,8	37,8	39	45	45	40	NA601+607+608+613
NA302 05	131-135	81	634 €	48,8	37,8	39	50	45	40	NA601+607+608+613
NA302 05	121-125	51	618 €	33,8	22,8	59	35	30	60	NA601+607+608+613
NA302 05	126-130	56	625 €	33,8	27,8	59	35	35	60	NA601+607+608+613
NA302 05	131-135	61	633 €	38,8	27,8	59	40	35	60	NA601+607+608+613
NA302 05	136-140	66	640 €	38,8	32,8	59	40	40	60	NA601+607+608+613
NA302 05	141-145	71	647 €	43,8	32,8	59	45	40	60	NA601+607+608+613
NA302 05	146-150	76	654 €	43,8	37,8	59	45	45	60	NA601+607+608+613
NA302 05	151-155	81	663 €	48,8	37,8	59	50	45	60	NA601+607+608+613

Negro

Compensación 4 cm

**Ejemplo de pedido:** en medida de hueco 107cm con fijo de 40 tiene que pedir según tabla de medida (**ancho A 106-110**)

**Importante:** para no paralizar su pedido indicar anclaje a pared (**dcha. o izda.**) del plato de ducha

REF. NA302 05 Valor mampara		Elige medida de Puerta Standard y el Fijo Frontal a Medida					
Fijo Frontal (F1) A MEDIDA Ref. NA613 05	PVP (P1+P2)=57 33,8+22,8+0,5	PVP (P1+P2)=62 33,8+27,8+0,5	PVP (P1+P2)=67 38,8+27,8+0,5	PVP (P1+P2)=72 38,8+32,8+0,5	PVP (P1+P2)=77 43,8+32,8+0,5	PVP (P1+P2)=82 43,8+37,8+0,5	PVP (P1+P2)=87 48,8+37,8+0,5
Hasta 30 cm	719 €	726 €	734 €	741 €	748 €	755 €	764 €
Hasta 40 cm	739 €	746 €	754 €	761 €	768 €	775 €	784 €
Hasta 50 cm	756 €	763 €	771 €	778 €	785 €	792 €	801 €
Hasta 60 cm	777 €	784 €	792 €	799 €	806 €	813 €	822 €
Hasta 70 cm	794 €	801 €	809 €	816 €	823 €	830 €	839 €
Hasta 80 cm	814 €	821 €	829 €	836 €	843 €	850 €	859 €
Hasta 90 cm	833 €	840 €	848 €	855 €	862 €	869 €	878 €
Hasta 100 cm	850 €	857 €	865 €	872 €	879 €	886 €	895 €

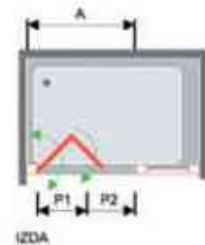

**Importante:** para no paralizar su pedido, detalle **medida de hueco** y **medida Puerta (P1+P2)**

Como calcular su **FIJO FRONTAL NA613 (F1) A MEDIDA**

A la **Medida de hueco** debe descontar, medida de la puerta, el perfil de giro y los imanes de cierre **4,6 cm**. Como resultado le da el fijo que necesita a Medida

**Ejemplo: Hueco 120** - Puerta (P1+P2) 72 - 4,6 perfil de giro + imanes de cierre (**43,4 cm Fijo Medida**)

**Valoración** de la Mampara (Puerta plegable de 72 + **Fijo hasta 50 cm**) **PVP 778 €**

**Observaciones:** ver **pág. 138** para combinar con Lateral Fijo Ref. NA643

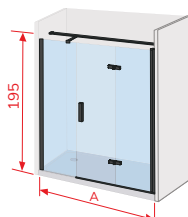

**Barras Opcionales de sujeción**

Barra nº 3  
Barra Horizontal  
entre paredes  
Pág. 341

### Complemento Opcional Nardi

Ref.	Descripción	PVP
NA604 05	Perfil suplemento de 15 mm	26 €

Suplemento para medidas intermedias

**Ejemplo:** medida de hueco 85,5 cm acoplar NA604 05 en **ancho (A) 81-85**

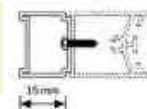

Ref. NA604



Disponible 16 Plata Brillo pág. 205

Ref. NA515 05

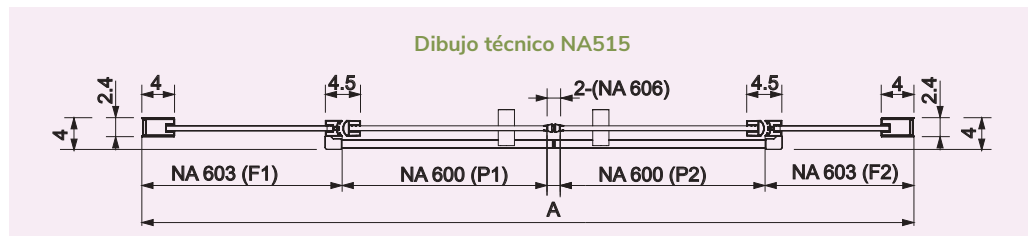

# NARDI abatible

## Frente de Ducha 2 Fijos + 2 Puertas Abatibles

REF. NA515 05 Valor mampara				Guía de consulta técnica								Ref. Identificativa en albaranes y factura
				Desarrollo Ver dibujo técnico				Identificación del embalaje				
Ref.	Ancho (A)	Apertura (C)	Transparente PVP	Fijo F1	Puerta 1 P1	Puerta 2 P2	Fijo F2	Fijo 1 (NA603)	Puerta 1 (NA600)	Puerta 2 (NA600)	Fijo 2 (NA603)	Ref.
NA515 05	112-117	61	712 €	22,5	32,3	32,3	22,5	20	40	40	20	NA603(2)+600(2)+606
NA515 05	117-122	66	718 €	22,5	37,3	32,3	22,5	20	45	40	20	NA603(2)+600(2)+606
NA515 05	122-127	71	724 €	22,5	37,3	37,3	22,5	20	45	45	20	NA603(2)+600(2)+606
NA515 05	127-132	76	732 €	22,5	42,3	37,3	22,5	20	50	45	20	NA603(2)+600(2)+606
NA515 05	132-137	61	742 €	32,5	32,3	32,3	32,5	30	40	40	30	NA603(2)+600(2)+606
NA515 05	137-142	66	748 €	32,5	37,3	32,3	32,5	30	45	40	30	NA603(2)+600(2)+606
NA515 05	142-147	71	754 €	32,5	37,3	37,3	32,5	30	45	45	30	NA603(2)+600(2)+606
NA515 05	147-152	76	762 €	32,5	42,3	37,3	32,5	30	50	45	30	NA603(2)+600(2)+606
NA515 05	152-157	61	770 €	42,5	32,3	32,3	42,5	40	40	40	40	NA603(2)+600(2)+606
NA515 05	157-162	66	776 €	42,5	37,3	32,3	42,5	40	45	40	40	NA603(2)+600(2)+606
NA515 05	162-167	71	782 €	42,5	37,3	37,3	42,5	40	45	45	40	NA603(2)+600(2)+606
NA515 05	167-172	76	790 €	42,5	42,3	37,3	42,5	40	50	45	40	NA603(2)+600(2)+606
NA515 05	172-177	61	798 €	52,5	32,3	32,3	52,5	50	40	40	50	NA603(2)+600(2)+606
NA515 05	177-182	66	804 €	52,5	37,3	32,3	52,5	50	45	40	50	NA603(2)+600(2)+606
NA515 05	182-187	71	810 €	52,5	37,3	37,3	52,5	50	45	45	50	NA603(2)+600(2)+606
NA515 05	187-192	76	818 €	52,5	42,3	37,3	52,5	50	50	45	50	NA603(2)+600(2)+606
NA515 05	192-197	61	824 €	62,5	32,3	32,3	62,5	60	40	40	60	NA603(2)+600(2)+606
NA515 05	197-202	66	830 €	62,5	37,3	32,3	62,5	60	45	40	60	NA603(2)+600(2)+606
NA515 05	202-207	71	836 €	62,5	37,3	37,3	62,5	60	45	45	60	NA603(2)+600(2)+606
NA515 05	207-212	76	844 €	62,5	42,3	37,3	62,5	60	50	45	60	NA603(2)+600(2)+606
NA515 05	212-217	81	852 €	62,5	42,3	42,3	62,5	60	50	50	60	NA603(2)+600(2)+606

Negro

Compensación 5 cm

**Ejemplo de pedido:** en medida de hueco 213 cm tiene que pedir según tabla de medida (**ancho A 212-217**)

REF. NA515 05 Valor mampara		Elige medida de las Puertas Standard y los Fijos Frontales a Medida o combínalos con Standard			
Fijo Frontal <b>A MEDIDA</b> 1 Unidad Ref. NA603 05		Fijo Frontal <b>STANDARD</b> 1 Unidad REF. NA603 05		Puertas abatibles <b>STANDARD</b> 2 Unidades Ref. NA600 + NA606 05	
Ancho (F1 o F2)	Transparente PVP	Ancho (F1 o F2)	Transparente PVP	Ancho P1 Y P2	Transparente PVP
Hasta 30 cm	288 €	22,5 cm	187 €	32,3 cm	338 €
Hasta 40 cm	308 €	32,5 cm	202 €	37,7 cm	350 €
Hasta 50 cm	325 €	42,5 cm	216 €	42,3 cm	366 €
Hasta 60 cm	346 €	52,5 cm	230 €	47,3 cm	380 €
Hasta 70 cm	363 €	62,5 cm	243 €	52,3 cm	396 €
Hasta 80 cm	383 €			57,3 cm	408 €
Hasta 90 cm	402 €				
Hasta 100 cm	419 €				

**Importante:** para no paralizar su pedido detalle **medida de hueco**, medida puertas P1 y P2 y medida fijos frontales NA603 a medida o standard

Como calcular sus **FIJOS FRONTALES NA603 (F1 Y F2)**

A la **Medida de Hueco** debe descontar la medida de las puertas P1 y P2 y los imanes de cierre total **2,0 cm**. Como resultado le da la medida de los fijos Ref. NA603 ( F1 y F2 ) que necesita, puede elegir las 2 medidas iguales o diferente y también combinar Fijo Frontal a medida o standard, siempre que la medida lo permita.

**Ejemplo: Hueco 222** - Puertas P1 y P2 ( 57,3 x 2 ) - 2,0 (**105,4 cm medida total para fijos NA603**)

**Valoración** de la Mampara combinando fijo a medida y standard  
**NA603 (F1)** a medida de 82,9 (**hasta 90 cm**) 402 € **standard (F2)** de 22,5 cm 187 €  
 Puertas (P1 y P2) de 57,3 cm cada puerta. Importe de las 2 puertas 408 €  
**PVP 997 € Valor de la mampara**

**Observaciones:** ver pág. 139 para combinar con Lateral Fijo Ref. NA633

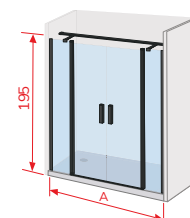
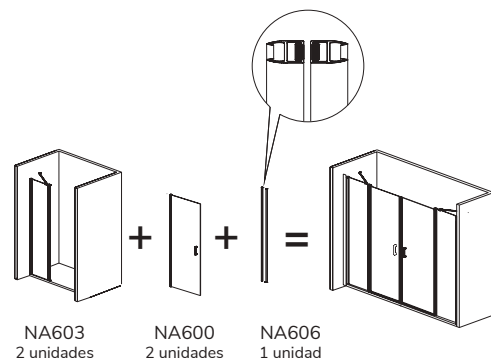
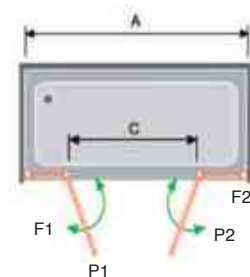

**Barras Opcionales de sujeción**

Barra nº 2  
Barra Horizontal entre paredes  
Pág. 341



Disponible 16 Plata Brillo pág. 207

Ref. NA508 05

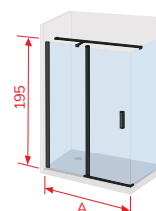
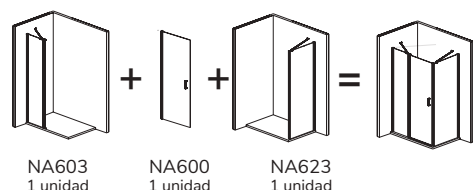

**Barras Opcionales de sujeción**

Barra nº 4  
Barra Horizontal entre pared y fijo  
Pág. 341

### Información: opciones Platos Enrasados

#### Opción 1

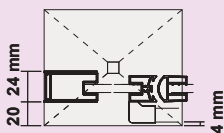

#### Instalación convencional

Pedir la mampara según indicamos en la tabla de la tarifa Ancho (A) y Ancho (B)

#### Opción 2

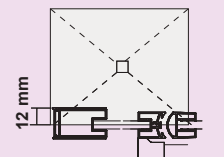

#### Instalación con cristal en la unión del plato

Pedir la mampara según indicamos en la tabla de la tarifa Ancho (A) y Ancho (B) Sumando a la medida de hueco los cm de cada lado **marcados en rojo** del Dibujo Técnico NA508

### Dibujo técnico NA508

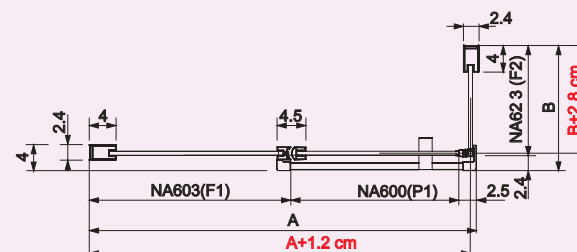

**Importante:** al hacer su pedido debe tener en cuenta como va a instalar la mampara

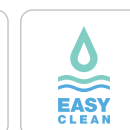

# NARDI abatible

## Frente de Ducha Fijo + Puerta Abatible + Lateral fijo

REF. NA508 05 Valor por lado				Guía de consulta técnica				
				Desarrollo Ver dibujo técnico		Identificación del embalaje		Ref. Identificativa en albaranes y factura
Ref. NA508 05	Ancho (A)	Apertura (C)	Transparente PVP	Fijo F1	Puerta P1	Fijo (NA603)	Puerta (NA600)	Ref.
Fijo + Puerta abatible	67,5 - 70,0	41	359 €	22,5	42,3	20	50	NA603 + 600
Fijo + Puerta abatible	72,5 - 75,0	46	366 €	22,5	47,3	20	55	NA603 + 600
Fijo + Puerta abatible	77,5 - 80,0	41	374 €	32,5	42,3	30	50	NA603 + 600
Fijo + Puerta abatible	82,5 - 85,0	46	381 €	32,5	47,3	30	55	NA603 + 600
Fijo + Puerta abatible	87,5 - 90,0	51	389 €	32,5	52,3	30	60	NA603 + 600
Fijo + Puerta abatible	92,5 - 95,0	46	395 €	42,5	47,3	40	55	NA603 + 600
Fijo + Puerta abatible	97,5 - 100	51	403 €	42,5	52,3	40	60	NA603 + 600
Fijo + Puerta abatible	102,5 - 105	56	409 €	42,5	57,3	40	65	NA603 + 600
Fijo + Puerta abatible	107,5 - 110	61	417 €	42,5	62,3	40	70	NA603 + 600
Fijo + Puerta abatible	112,5 - 115	56	423 €	52,5	57,3	50	65	NA603 + 600
Fijo + Puerta abatible	117,5 - 120	61	431 €	52,5	62,3	50	70	NA603 + 600
Fijo + Puerta abatible	122,5 - 125	66	437 €	52,5	67,3	50	75	NA603 + 600
Fijo + Puerta abatible	127,5 - 130	61	444 €	62,5	62,3	60	70	NA603 + 600
Fijo + Puerta abatible	132,5 - 135	66	450 €	62,5	67,3	60	75	NA603 + 600

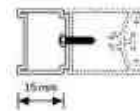
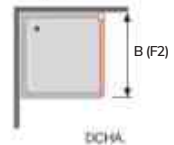
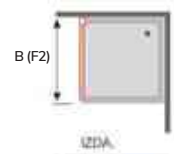
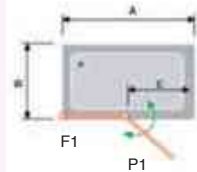
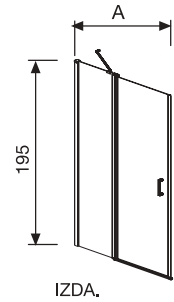

Ref. NA604

Negro

Compensación 2,5 cm

REF. NA508 05 Valor por lado			Guía de consulta técnica	
			Desarrollo Ver dibujo técnico	Ref. Identificativa en albaranes y factura
Ref. NA508 05	Ancho (B)	Transparente PVP	Fijo (F2)	Ref.
Lateral fijo	66,5-69	222 €	64	NA623
Lateral fijo	76,5-79	237 €	74	NA623
Lateral fijo	86,5-89	251 €	84	NA623

Compensación 2,5 cm

**Ejemplo de pedido:** en medida de hueco 129 x 68 cm tiene que pedir según tabla de medida (ancho A 127,5-130) x (B 66,5-69)

Lateral Fijo a Medida Valor por lado		
Ref.	Ancho (B)	Transparente PVP
NA623 05	Hasta 60	327 €
Lateral fijo	Hasta 70	346 €
Lateral fijo	Hasta 80	364 €
Lateral fijo	Hasta 90	383 €

Complemento Opcional Nardi		
Ref.	Descripción	PVP
NA604 05	Perfil suplemento de 15 mm	26 €

Suplemento para medidas intermedias  
Ejemplo: medida de hueco 75,5 cm acoplar NA604 05 en ancho (A) 72,5-75

## REF. NA508 05 Valor por lado

### Elige Medida de la Puerta Standard y el Fijo Frontal a Medida

Fijo Frontal (F1) A MEDIDA Ref. NA603 05	PVP (P1) 42,3	PVP (P1) 47,3	PVP (P1) 52,3	PVP (P1) 57,3	PVP (P1) 62,3	PVP (P1) 67,3	PVP (P1) 72,3
Hasta 30 cm	460 €	467 €	475 €	481 €	489 €	495 €	503 €
Hasta 40 cm	480 €	487 €	495 €	501 €	509 €	515 €	523 €
Hasta 50 cm	497 €	504 €	512 €	518 €	526 €	532 €	540 €
Hasta 60 cm	518 €	525 €	533 €	539 €	547 €	553 €	561 €
Hasta 70 cm	535 €	542 €	550 €	556 €	564 €	570 €	578 €
Hasta 80 cm	555 €	562 €	570 €	576 €	584 €	590 €	598 €
Hasta 90 cm	574 €	581 €	589 €	595 €	603 €	609 €	617 €
Hasta 100 cm	591 €	598 €	606 €	612 €	620 €	626 €	634 €

**Importante:** para no paralizar su pedido, detalle **medida de hueco y medida Puerta (P1)**

Como calcular su **FUJO FRONTAL NA603 (F1) A MEDIDA**

A la **Medida de hueco** debe descontar la medida de la puerta y los imanes de cierre **2,5 cm**. Como resultado le da el fijo que necesita a Medida

**Ejemplo: Hueco 109 - Puerta P1 62,3 - 2,5 (44,2 cm Fijo Medida)**

**Valor por lado** Puerta de 62,3 + **Fijo hasta 50 cm PVP 526 €**

Para valorar la mampara completa debe añadir el PVP del lateral fijo (F2) Ref. NA623 standard o a medida

**Observaciones:** ver **pág. 139** para combinar con **Lateral Fijo** Ref. NA633



Disponible 16 Plata Brillo pág. 208

Ref. NA517 05

Opción de fijo frontal a medida ver pág. 109

### Frente de Ducha Fijo + Puerta Abatible + Fijo de 20 cm

REF. NA517 05 Valor mampara				Guía de consulta técnica						
				Desarrollo Ver dibujo técnico			Identificación del embalaje			Ref. Identificativa en albaranes y factura
Ref.	Ancho (A)	Apertura (C)	Transparente PVP	Fijo F1	Puerta P1	Fijo F2	Fijo 1 (NA603)	Puerta 1 (NA600)	Fijo 2 (NA613)	Ref.
NA517 05	86-91	41	488 €	22,5	42,3	19	20	50	20	NA603 + 600 + 613
NA517 05	91-96	46	495 €	22,5	47,3	19	20	55	20	NA603 + 600 + 613
NA517 05	96-101	41	503 €	32,5	42,3	19	30	50	20	NA603 + 600 + 613
NA517 05	101-106	46	510 €	32,5	47,3	19	30	55	20	NA603 + 600 + 613
NA517 05	106-111	51	518 €	32,5	52,3	19	30	60	20	NA603 + 600 + 613
NA517 05	111-116	46	524 €	42,5	47,3	19	40	55	20	NA603 + 600 + 613
NA517 05	116-121	51	532 €	42,5	52,3	19	40	60	20	NA603 + 600 + 613
NA517 05	121-126	56	538 €	42,5	57,3	19	40	65	20	NA603 + 600 + 613
NA517 05	126-131	61	546 €	42,5	62,3	19	40	70	20	NA603 + 600 + 613
NA517 05	131-136	56	552 €	52,5	57,3	19	50	65	20	NA603 + 600 + 613
NA517 05	136-141	61	560 €	52,5	62,3	19	50	70	20	NA603 + 600 + 613
NA517 05	141-146	66	566 €	52,5	67,3	19	50	75	20	NA603 + 600 + 613
NA517 05	146-151	61	573 €	62,5	62,3	19	60	70	20	NA603 + 600 + 613
NA517 05	151-156	66	579 €	62,5	67,3	19	60	75	20	NA603 + 600 + 613

Compensación 5 cm

# NARDI abatible

## Frente de Ducha Fijo + Puerta Abatible + Fijo de 40 cm

REF. NA517 05 Valor mampara				Guía de consulta técnica						
				Desarrollo Ver dibujo técnico			Identificación del embalaje			Ref. Identificativa en albaranes y factura
Ref.	Ancho (A)	Apertura (C)	Transparente PVP	Fijo F1	Puerta P1	Fijo F2	Fijo 1 (NA603)	Puerta 1 (NA600)	Fijo 2 (NA613)	Ref.
NA517 05	106-111	41	517 €	22,5	42,3	39	20	50	40	NA603 + 600 + 613
NA517 05	111-116	46	524 €	22,5	47,3	39	20	55	40	NA603 + 600 + 613
NA517 05	116-121	41	532 €	32,5	43,3	39	30	50	40	NA603 + 600 + 613
NA517 05	121-126	46	539 €	32,5	47,3	39	30	55	40	NA603 + 600 + 613
NA517 05	126-131	51	547 €	32,5	52,3	39	30	60	40	NA603 + 600 + 613
NA517 05	131-136	46	553 €	42,5	47,3	39	40	55	40	NA603 + 600 + 613
NA517 05	136-141	51	561 €	42,5	52,3	39	40	60	40	NA603 + 600 + 613
NA517 05	141-146	56	567 €	42,5	57,3	39	40	65	40	NA603 + 600 + 613
NA517 05	146-151	61	575 €	42,5	62,3	39	40	70	40	NA603 + 600 + 613
NA517 05	151-156	56	581 €	52,5	57,3	39	50	65	40	NA603 + 600 + 613
NA517 05	156-161	61	589 €	52,5	62,3	39	50	70	40	NA603 + 600 + 613
NA517 05	161-166	66	595 €	52,5	67,3	39	50	75	40	NA603 + 600 + 613
NA517 05	166-171	61	602 €	62,5	62,3	39	60	70	40	NA603 + 600 + 613
NA517 05	171-176	66	608 €	62,5	67,3	39	60	75	40	NA603 + 600 + 613
NA517 05	176-181	71	616 €	62,5	72,3	39	60	80	40	NA603 + 600 + 613

Compensación 5 cm

**Ejemplo de pedido:** en medida de hueco 107cm con fijo de 40 tiene que pedir según tabla de medida (ancho A 106-111)

## Frente de Ducha Fijo + Puerta Abatible + Fijo de 60 cm

REF. NA517 05 Valor mampara				Guía de consulta técnica						
				Desarrollo Ver dibujo técnico			Identificación del embalaje			Ref. Identificativa en albaranes y factura
Ref.	Ancho (A)	Apertura (C)	Transparente PVP	Fijo F1	Puerta P1	Fijo F2	Fijo 1 (NA603)	Puerta 1 (NA600)	Fijo 2 (NA613)	Ref.
NA517 05	126-131	41	546 €	22,5	42,3	59	20	50	60	NA603 + 600 + 613
NA517 05	131-136	46	553 €	22,5	47,3	59	20	55	60	NA603 + 600 + 613
NA517 05	136-141	41	561 €	32,5	43,3	59	30	50	60	NA603 + 600 + 613
NA517 05	141-146	46	568 €	32,5	47,3	59	30	55	60	NA603 + 600 + 613
NA517 05	146-151	51	576 €	32,5	52,3	59	30	60	60	NA603 + 600 + 613
NA517 05	151-156	46	582 €	42,5	47,3	59	40	55	60	NA603 + 600 + 613
NA517 05	156-161	51	590 €	42,5	52,3	59	40	60	60	NA603 + 600 + 613
NA517 05	161-166	56	596 €	42,5	57,3	59	40	65	60	NA603 + 600 + 613
NA517 05	166-171	61	604 €	42,5	62,3	59	40	70	60	NA603 + 600 + 613
NA517 05	171-176	56	610 €	52,5	57,3	59	50	65	60	NA603 + 600 + 613
NA517 05	176-181	61	618 €	52,5	62,3	59	50	70	60	NA603 + 600 + 613
NA517 05	181-186	66	624 €	52,5	67,3	59	50	75	60	NA603 + 600 + 613
NA517 05	186-191	61	631 €	62,5	62,3	59	60	70	60	NA603 + 600 + 613
NA517 05	191-196	66	637 €	62,5	67,3	59	60	75	60	NA603 + 600 + 613
NA517 05	196-201	71	645 €	62,5	72,3	59	60	80	60	NA603 + 600 + 613

Compensación 5 cm

**Ejemplo de pedido:** en medida de hueco 147cm con fijo de 60 tiene que pedir según tabla de medida (ancho A 146-151)

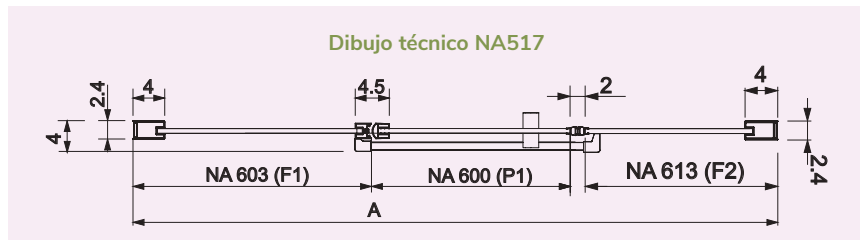
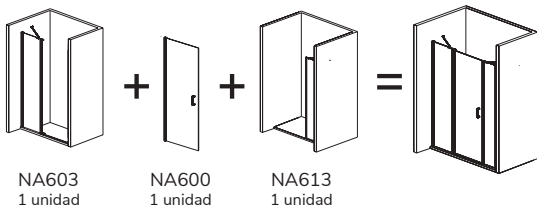

### Posibilidad de Lateral Fijo

Ref. NA643 (altura 192,5 cm) adaptado al lado fijo del cierre (F2) Pág. 138

Ref. NA633 (altura 195 cm) adaptado al lado fijo de la mampara (F1) Pág. 139



Ref. NA517 05

Disponible 16 Plata Brillo pág. 211

Foto realizada con Barra Opcional Nardi N°2 ver pág. 341

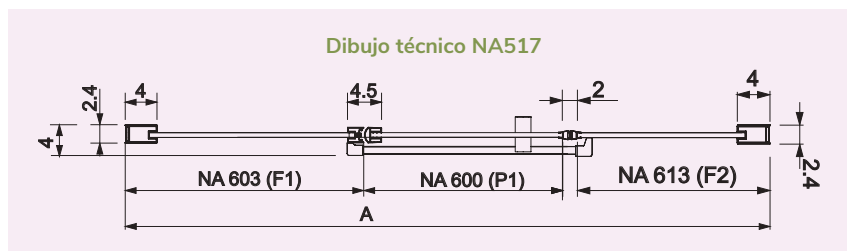
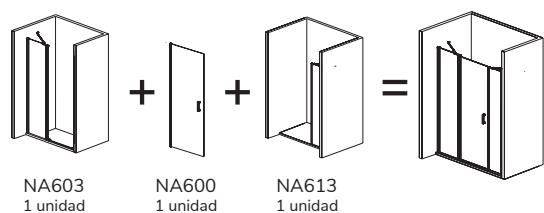

**Posibilidad de Lateral Fijo**

Ref. NA643 (altura 192,5 cm) adaptado al lado fijo del cierre (F2) Pág. 138

Ref. NA633 (altura 195 cm) adaptado al lado fijo de la mampara (F1) Pág. 139

# NARDI abatible

## REF. NA517 05

### Elige Medida de Puerta Standard + Fijo de 20 + Fijo Frontal a Medida

Valor mampara

Fijo Frontal (F1) <b>A MEDIDA</b> Ref. NA603 05	PVP (P1+F2) <b>42,3 + 19</b>	PVP (P1+F2) <b>47,3 + 19</b>	PVP (P1+F2) <b>52,3 + 19</b>	PVP (P1+F2) <b>57,3 + 19</b>	PVP (P1+F2) <b>62,3 + 19</b>	PVP (P1+F2) <b>67,3 + 19</b>	PVP (P1+F2) <b>72,3 + 19</b>
Hasta 30 cm	589 €	596 €	604 €	610 €	618 €	624 €	632 €
Hasta 40 cm	609 €	616 €	624 €	630 €	638 €	644 €	652 €
Hasta 50 cm	626 €	633 €	641 €	647 €	655 €	661 €	669 €
Hasta 60 cm	647 €	654 €	662 €	668 €	676 €	682 €	690 €
Hasta 70 cm	664 €	671 €	679 €	685 €	693 €	699 €	707 €
Hasta 80 cm	684 €	691 €	699 €	705 €	713 €	719 €	727 €
Hasta 90 cm	703 €	710 €	718 €	724 €	732 €	738 €	746 €
Hasta 100 cm	720 €	727 €	735 €	741 €	749 €	755 €	763 €

**Importante:** para no paralizar su pedido, detalle **medida de hueco, medida de Puerta (P1)** indicando fijo NA613 de 20 cm. Si necesita el fijo NA613 a medida consultar en fábrica

#### Como calcular su **FIJO FRONTAL NA603 (F1) A MEDIDA**

A la **Medida de hueco** debe descontar la medida de la puerta, la medida del fijo y los imanes de cierre **2,0 cm**. Como resultado le da el fijo que necesita a Medida

**Ejemplo: Hueco 120** - Puerta (P1) 52,3 - (F2) 19 cm - 2,0 cm  
**(46,7 cm Fijo Medida)**

#### Valor de la Mampara

Puerta de 52,3 + Fijo de 19 +  
**Fijo hasta 50 cm PVP 641 €**

Negro

## REF. NA517 05

### Elige Medida de Puerta Standard + Fijo de 40 + Fijo Frontal a Medida

Valor mampara

Fijo Frontal (F1) <b>A MEDIDA</b> Ref. NA603 05	PVP (P1+F2) <b>42,3 + 39</b>	PVP (P1+F2) <b>47,3 + 39</b>	PVP (P1+F2) <b>52,3 + 39</b>	PVP (P1+F2) <b>57,3 + 39</b>	PVP (P1+F2) <b>62,3 + 39</b>	PVP (P1+F2) <b>67,3 + 39</b>	PVP (P1+F2) <b>72,3 + 39</b>
Hasta 30 cm	618 €	625 €	633 €	639 €	647 €	653 €	661 €
Hasta 40 cm	638 €	645 €	653 €	659 €	667 €	673 €	681 €
Hasta 50 cm	655 €	662 €	670 €	676 €	684 €	690 €	698 €
Hasta 60 cm	676 €	683 €	691 €	697 €	705 €	711 €	719 €
Hasta 70 cm	693 €	700 €	708 €	714 €	722 €	728 €	736 €
Hasta 80 cm	713 €	720 €	728 €	734 €	742 €	748 €	756 €
Hasta 90 cm	732 €	739 €	747 €	753 €	761 €	767 €	775 €
Hasta 100 cm	749 €	756 €	764 €	770 €	778 €	784 €	792 €

**Importante:** para no paralizar su pedido, detalle **medida de hueco, medida de Puerta (P1)** indicando fijo NA613 de 40 cm. Si necesita el fijo NA613 a medida consultar en fábrica

#### Como calcular su **FIJO FRONTAL NA603 (F1) A MEDIDA**

A la **Medida de hueco** debe descontar la medida de la puerta, la medida del fijo y los imanes de cierre **2,0 cm**. Como resultado le da el fijo que necesita a Medida

**Ejemplo: Hueco 120** - Puerta (P1) 52,3 - (F2) 39 cm - 2,0 cm  
**(26,7 cm Fijo Medida)**

#### Valor de la Mampara

Puerta de 52,3 + Fijo de 39 +  
**Fijo hasta 30 cm PVP 633 €**

## REF. NA517 05

### Elige Medida de Puerta Standard + Fijo de 60 + Fijo Frontal a Medida

Valor mampara

Fijo Frontal (F1) <b>A MEDIDA</b> Ref. NA603 05	PVP (P1+F2) <b>42,3 + 59</b>	PVP (P1+F2) <b>47,3 + 59</b>	PVP (P1+F2) <b>52,3 + 59</b>	PVP (P1+F2) <b>57,3 + 59</b>	PVP (P1+F2) <b>62,3 + 59</b>	PVP (P1+F2) <b>67,3 + 59</b>	PVP (P1+F2) <b>72,3 + 59</b>
Hasta 30 cm	647 €	654 €	662 €	668 €	676 €	682 €	690 €
Hasta 40 cm	667 €	674 €	682 €	688 €	696 €	702 €	710 €
Hasta 50 cm	684 €	691 €	699 €	705 €	713 €	719 €	727 €
Hasta 60 cm	705 €	712 €	720 €	726 €	734 €	740 €	748 €
Hasta 70 cm	722 €	729 €	737 €	743 €	751 €	757 €	765 €
Hasta 80 cm	742 €	749 €	757 €	763 €	771 €	777 €	785 €
Hasta 90 cm	761 €	768 €	776 €	782 €	790 €	796 €	804 €
Hasta 100 cm	778 €	785 €	793 €	799 €	807 €	813 €	821 €

**Importante:** para no paralizar su pedido, detalle **medida de hueco, medida de Puerta (P1)** indicando fijo NA613 de 60 cm. Si necesita el fijo NA613 a medida consultar en fábrica

#### Como calcular su **FIJO FRONTAL NA603 (F1) A MEDIDA**

A la **Medida de hueco** debe descontar la medida de la puerta, la medida del fijo y los imanes de cierre **2,0 cm**. Como resultado le da el fijo que necesita a Medida

**Ejemplo: Hueco 140** - Puerta (P1) 52,3 - (F2) 59 cm - 2,0 cm  
**(26,7 cm Fijo Medida)**

#### Valor de la Mampara

Puerta de 52,3 + Fijo de 59 +  
**Fijo hasta 30 cm PVP 662 €**

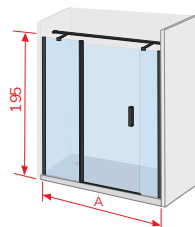
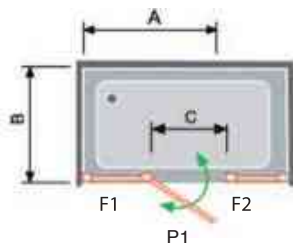

**Barras Opcionales de sujeción**

Barra nº 2  
Barra Horizontal  
entre paredes  
Pág. 341





Nardi

Disponible 16 Plata Brillo pág. 213

Ref. NA501 05

# NARDI abatible

## Frente de Ducha 2 Puertas Abatibles

REF. NA501 05 Valor mampara				Guía de consulta técnica				
				Desarrollo Ver dibujo técnico		Identificación del embalaje		Ref. Identificativa en albaranes y factura
Ref.	Ancho (A)	Apertura (C)	Transparente PVP	Puerta P1	Puerta P2	Puerta 1 (NA600)	Puerta 2 (NA600)	Ref.
NA501 05	72 - 75	61	484 €	32,3	32,3	40	40	NA601 (2) + 600 (2) + 606
NA501 05	77 - 80	66	490 €	32,3	37,3	40	45	NA601 (2) + 600 (2) + 606
NA501 05	82 - 85	71	496 €	37,3	37,3	45	45	NA601 (2) + 600 (2) + 606
NA501 05	87 - 90	76	504 €	37,3	42,3	45	50	NA601 (2) + 600 (2) + 606
NA501 05	92 - 95	81	512 €	42,3	42,3	50	50	NA601 (2) + 600 (2) + 606
NA501 05	97 - 100	86	519 €	42,3	47,3	50	55	NA601 (2) + 600 (2) + 606
NA501 05	102 - 105	91	526 €	47,3	47,3	55	55	NA601 (2) + 600 (2) + 606
NA501 05	107 - 110	96	534 €	47,3	52,3	55	60	NA601 (2) + 600 (2) + 606
NA501 05	112 - 115	101	542 €	52,3	52,3	60	60	NA601 (2) + 600 (2) + 606
NA501 05	117 - 120	106	548 €	52,3	57,3	60	65	NA601 (2) + 600 (2) + 606
NA501 05	122 - 125	111	554 €	57,3	57,3	65	65	NA601 (2) + 600 (2) + 606
NA501 05	127 - 130	116	562 €	57,3	62,3	65	70	NA601 (2) + 600 (2) + 606
NA501 05	132 - 135	121	570 €	62,3	62,3	70	70	NA601 (2) + 600 (2) + 606
NA501 05	137 - 140	126	576 €	62,3	67,3	70	75	NA601 (2) + 600 (2) + 606
NA501 05	142 - 145	131	582 €	67,3	67,3	75	75	NA601 (2) + 600 (2) + 606
NA501 05	147 - 150	136	590 €	67,3	72,3	75	80	NA601 (2) + 600 (2) + 606
NA501 05	152 - 155	141	598 €	72,3	72,3	80	80	NA601 (2) + 600 (2) + 606

Negro

Compensación 3 cm

**Ejemplo de pedido:** en medida de hueco 72 cm tiene que pedir según tabla de medida (**ancho A 72-75**)

**Observaciones:** con lateral fijo lleva la barra nº 1 de Nardi pág. 341

Complemento Opcional Nardi		
Ref.	Descripción	PVP
NA604 05	Perfil suplemento de 15 mm	26 €

**Suplemento** para medidas intermedias  
**Ejemplo:** medida de hueco 75,5 cm acoplar NA604 05 en **ancho (A) 72-75**

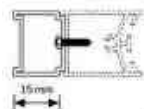

Ref. NA604

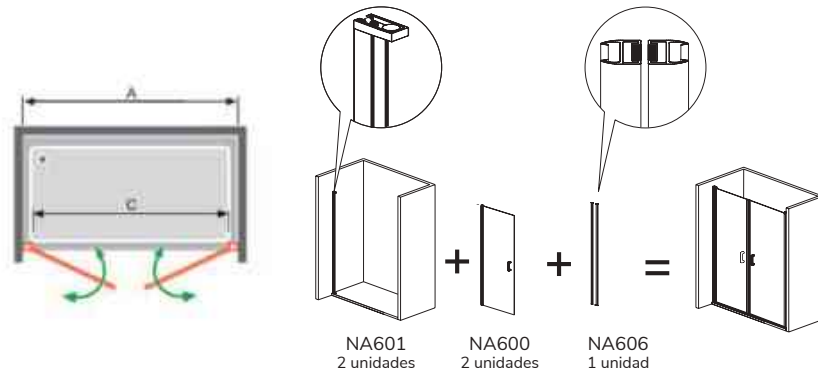

Detalle tirador

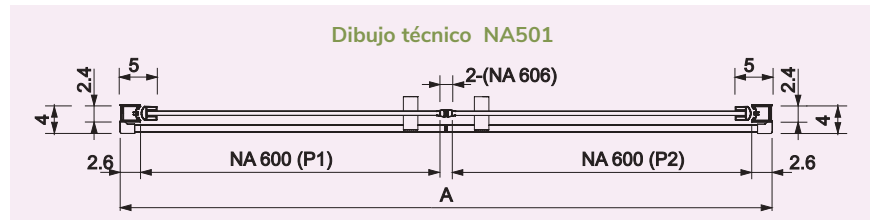

ENTREGA INMEDIATA

**A**

Negro Mate

ALTURA 195 CM

VIDRIO TEMPLADO

REVERSIBLE

SIN PERFILERÍA INFERIOR

EASY CLEAN



Nardi

Disponible 16 Plata Brillo pág. 215

Ref. NA507 05

Información: opciones Platos Enrasados	
<p><b>Opción 1</b></p>	<p><b>Instalación convencional</b></p> <p>Pedir la mampara según indicamos en la tabla de la tarifa Ancho (A) y Ancho (B)</p>
<p><b>Opción 2</b></p>	<p><b>Instalación con cristal en la unión del plato</b></p> <p>Pedir la mampara según indicamos en la tabla de la tarifa Ancho (A) y Ancho (B) Sumando a la medida de hueco los cm de cada lado <b>marcados en rojo</b> del Dibujo Técnico NA507</p>

**Importante:** al hacer su pedido debe tener en cuenta como va a instalar la mampara

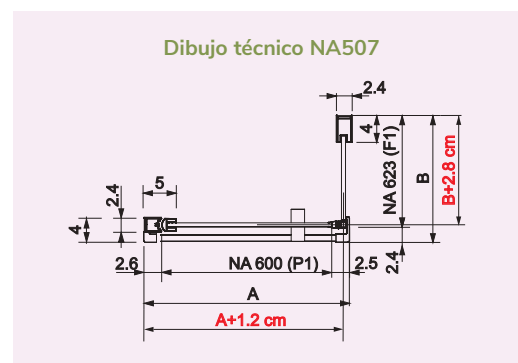

# NARDI abatible

## Frente de Ducha Puerta Abatible + Lateral Fijo

REF. NA507 05 Valor por lado				Guía de consulta técnica		
				Desarrollo Ver dibujo técnico	Identificación del embalaje	Ref. Identificativa en albaranes y factura
Ref.	Ancho (A)	Apertura (C)	Transparente PVP	Puerta P1	Puerta (NA600)	Ref.
Puerta abatible	52,5-54	46	252 €	47,3	55	NA601 + 600
Puerta abatible	57,5-59	51	260 €	52,3	60	NA601 + 600
Puerta abatible	62,5-64	56	266 €	57,3	65	NA601 + 600
Puerta abatible	67,5-69	61	274 €	62,3	70	NA601 + 600
Puerta abatible	72,5-74	66	280 €	67,3	75	NA601 + 600
Puerta abatible	77,5-79	71	288 €	72,3	80	NA601 + 600

Compensación 1,5 cm

REF. NA507 05 Valor por lado			Guía de consulta técnica	
			Desarrollo Ver dibujo técnico	Ref. Identificativa en albaranes y factura
Ref.	Ancho (B)	Transparente PVP	Fijo (F1)	Ref.
Lateral fijo	66,5-69	222 €	64	NA623
Lateral fijo	76,5-79	237 €	74	NA623
Lateral fijo	86,5-89	251 €	84	NA623

Compensación 2,5 cm

**Ejemplo de pedido:** en medida de hueco 63 x 67 cm tiene que pedir según tabla de medida (**ancho A 62,5-64**) x (**B 66,5-69**)

Lateral Fijo a Medida Valor por lado		
Ref.	Ancho (B)	Transparente PVP
Lateral fijo	Hasta 30	271 €
Lateral fijo	Hasta 40	289 €
Lateral fijo	Hasta 50	308 €
Lateral fijo	Hasta 60	327 €
Lateral fijo	Hasta 70	346 €
Lateral fijo	Hasta 80	364 €
Lateral fijo	Hasta 90	383 €
Lateral fijo	Hasta 100	402 €

**Importante:** para no paralizar su pedido detalle **medida de hueco**

Observaciones: ver pág. 138 para combinar con Lateral Fijo Ref. NA643

Complemento Opcional Nardi		
Ref.	Descripción	PVP
NA604 05	Perfil suplemento de 15 mm	26 €

Suplemento para medidas intermedias

**Ejemplo:** medida de hueco 65 cm acoplar NA604 05 en **ancho (A) 62,5-64**

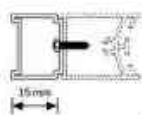

Ref. NA604



Detalle tirador

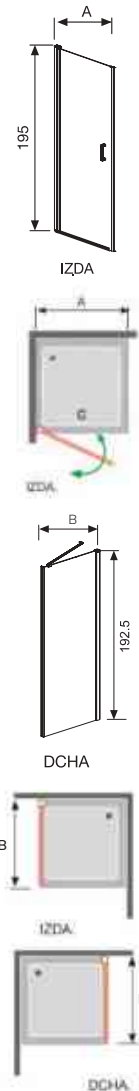

**Barras Opcionales de sujeción**

**Barra nº 1**  
Barra Horizontal entre pared y fijo  
Pág. 341

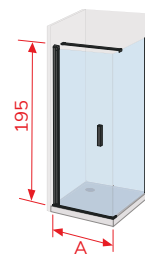



Disponible 16 Plata Brillo pág. 217

Ref. NA503 05



# NARDI abatible

## Frente de Ducha Fijo + Puerta Abatible + Perfil de Cierre

REF. NA503 05 Valor mampara				Guía de consulta técnica				
Ref.	Ancho (A)	Apertura (C)	Transparente PVP	Desarrollo Ver dibujo técnico		Identificación del embalaje		Ref. Identificativa en albaranes y factura
				Fijo F1	Puerta P1	Fijo 1 (NA603)	Puerta 1 (NA600)	
NA503 05	70 - 75	41	434 €	22,5	42,3	20	50	NA603 + 600 + 602
NA503 05	75 - 80	46	441 €	22,5	47,3	20	55	NA603 + 600 + 602
NA503 05	80 - 85	41	449 €	32,5	42,3	30	50	NA603 + 600 + 602
NA503 05	85 - 90	46	456 €	32,5	47,3	30	55	NA603 + 600 + 602
NA503 05	90 - 95	51	464 €	32,5	52,3	30	60	NA603 + 600 + 602
NA503 05	95 - 100	46	470 €	42,5	47,3	40	55	NA603 + 600 + 602
NA503 05	100-105	51	478 €	42,5	52,3	40	60	NA603 + 600 + 602
NA503 05	105-110	56	484 €	42,5	57,3	40	65	NA603 + 600 + 602
NA503 05	110-115	61	492 €	42,5	62,3	40	70	NA603 + 600 + 602
NA503 05	115-120	56	498 €	52,5	57,3	50	65	NA603 + 600 + 602
NA503 05	120-125	61	506 €	52,5	62,3	50	70	NA603 + 600 + 602
NA503 05	125-130	56	511 €	62,5	57,3	60	65	NA603 + 600 + 602
NA503 05	130-135	61	519 €	62,5	62,3	60	70	NA603 + 600 + 602
NA503 05	135-140	66	525 €	62,5	67,3	60	75	NA603 + 600 + 602

Negro

Compensación 5 cm

**Ejemplo de pedido:** en medida de hueco 109 cm tiene que pedir según tabla de medida (ancho A 105-110)

REF. NA503 05 Valor mampara		Elige Medida de Puerta Standard y el Fijo Frontal a Medida					
Fijo Frontal (F1) A MEDIDA Ref. NA603 05	PVP (P1) 42,3	PVP (P1) 47,3	PVP (P1) 52,3	PVP (P1) 57,3	PVP (P1) 62,3	PVP (P1) 67,3	PVP (P1) 72,3
Hasta 30 cm	535 €	542 €	550 €	556 €	564 €	570 €	578 €
Hasta 40 cm	555 €	562 €	570 €	576 €	584 €	590 €	598 €
Hasta 50 cm	572 €	579 €	587 €	593 €	601 €	607 €	615 €
Hasta 60 cm	593 €	600 €	608 €	614 €	622 €	628 €	636 €
Hasta 70 cm	610 €	617 €	625 €	631 €	639 €	645 €	653 €
Hasta 80 cm	630 €	637 €	645 €	651 €	659 €	665 €	673 €
Hasta 90 cm	649 €	656 €	664 €	670 €	678 €	684 €	692 €
Hasta 100 cm	666 €	673 €	681 €	687 €	695 €	701 €	709 €

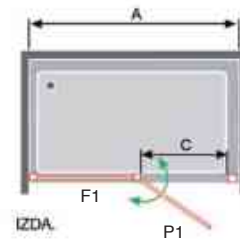

Barras Opcionales de sujeción

Barra nº 3  
Barra Horizontal entre paredes  
Pág. 341

**Importante:** para no paralizar su pedido, detalle medida de hueco y medida Puerta (P1)

Como calcular su **FIJO FRONTAL NA603 (F1) A MEDIDA**

A la **Medida de hueco** debe descontar medida de la puerta y perfil de cierre **5,2 cm**

Como resultado le da el fijo que necesita a Medida

**Ejemplo: Hueco 109 - Puerta P1 67,3 - 5,2 Perfil de cierre (36,5 cm Fijo Medida)**



Detalle tirador

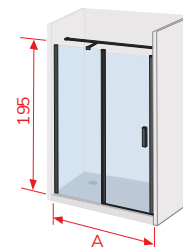

**Valoración de la Mampara (Puerta de 67,3 + Fijo hasta 40 cm) PVP 590 €**

**Observaciones: ver pág. 139 para combinar con Lateral Fijo Ref. NA633**

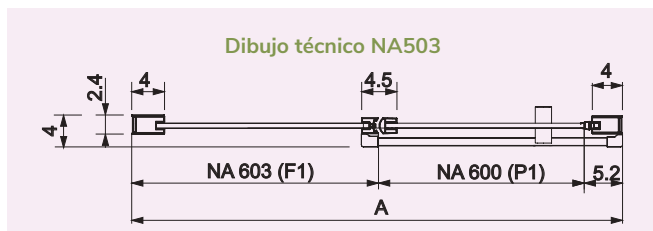
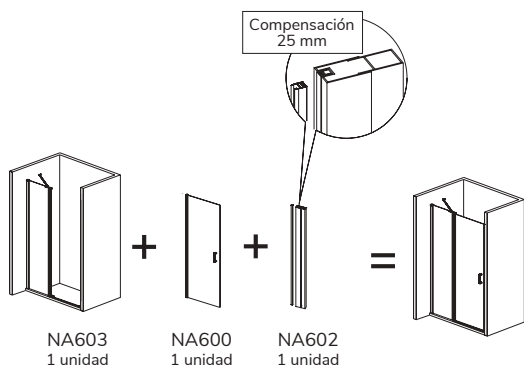



Disponibile 16 Plata Brillo pág. 219

Ref. NA502 05



ENTREGA  
INMEDIATA



**A**  
Negro  
Mate



ALTURA 195 CM



VIDRIO  
TEMPLADO



REVERSIBLE



SIN  
PERFILERÍA  
INFERIOR



EASY  
CLEAN

# NARDI abatible

## Frente de Ducha Fijo + Puerta Abatible

REF. NA502 05 Valor mampara				Guía de consulta técnica				
				Desarrollo Ver dibujo técnico		Identificación del embalaje		Ref. Identificativa en albaranes y factura
Ref.	Ancho (A)	Apertura (C)	Transparente PVP	Fijo F1	Puerta P1	Fijo 1 (NA613)	Puerta 1 (NA600)	Ref.
NA502 05	71 - 75	46	381 €	19	47,3	20	55	NA601 + 600 + 613
NA502 05	76 - 80	51	389 €	19	52,3	20	60	NA601 + 600 + 613
NA502 05	81 - 85	56	395 €	19	57,3	20	65	NA601 + 600 + 613
NA502 05	86 - 90	61	403 €	19	62,3	20	70	NA601 + 600 + 613
NA502 05	91 - 95	66	409 €	19	67,3	20	75	NA601 + 600 + 613
NA502 05	96 - 100	71	417 €	19	72,3	20	80	NA601 + 600 + 613
NA502 05	91 - 95	46	410 €	39	47,3	40	55	NA601 + 600 + 613
NA502 05	96 - 100	51	418 €	39	52,3	40	60	NA601 + 600 + 613
NA502 05	101 - 105	56	424 €	39	57,3	40	65	NA601 + 600 + 613
NA502 05	106 - 110	61	432 €	39	62,3	40	70	NA601 + 600 + 613
NA502 05	111 - 115	66	438 €	39	67,3	40	75	NA601 + 600 + 613
NA502 05	116 - 120	71	446 €	39	72,3	40	80	NA601 + 600 + 613
NA502 05	111 - 115	46	439 €	59	47,3	60	55	NA601 + 600 + 613
NA502 05	116 - 120	51	447 €	59	52,3	60	60	NA601 + 600 + 613
NA502 05	121 - 125	56	453 €	59	57,3	60	65	NA601 + 600 + 613
NA502 05	126 - 130	61	461 €	59	62,3	60	70	NA601 + 600 + 613
NA502 05	131 - 135	66	467 €	59	67,3	60	75	NA601 + 600 + 613
NA502 05	136 - 140	71	475 €	59	72,3	60	80	NA601 + 600 + 613

Negro

Compensación 4 cm

**Ejemplo de pedido:** en medida de hueco 74 cm tiene que pedir según tabla de medida (**ancho A 71-75**)

REF. NA502 05 Valor mampara		Elige Medida de Puerta Standard y el Fijo Frontal a Medida					
Fijo Frontal (F1) A MEDIDA Ref. NA613 05	PVP (P1) 42,3	PVP (P1) 47,3	PVP (P1) 52,3	PVP (P1) 57,3	PVP (P1) 62,3	PVP (P1) 67,3	PVP (P1) 72,3
Hasta 30 cm	533 €	540 €	548 €	554 €	562 €	568 €	576 €
Hasta 40 cm	553 €	560 €	568 €	574 €	582 €	588 €	596 €
Hasta 50 cm	570 €	577 €	585 €	591 €	599 €	605 €	613 €
Hasta 60 cm	591 €	598 €	606 €	612 €	620 €	626 €	634 €
Hasta 70 cm	608 €	615 €	623 €	629 €	637 €	643 €	651 €
Hasta 80 cm	628 €	635 €	643 €	649 €	657 €	663 €	671 €
Hasta 90 cm	647 €	654 €	662 €	668 €	676 €	682 €	690 €
Hasta 100 cm	664 €	671 €	679 €	685 €	693 €	699 €	707 €

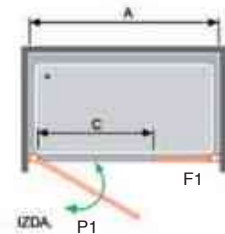

**Importante:** para no paralizar su pedido, detalle **medida de hueco** y **medida Puerta (P1)**

Como calcular su **FIJO FRONTAL NA613 (F1) A MEDIDA**

A la **Medida de hueco** debe descontar, medida de la puerta, el perfil de giro y los imanes de cierre **4,6 cm**. Como resultado le da el fijo que necesita a Medida

**Ejemplo: Hueco 109** - Puerta (P1) 67,3 - 4,6 perfil de giro + imanes de cierre (**37,1 cm Fijo Medida**)

**Valoración de la Mampara (Puerta de 67,3 + Fijo hasta 40 cm) PVP 588 €**

**Observaciones: ver pág.138 para combinar con Lateral Fijo Ref. NA643**

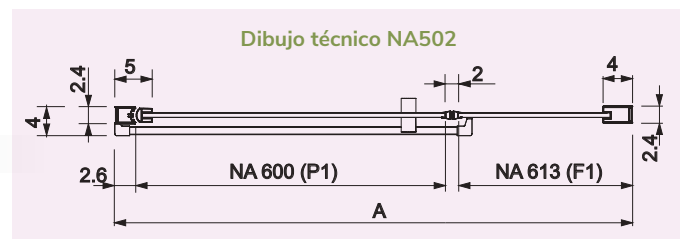

### Complemento Opcional Nardi

Ref.	Descripción	PVP
NA604 05	Perfil suplemento de 15 mm	26 €

Suplemento para medidas intermedias

**Ejemplo:** medida de hueco 75,5 cm acoplar NA604 05 en **ancho (A) 71-75**

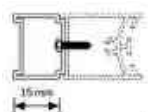

Ref. NA604

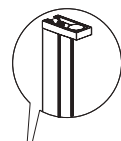

NA601 1 unidad + NA600 1 unidad + NA613 1 unidad

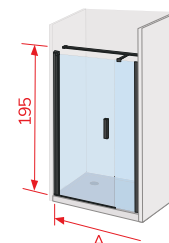

**Barras Opcionales de sujeción**

Barra n.º 3  
Barra Horizontal entre paredes  
Pág. 341



Nardi

Disponibile 16 Plata Brillo pág. 221

Ref. NA500 05

# NARDI abatible

## Frente de Ducha Puerta Abatible + Perfil de Cierre

REF. NA500 05 Valor mampara				Guía de consulta técnica		
				Desarrollo Ver dibujo técnico	Identificación del embalaje	Ref. Identificativa en albaranes y factura
Ref.	Ancho (A)	Apertura (C)	Transparente PVP	Puerta P1	Puerta 1 (NA600)	Ref.
NA500 05	55-59	46	327 €	47,3	55	NA601 + 600 + 602
NA500 05	60-64	51	335 €	52,3	60	NA601 + 600 + 602
NA500 05	65-69	56	341 €	57,3	65	NA601 + 600 + 602
NA500 05	70-74	61	349 €	62,3	70	NA601 + 600 + 602
NA500 05	75-79	66	355 €	67,3	75	NA601 + 600 + 602
NA500 05	80-84	71	363 €	72,3	80	NA601 + 600 + 602

Compensación 4 cm

**Ejemplo de pedido:** en medida de hueco 57cm tiene que pedir según tabla de medida (**ancho A 55-59**)

Complemento Opcional Nardi		
Ref.	Descripción	PVP
NA604 05	Perfil suplemento de 15 mm	26 €

Suplemento para medidas intermedias

**Ejemplo:** medida de hueco 59,5 cm acoplar NA604 05 en **ancho (A) 55-59**

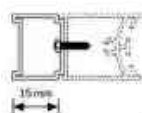

Ref. NA604

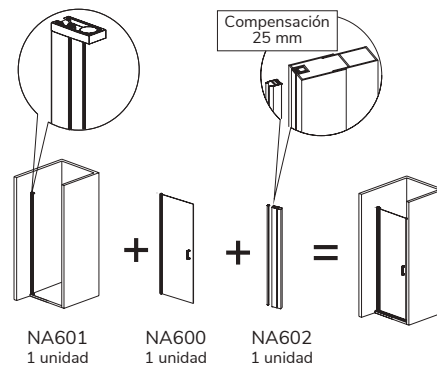

Detalle tirador

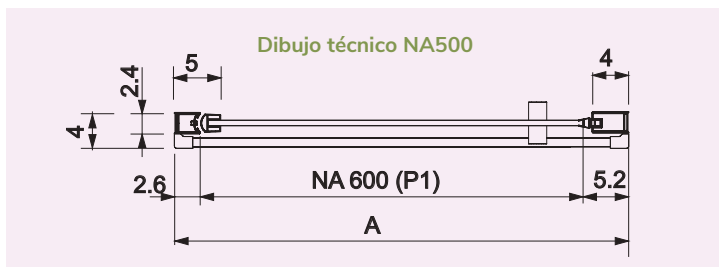
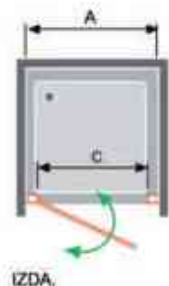



Disponible 16 Plata Brillo pág. 223

Ref. NA415 05

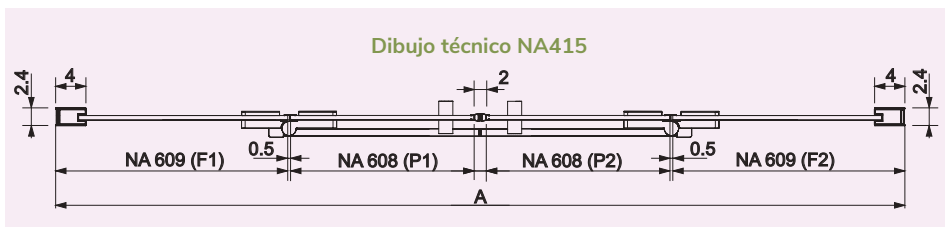
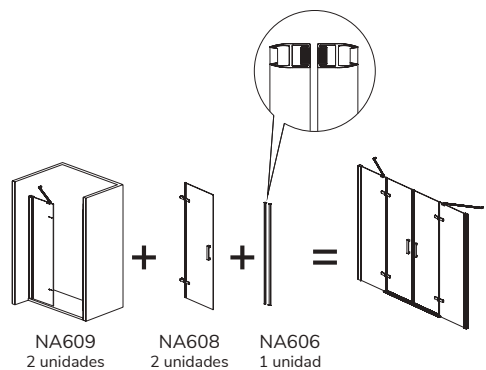

# NARDI abatible

## Frente de Ducha 2 Fijos + 2 Puertas Abatibles

REF. NA415 05 Valor mampara				Guía de consulta técnica								
				Desarrollo Ver dibujo técnico				Identificación del embalaje				Ref. Identificativa en albaranes y factura
Ref.	Ancho (A)	Apertura (C)	Transparente PVP	Fijo F1	Puerta 1 P1	Puerta 2 P2	Fijo F2	Fijo 1 (NA609)	Puerta 1 (NA608)	Puerta 2 (NA608)	Fijo 2 (NA609)	Ref.
NA415 05	101,5-106,5	56	764 €	21,5	27,8	27,8	21,5	20	35	35	20	NA609 (2) + 608 (2) + 606
NA415 05	106,5-111,5	61	771 €	21,5	32,8	27,8	21,5	20	40	35	20	NA609 (2) + 608 (2) + 606
NA415 05	111,5-116,5	66	778 €	21,5	32,8	32,8	21,5	20	40	40	20	NA609 (2) + 608 (2) + 606
NA415 05	116,5-121,5	71	785 €	21,5	37,8	32,8	21,5	20	45	40	20	NA609 (2) + 608 (2) + 606
NA415 05	121,5-126,5	76	792 €	21,5	37,8	37,8	21,5	20	45	45	20	NA609 (2) + 608 (2) + 606
NA415 05	126,5-131,5	81	800 €	21,5	42,8	37,8	21,5	20	50	45	20	NA609 (2) + 608 (2) + 606
NA415 05	131,5-136,5	86	808 €	21,5	42,8	42,8	21,5	20	50	50	20	NA609 (2) + 608 (2) + 606
NA415 05	136,5-141,5	71	817 €	31,5	37,8	32,8	31,5	30	45	40	30	NA609 (2) + 608 (2) + 606
NA415 05	141,5-146,5	76	824 €	31,5	37,8	37,8	31,5	30	45	45	30	NA609 (2) + 608 (2) + 606
NA415 05	146,5-151,5	81	832 €	31,5	42,8	37,8	31,5	30	50	45	30	NA609 (2) + 608 (2) + 606
NA415 05	151,5-156,5	86	840 €	31,5	42,8	42,8	31,5	30	50	50	30	NA609 (2) + 608 (2) + 606
NA415 05	156,5-161,5	91	846 €	31,5	47,8	42,8	31,5	30	55	50	30	NA609 (2) + 608 (2) + 606
NA415 05	161,5-166,5	96	852 €	31,5	47,8	47,8	31,5	30	55	55	30	NA609 (2) + 608 (2) + 606
NA415 05	166,5-171,5	101	860 €	31,5	52,8	47,8	31,5	30	60	55	30	NA609 (2) + 608 (2) + 606
NA415 05	171,5-176,5	106	868 €	31,5	52,8	52,8	31,5	30	60	60	30	NA609 (2) + 608 (2) + 606
NA415 05	176,5-181,5	111	873 €	31,5	57,8	52,8	31,5	30	65	60	30	NA609 (2) + 608 (2) + 606
NA415 05	181,5-186,5	86	882 €	31,5	42,8	42,8	61,5	30	50	50	60	NA609 (2) + 608 (2) + 606
NA415 05	186,5-191,5	91	888 €	31,5	47,8	42,8	61,5	30	55	50	60	NA609 (2) + 608 (2) + 606
NA415 05	191,5-196,5	96	894 €	31,5	47,8	47,8	61,5	30	55	55	60	NA609 (2) + 608 (2) + 606
NA415 05	196,5-201,5	101	902 €	31,5	52,8	47,8	61,5	30	60	55	60	NA609 (2) + 608 (2) + 606
NA415 05	201,5-206,5	106	910 €	31,5	52,8	52,8	61,5	30	60	60	60	NA609 (2) + 608 (2) + 606
NA415 05	206,5-211,5	111	915 €	31,5	52,8	57,8	61,5	30	60	65	60	NA609 (2) + 608 (2) + 606
NA415 05	211,5-216,5	116	920 €	31,5	57,8	57,8	61,5	30	65	65	60	NA609 (2) + 608 (2) + 606

Negro

Compensación 5 cm

**Ejemplo de pedido:** en medida de hueco 152 cm tiene que pedir según tabla de medida (ancho A 151,5 - 156,5)

REF. NA415 05 Valor mampara					
Elige Medida de las Puertas Standard y los Fijos Frontales a Medida o combínalos con Standard					
Fijo Frontal <b>A MEDIDA</b> 1 Unidad Ref. NA609 05		Fijo Frontal <b>STANDARD</b> 1 Unidad REF. NA609 05		Puertas abatibles <b>STANDARD</b> 2 Unidades Ref. NA608 05 + NA606 05	
Ancho (F1 o F2)	Transparente PVP	Ancho (F1 o F2)	Transparente PVP	Ancho P1 Y P2	Transparente PVP
Hasta 30 cm	256 €	21,5 cm	127 €	27,8 cm	510 €
Hasta 40 cm	274 €	31,5 cm	143 €	32,8 cm	524 €
Hasta 50 cm	294 €	61,5 cm	185 €	37,8 cm	538 €
Hasta 60 cm	312 €			42,8 cm	554 €
Hasta 70 cm	330 €			47,8 cm	566 €
Hasta 80 cm	349 €			52,8 cm	582 €
Hasta 90 cm	368 €			57,8 cm	592 €
Hasta 100 cm	387 €				

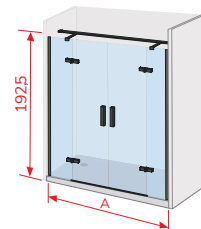
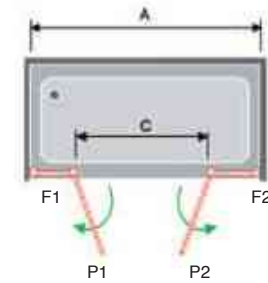

Barras Opcionales de sujeción

Barra nº 2  
Barra Horizontal entre paredes  
Pág. 341

**Importante:** para no paralizar su pedido, detalle **medida de hueco, medida Puertas (P1) y (P2)** y medida de los Fijos Frontales NA609 a medida o standard

Como calcular sus **FIJOS FRONTALES NA609 (F1 Y F2)**

A la **Medida de Hueco** debe descontar la medida de las puertas P1 y P2 y los imanes de cierre total **3,0 cm**

Como resultado le da la medida de los fijos Ref. NA609 (F1 y F2) que necesita, puede elegir las dos medidas iguales o diferente. Pudiendo combinar fijo a medida y estándar siempre que la medida lo permita.

**Ejemplo: Hueco 182** - Puertas P1 y P2 ( 57,8 x 2 ) - 3,0 ( **63,4 cm MEDIDA TOTAL PARA FIJOS NA609** )

**Valoración** de la Mampara combinando fijo a medida y standard

**NA609 (F1)** a medida de 41,9 cm ( **hasta 50 cm** ) 294 €

(F2) fijo estándar de 21,5 cm 127 €

Puertas (P1 y P2) 57,8 cm cada puerta. Importe de las 2 puertas 592 €

**PVP 1.013 € Valor de la mampara**

**Observaciones:** ver **pág.138** para combinar con Lateral Fijo Ref. NA643



Detalle tirador

# NARDI abatible

## Frente de Ducha Fijo + Puerta Abatible + Lateral Fijo

REF. NA408 05 Valor por lado				Guía de consulta técnica				
				Desarrollo Ver dibujo técnico		Identificación del embalaje		Ref. Identificativa en albaranes y factura
Ref. NA408 05	Ancho (A)	Apertura (C)	Transparente PVP	Fijo F1	Puerta P1	Fijo (NA609)	Puerta (NA608)	Ref.
Fijo + Puerta abatible	65,5 - 68	33	389 €	29,5	32,8	28	40	NA609 + 608
Fijo + Puerta abatible	67,5 - 70	43	393 €	21,5	42,8	20	50	NA609 + 608
Fijo + Puerta abatible	70,5 - 73	38	396 €	29,5	37,8	28	45	NA609 + 608
Fijo + Puerta abatible	72,5 - 75	38	401 €	31,5	37,8	30	45	NA609 + 608
Fijo + Puerta abatible	75,5 - 78	43	404 €	29,5	42,8	28	50	NA609 + 608
Fijo + Puerta abatible	77,5 - 80	43	409 €	31,5	42,8	30	50	NA609 + 608
Fijo + Puerta abatible	80,5 - 83	48	410 €	29,5	47,8	28	55	NA609 + 608
Fijo + Puerta abatible	82,5 - 85	58	412 €	21,5	57,8	20	65	NA609 + 608
Fijo + Puerta abatible	85,5 - 88	53	418 €	29,5	52,8	28	60	NA609 + 608
Fijo + Puerta abatible	87,5 - 90	53	423 €	31,5	52,8	30	60	NA609 + 608
Fijo + Puerta abatible	90,5 - 93	58	423 €	29,5	57,8	28	65	NA609 + 608
Fijo + Puerta abatible	92,5 - 95	58	428 €	31,5	57,8	30	65	NA609 + 608
Fijo + Puerta abatible	95,5 - 98	63	431 €	29,5	62,8	28	70	NA609 + 608
Fijo + Puerta abatible	97,5 - 100	63	436 €	31,5	62,8	30	70	NA609 + 608
Fijo + Puerta abatible	100,5 - 103	68	437 €	29,5	67,8	28	75	NA609 + 608
Fijo + Puerta abatible	102,5 - 105	68	442 €	31,5	67,8	30	75	NA609 + 608
Fijo + Puerta abatible	105,5 - 108	73	445 €	29,5	72,8	28	80	NA609 + 608
Fijo + Puerta abatible	107,5 - 110	73	450 €	31,5	72,8	30	80	NA609 + 608
Fijo + Puerta abatible	110,5 - 113	43	456 €	64,5	42,8	63	50	NA609 + 608
Fijo + Puerta abatible	112,5 - 115	48	457 €	61,5	47,8	60	55	NA609 + 608
Fijo + Puerta abatible	115,5 - 118	48	462 €	64,5	47,8	63	55	NA609 + 608
Fijo + Puerta abatible	117,5 - 120	53	465 €	61,5	52,8	60	60	NA609 + 608
Fijo + Puerta abatible	120,5 - 123	53	470 €	64,5	52,8	63	60	NA609 + 608
Fijo + Puerta abatible	122,5 - 125	58	470 €	61,5	57,8	60	65	NA609 + 608
Fijo + Puerta abatible	125,5 - 128	58	475 €	64,5	57,8	63	65	NA609 + 608
Fijo + Puerta abatible	127,5 - 130	63	478 €	61,5	62,8	60	70	NA609 + 608
Fijo + Puerta abatible	130,5 - 133	63	483 €	64,5	62,8	63	70	NA609 + 608
Fijo + Puerta abatible	132,5 - 135	68	484 €	61,5	67,8	60	75	NA609 + 608
Fijo + Puerta abatible	135,5 - 138	68	489 €	64,5	67,8	63	75	NA609 + 608
Fijo + Puerta abatible	137,5 - 140	73	492 €	61,5	72,8	60	80	NA609 + 608

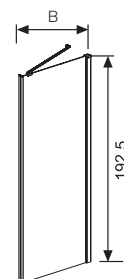
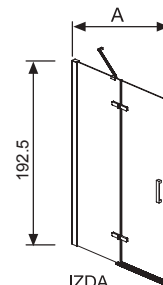

Compensación 2,5 cm **Importante:** para no paralizar su pedido indique a que lado del plato (**dcha. o izda.**) va anclado el lado fijo de la mampara

REF. NA408 05 Valor por lado			Guía de consulta técnica	
			Desarrollo Ver dibujo técnico	Ref. Identificativa en albaranes y factura
Ref. NA408 05	Ancho (B)	Transparente PVP	Fijo (F2)	Ref.
Lateral fijo	66,5-69	222 €	64	NA623
Lateral fijo	76,5-79	237 €	74	NA623
Lateral fijo	86,5-89	251 €	84	NA623

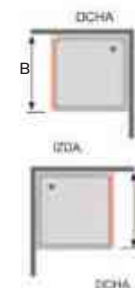

**Ejemplo de pedido:** en media de hueco 129 x 68 cm tiene que pedir según tabla de medida (**ancho A 127,5-130**) x (**B 66,5-69**)

Lateral Fijo a Medida Valor por Lado						
Ref. NA623 05	Ancho (B)	Transparente PVP	NA609 1 unidad	NA608 1 unidad	NA623 1 unidad	
Lateral fijo	hasta 60	327 €				
Lateral fijo	hasta 70	346 €				
Lateral fijo	hasta 80	364 €				
Lateral fijo	hasta 90	383 €				





Disponible 16 Plata Brillo pág. 224

Ref. NA408 05

Negro

**REF. NA408 05**  
Valor por lado

Elige medida de la Puerta Standard  
y el fijo Frontal a Medida

Fijo Frontal (F1) A MEDIDA Ref. NA609 05	PVP (P1) 32,8	PVP (P1) 37,8	PVP (P1) 42,8	PVP (P1) 47,8	PVP (P1) 52,8	PVP (P1) 57,8	PVP (P1) 62,8	PVP (P1) 67,8	PVP (P1) 72,8
Hasta 30 cm	507 €	514 €	522 €	528 €	536 €	541 €	549 €	555 €	563 €
Hasta 40 cm	525 €	532 €	540 €	546 €	554 €	559 €	567 €	573 €	581 €
Hasta 50 cm	545 €	552 €	560 €	566 €	574 €	579 €	587 €	593 €	601 €
Hasta 60 cm	563 €	570 €	578 €	584 €	592 €	597 €	605 €	611 €	619 €
Hasta 70 cm	581 €	588 €	596 €	602 €	610 €	615 €	623 €	629 €	637 €
Hasta 80 cm	600 €	607 €	615 €	621 €	629 €	634 €	642 €	648 €	656 €
Hasta 90 cm	619 €	626 €	634 €	640 €	648 €	653 €	661 €	667 €	675 €
Hasta 100 cm	638 €	645 €	653 €	659 €	667 €	672 €	680 €	686 €	694 €

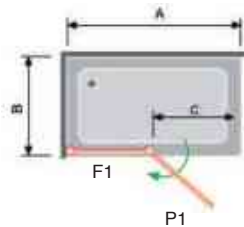

**Importante:** para no paralizar su pedido, detalle **medida de hueco** y **medida Puerta (P1)** indicando dcha o izda donde va anclado el fijo frontal NA609

Como calcular su **FIJO FRONTAL NA609 (F1) A MEDIDA**

A la **Medida de hueco** debe descontar la medida de la puerta y los imanes de cierre **2,5 cm**. Como resultado le da el fijo que necesita a Medida.

**Ejemplo: Hueco 109 - Puerta P1 62,8 - 2,5 cm (43,7 cm Fijo Medida)**

**Valor por lado** Puerta de 62,8 + **Fijo 43,7 cm (hasta 50 cm) PVP 587 €**  
Para valorar la mampara completa debe añadir el PVP del lateral fijo (F2)  
Ref. NA623 estándar o a medida

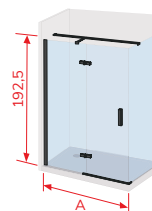

**Barras Opcionales de sujeción**

**Barra n° 4**  
Barra Horizontal entre pared y fijo  
Pág. 341

**Observaciones: ver pág. 138 para combinar con Lateral Fijo Ref. NA643**

**Información: opciones Platos Enrasados**

**Opción 1**

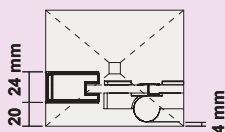

**Instalación convencional**

Pedir la mampara según indicamos en la tabla de la tarifa Ancho (A) y Ancho (B)

**Opción 2**

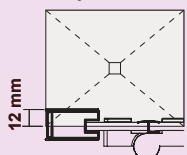

**Instalación con cristal en la unión del plato**

Pedir la mampara según indicamos en la tabla de la tarifa Ancho (A) y Ancho (B) Sumando a la medida de hueco los cm de cada lado **marcados en rojo** del Dibujo Técnico NA408

**Dibujo técnico NA408**

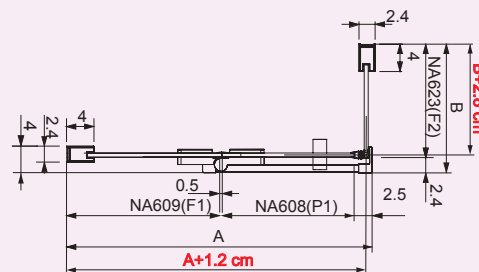

**Importante:** al hacer su pedido debe tener en cuenta como va a instalar la mampara



Disponibile 16 Plata Brillo pág. 227

Ref. NA403 05



# NARDI abatible

## Frente de Ducha Fijo + Puerta Abatible + Perfil de Cierre

REF. NA403 05 Valor mampara				Guía de consulta técnica				
				Desarrollo Ver dibujo técnico		Identificación del embalaje		Ref. Identificativa en albaranes y factura
Ref.	Ancho (A)	Apertura (C)	Transparente PVP	Fijo F1	Puerta P1	Fijo 1 (NA609)	Puerta 1 (NA608)	Ref.
NA403 05	7 0 - 7 5	43	468 €	21,5	42,8	20	50	NA609 + 608 + 602
NA403 05	7 5 - 8 0	48	474 €	21,5	47,8	20	55	NA609 + 608 + 602
NA403 05	8 0 - 8 5	53	482 €	21,5	52,8	20	60	NA609 + 608 + 602
NA403 05	8 5 - 9 0	48	490 €	31,5	47,8	30	55	NA609 + 608 + 602
NA403 05	9 0 - 9 5	53	498 €	31,5	52,8	30	60	NA609 + 608 + 602
NA403 05	9 5 -100	58	503 €	31,5	57,8	30	65	NA609 + 608 + 602
NA403 05	100-105	63	511 €	31,5	62,8	30	70	NA609 + 608 + 602
NA403 05	105-110	68	517 €	31,5	67,8	30	75	NA609 + 608 + 602
NA403 05	110-115	73	525 €	31,5	72,8	30	80	NA609 + 608 + 602
NA403 05	115-120	48	532 €	61,5	47,8	60	55	NA609 + 608 + 602
NA403 05	120-125	53	540 €	61,5	52,8	60	60	NA609 + 608 + 602
NA403 05	125-130	58	545 €	61,5	57,8	60	65	NA609 + 608 + 602
NA403 05	130-135	63	553 €	61,5	62,8	60	70	NA609 + 608 + 602
NA403 05	135-140	68	559 €	61,5	67,8	60	75	NA609 + 608 + 602
NA403 05	140-145	73	567 €	61,5	72,8	60	80	NA609 + 608 + 602

Negro

Compensación 5 cm

**Importante:** para no paralizar su pedido indique a que lado del plato (**dcha. o izda.**) va anclado el lado fijo de la mampara

**Ejemplo de pedido:** en medida de hueco 126 cm tiene que pedir según tabla de medida (**ancho A 125-130**)

REF. NA403 05 Valor mampara		Elige Medida de la Puerta Standard y el Fijo Frontal a Medida					
Fijo Frontal (F1) A MEDIDA Ref. NA609 05	PVP (P1) 42,8	PVP (P1) 47,8	PVP (P1) 52,8	PVP (P1) 57,8	PVP (P1) 62,8	PVP (P1) 67,8	PVP (P1) 72,8
Hasta 30 cm	597 €	603 €	611 €	616 €	624 €	630 €	638 €
Hasta 40 cm	615 €	621 €	629 €	634 €	642 €	648 €	656 €
Hasta 50 cm	635 €	641 €	649 €	654 €	662 €	668 €	676 €
Hasta 60 cm	653 €	659 €	667 €	672 €	680 €	686 €	694 €
Hasta 70 cm	671 €	677 €	685 €	690 €	698 €	704 €	712 €
Hasta 80 cm	690 €	696 €	704 €	709 €	717 €	723 €	731 €
Hasta 90 cm	709 €	715 €	723 €	728 €	736 €	742 €	750 €
Hasta 100 cm	728 €	734 €	742 €	747 €	755 €	761 €	769 €

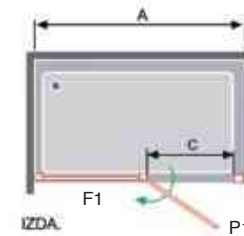

**Importante:** para no paralizar su pedido, detalle **medida de hueco** y **medida Puerta (P1)**, indicando a que lado dcha. o izda. va anclado el fijo frontal de la mampara Ref. NA609

Como calcular su **FIJO FRONTAL NA609 (F1) A MEDIDA**

A la **Medida de hueco** debe descontar la medida de la puerta y el perfil de cierre **5,2 cm.**

Como resultado le da el fijo que necesita a Medida

**Ejemplo: Hueco 109** -Puerta P1 62,8 - 5,2 perfil de cierre (**41,0 cm Fijo Medida**)

**Valoración de la Mampara (Puerta de 62,8 + Fijo hasta 50 cm) PVP 662 €**

**Observaciones: ver pág. 138 para combinar con Lateral Fijo Ref. NA643**

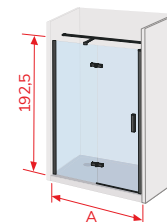

**Barras Opcionales de sujeción**

**Barra n° 3**  
Barra Horizontal entre paredes  
Pág. 341

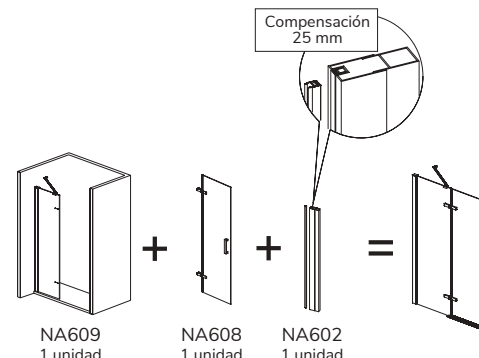
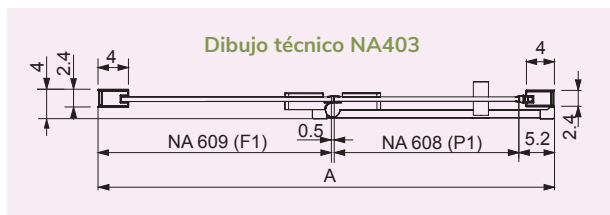



Disponible 16 Plata Brillo pág. 249

Ref. NA505 05

Información: opciones Platos Enrasados	
<p><b>Opción 1</b></p>	<p><b>Instalación convencional</b></p> <p>Pedir la mampara según indicamos en la tabla de la tarifa Ancho (A) valor por lado</p>
<p><b>Opción 2</b></p>	<p><b>Instalación con cristal en la unión del plato</b></p> <p>Pedir la mampara según indicamos en la tabla de la tarifa Ancho (A) valor por lado Sumando a la medida de hueco los cm de cada lado <b>marcados en rojo</b> del Dibujo Técnico NA505</p>

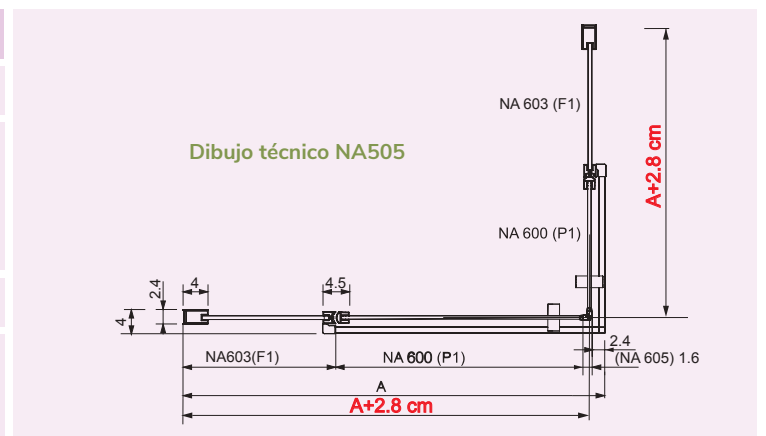

**Importante:** al hacer su pedido debe tener en cuenta como va a instalar la mampara



# NARDI abatible

## Angular de Ducha 2 Fijos + 2 Puertas Abatibles

REF. NA505 05 Valor por lado			Guía de consulta técnica				
			Desarrollo Ver dibujo técnico		Identificación del embalaje		Ref. Identificativa en albaranes y factura
Ref. NA505 05	Ancho (A)	Transparente PVP	Fijo F1	Puerta P1	Fijo (NA603)	Puerta (NA600)	Ref.
Fijo + Puerta Abatible	66,5 - 69,0	366 €	25,0	37,3	22,5	45	NA603 + 600 + 605
Fijo + Puerta Abatible	69,0 - 71,5	370 €	22,5	42,3	20,0	50	NA603 + 600 + 605
Fijo + Puerta Abatible	71,5 - 74,0	374 €	25,0	42,3	22,5	50	NA603 + 600 + 605
Fijo + Puerta Abatible	74,0 - 76,5	377 €	22,5	47,3	20,0	55	NA603 + 600 + 605
Fijo + Puerta Abatible	76,5 - 79,0	381 €	25,0	47,3	22,5	55	NA603 + 600 + 605
Fijo + Puerta Abatible	79,0 - 81,5	385 €	22,5	52,3	20,0	60	NA603 + 600 + 605
Fijo + Puerta Abatible	81,5 - 84,0	389 €	25,0	52,3	22,5	60	NA603 + 600 + 605
Fijo + Puerta Abatible	84,0 - 86,5	391 €	22,5	57,3	20,0	65	NA603 + 600 + 605
Fijo + Puerta Abatible	86,5 - 89,0	395 €	25,0	57,3	22,5	65	NA603 + 600 + 605
Fijo + Puerta Abatible	89,0 - 91,5	399 €	22,5	62,3	20,0	70	NA603 + 600 + 605
Fijo + Puerta Abatible	91,5 - 94,0	403 €	25,0	62,3	22,5	70	NA603 + 600 + 605
Fijo + Puerta Abatible	94,0 - 96,5	405 €	22,5	67,3	20,0	75	NA603 + 600 + 605
Fijo + Puerta Abatible	96,5 - 99,0	409 €	25,0	67,3	22,5	75	NA603 + 600 + 605
Fijo + Puerta Abatible	99,0 - 101,5	413 €	22,5	72,3	20,0	80	NA603 + 600 + 605
Fijo + Puerta Abatible	101,5 - 104,0	417 €	25,0	72,3	22,5	80	NA603 + 600 + 605
Fijo + Puerta Abatible	104,0 - 106,5	418 €	62,5	37,3	60,0	45	NA603 + 600 + 605
Fijo + Puerta Abatible	106,5 - 109,0	422 €	65,0	37,3	62,5	45	NA603 + 600 + 605
Fijo + Puerta Abatible	109,0 - 111,5	426 €	62,5	42,3	60,0	50	NA603 + 600 + 605
Fijo + Puerta Abatible	111,5 - 114,0	430 €	65,0	42,3	62,5	50	NA603 + 600 + 605
Fijo + Puerta Abatible	114,0 - 116,5	433 €	62,5	47,3	60,0	55	NA603 + 600 + 605
Fijo + Puerta Abatible	116,5 - 119,0	437 €	65,0	47,3	62,5	55	NA603 + 600 + 605
Fijo + Puerta Abatible	119,0 - 121,5	441 €	62,5	52,3	60,0	60	NA603 + 600 + 605
Fijo + Puerta Abatible	121,5 - 124,0	445 €	65,0	52,3	62,5	60	NA603 + 600 + 605
Fijo + Puerta Abatible	124,0 - 126,5	447 €	62,5	57,3	60,0	65	NA603 + 600 + 605
Fijo + Puerta Abatible	126,5 - 129,0	451 €	65,0	57,3	62,5	65	NA603 + 600 + 605
Fijo + Puerta Abatible	129,0 - 131,5	455 €	62,5	62,3	60,0	70	NA603 + 600 + 605
Fijo + Puerta Abatible	131,5 - 134,0	459 €	65,0	62,3	62,5	70	NA603 + 600 + 605
Fijo + Puerta Abatible	134,0 - 136,5	461 €	62,5	67,3	60,0	75	NA603 + 600 + 605
Fijo + Puerta Abatible	136,5 - 139,0	465 €	65,0	67,3	62,5	75	NA603 + 600 + 605

Negro

Compensación 2,5 cm

**Ejemplo de pedido:** en medida de hueco 116 x 76 cm tiene que pedir según tabla de medida (ancho A 114-116,5) x (A 74-76,5)

REF. NA505 05 Valor por lado	Elige Medida de la Puerta Standard y el Fijo Frontal a Medida							
	Fijo Frontal (F1) A MEDIDA Ref. NA603 05	PVP (P1) 37,3	PVP (P1) 42,3	PVP (P1) 47,3	PVP (P1) 52,3	PVP (P1) 57,3	PVP (P1) 62,3	PVP (P1) 67,3
Hasta 30 cm	463 €	471 €	478 €	486 €	492 €	500 €	506 €	514 €
Hasta 40 cm	483 €	491 €	498 €	506 €	512 €	520 €	526 €	534 €
Hasta 50 cm	500 €	508 €	515 €	523 €	529 €	537 €	543 €	551 €
Hasta 60 cm	521 €	529 €	536 €	544 €	550 €	558 €	564 €	572 €
Hasta 70 cm	538 €	546 €	553 €	561 €	567 €	575 €	581 €	589 €
Hasta 80 cm	558 €	566 €	573 €	581 €	587 €	595 €	601 €	609 €
Hasta 90 cm	577 €	585 €	592 €	600 €	606 €	614 €	620 €	628 €
Hasta 100 cm	594 €	602 €	609 €	617 €	623 €	631 €	637 €	645 €

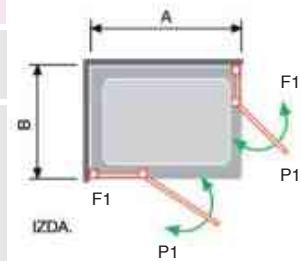

**Importante:** para no paralizar su pedido, detalle **medida de hueco y medida Puerta (P1)**

Como calcular su **FIJO FRONTAL NA603 (F1) A MEDIDA**

A la **Medida de hueco** debe descontar la medida de la puerta, el imán de cierre y el perfil de retención **4,0 cm**

Como resultado le da el fijo que necesita a Medida

**Ejemplo: Hueco 110 - Puerta P1 62,3 - 4,0 (43,7 cm Fijo Medida)**

**Valor por lado** Puerta de 62,3 + **Fijo hasta 50 cm PVP 537 €**

Para valorar la mampara completa debe añadir el PVP del otro lado de la mampara angular

**Observaciones:** ver pág. 139 para combinar con Lateral Fijo Ref. NA633

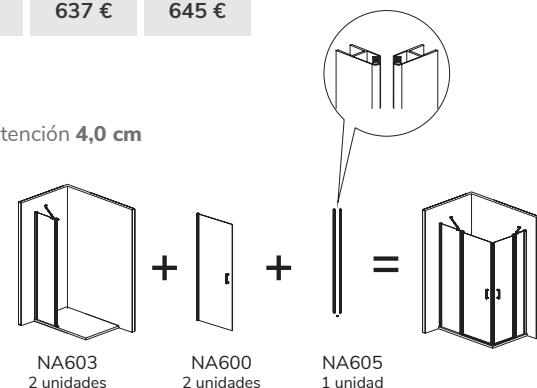



Nardi

Disponibile 16 Plata Brillo pág. 251

Ref. NA506 05

# NARDI abatible

## Angular de Ducha 2 Puertas Abatibles

REF. NA506 05 Valor por lado			Guía de consulta técnica		
			Desarrollo Ver dibujo técnico	Identificación del embalaje	Ref. Identificativa en albaranes y factura
Ref. NA506 05	Ancho (A)	Transparente PVP	Puerta P1	Puerta 1 (NA600)	Ref.
Puerta abatible	54-55,5	263 €	47,3	55	NA601 + 600 + 605
Puerta abatible	59-60,5	271 €	52,3	60	NA601 + 600 + 605
Puerta abatible	64-65,5	277 €	57,3	65	NA601 + 600 + 605
Puerta abatible	67-68,5	281 €	60,3	68	NA601 + 600 + 605
Puerta abatible	69-70,5	285 €	62,3	70	NA601 + 600 + 605
Puerta abatible	72-73,5	288 €	65,3	73	NA601 + 600 + 605
Puerta abatible	74-75,5	291 €	67,3	75	NA601 + 600 + 605
Puerta abatible	77-78,5	295 €	70,3	78	NA601 + 600 + 605
Puerta abatible	79-80,5	299 €	72,3	80	NA601 + 600 + 605

Negro

Compensación 1,5 cm

**Ejemplo de pedido:** en medida de hueco 55 x 55 cm tiene que pedir según tabla de medida (ancho A 54-55,5) x (A 54-55,5)

Complemento Opcional Nardi		
Ref.	Descripción	PVP
NA604 05	Perfil suplemento de 15 mm	26 €

Suplemento para medidas intermedias  
Ejemplo: medida de hueco 76 x 76 cm acoplar NA604 05 en ancho (A) 74-75,5 x 74-75,5

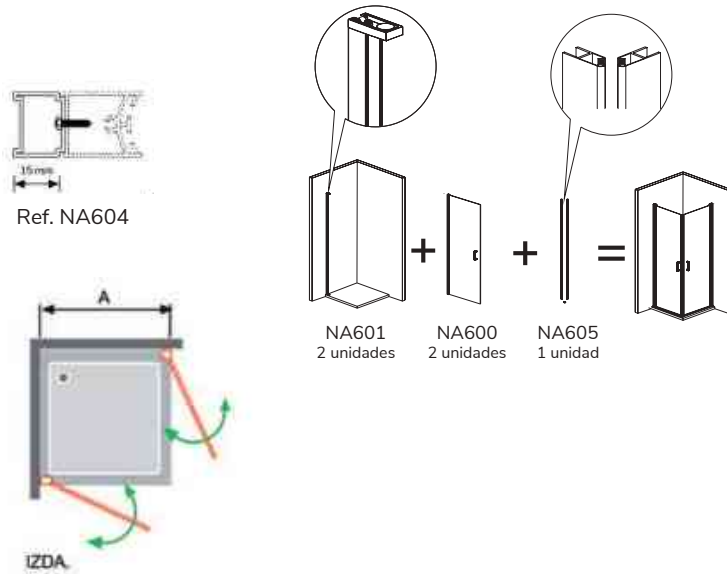

Información: opciones Platos Enrasados	
<b>Opción 1</b> 	<b>Instalación convencional</b> Pedir la mampara según indicamos en la tabla de la tarifa Ancho (A) valor por lado
<b>Opción 2</b> 	<b>Instalación con cristal en la unión del plato</b> Pedir la mampara según indicamos en la tabla de la tarifa Ancho (A) valor por lado Sumando a la medida de hueco los cm de cada lado <b>marcados en rojo</b> del Dibujo Técnico NA506

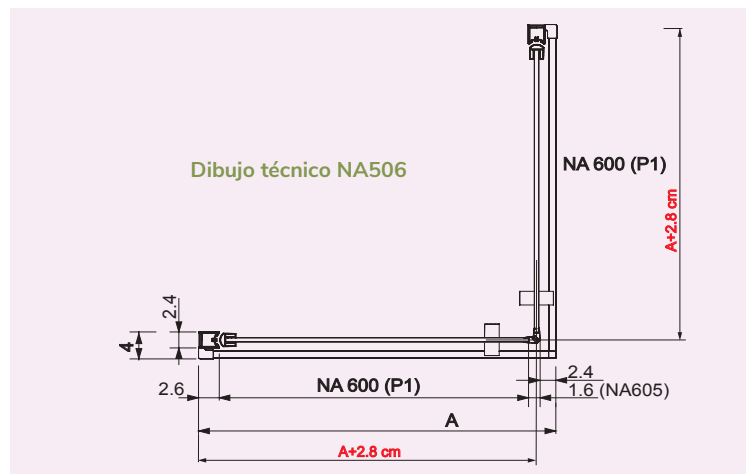

**Importante:** al hacer su pedido debe tener en cuenta como va a instalar la mampara





Disponibile 16 Plata Brillo pág. 253

Ref. NA306 05

# NARDI plegable

## Angular de Ducha Plegable

REF. NA306 05 Valor por lado			Guía de consulta técnica				
			Desarrollo Ver dibujo técnico		Identificación del embalaje		Ref. Identificativa en albaranes y factura
Ref. NA306 05	Ancho (A)	Transparente PVP	Puerta P1	Puerta 2 P2	Puerta 1 (NA607)	Puerta 2 (NA608)	Ref.
Puerta Plegable	64-65,5	442 €	33,8	22,8	35	30	NA601 + 607 + 608 + 605
Puerta Plegable	67-68,5	447 €	36,8	22,8	38	30	NA601 + 607 + 608 + 605
Puerta Plegable	69-70,5	449 €	33,8	27,8	35	35	NA601 + 607 + 608 + 605
Puerta Plegable	72-73,5	454 €	36,8	27,8	38	35	NA601 + 607 + 608 + 605
Puerta Plegable	74-75,5	457 €	38,8	27,8	40	35	NA601 + 607 + 608 + 605
Puerta Plegable	77-78,5	461 €	36,8	32,8	38	40	NA601 + 607 + 608 + 605
Puerta Plegable	79-80,5	464 €	38,8	32,8	40	40	NA601 + 607 + 608 + 605
Puerta Plegable	82-83,5	469 €	46,8	27,8	48	35	NA601 + 607 + 608 + 605
Puerta Plegable	84-85,5	471 €	43,8	32,8	45	40	NA601 + 607 + 608 + 605
Puerta Plegable	87-88,5	476 €	46,8	32,8	48	40	NA601 + 607 + 608 + 605
Puerta Plegable	89-90,5	478 €	43,8	37,8	45	45	NA601 + 607 + 608 + 605
Puerta Plegable	92-93,5	483 €	46,8	37,8	48	45	NA601 + 607 + 608 + 605
Puerta Plegable	94-95,5	487 €	48,8	37,8	50	45	NA601 + 607 + 608 + 605

Compensación 1,5 cm

**Ejemplo de pedido:** en medida de hueco 85 x 85 cm tiene que pedir según tabla de medida (ancho A 84-85,5) x (A 84-85,5)

### Complemento Opcional Nardi

Ref.	Descripción	PVP
NA604 05	Perfil suplemento de 15 mm	26 €

**Suplemento** para medidas intermedias

**Ejemplo:** medida de hueco 86 X 86 cm acoplar NA604 05 en ancho (A) 84-85,5 X 84-85,5

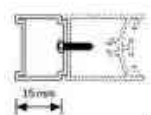

Ref. NA604

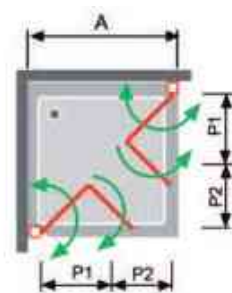

IZDA.

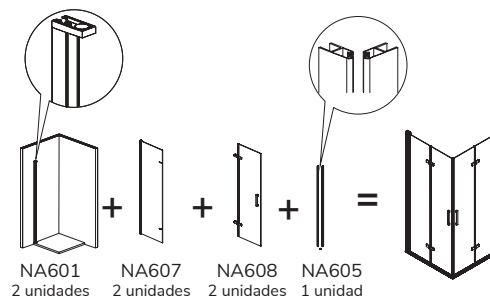

Negro

### Información: opciones Platos Enrasados

#### Opción 1

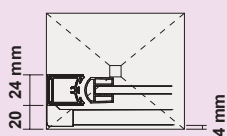

#### Instalación convencional

Pedir la mampara según indicamos en la tabla de la tarifa Ancho (A) valor por lado

#### Opción 2

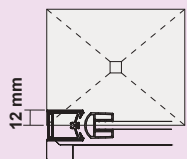

#### Instalación con cristal en la unión del plato

Pedir la mampara según indicamos en la tabla de la tarifa Ancho (A) valor por lado Sumando a la medida de hueco los cm de cada lado **marcados en rojo** del Dibujo Técnico NA306

### Dibujo técnico NA306

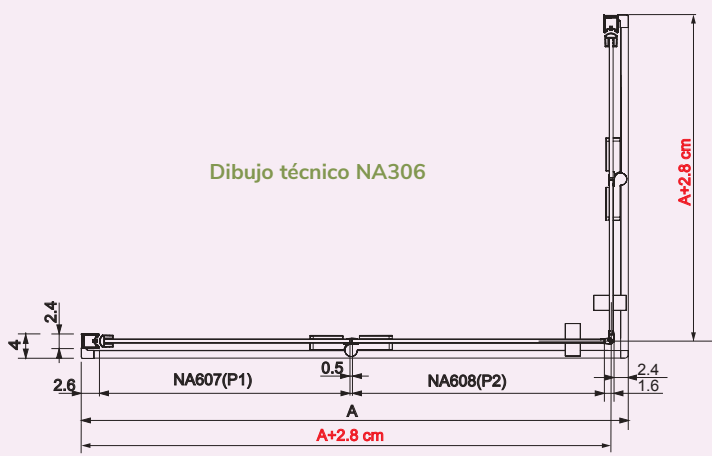

**Importante:** al hacer su pedido debe tener en cuenta como va a instalar la mampara





Disponible 16 Plata Brillo pág. 255

Ref. NA405 05

Información: opciones Platos Enrasados	
<p><b>Opción 1</b></p>	<p><b>Instalación convencional</b></p> <p>Pedir la mampara según indicamos en la tabla de la tarifa Ancho (A) valor por lado</p>
<p><b>Opción 2</b></p>	<p><b>Instalación con cristal en la unión del plato</b></p> <p>Pedir la mampara según indicamos en la tabla de la tarifa Ancho (A) valor por lado Sumando a la medida de hueco los cm de cada lado <b>marcados en rojo</b> del Dibujo Técnico NA405</p>

**Dibujo técnico NA405**

**Importante:** al hacer su pedido debe tener en cuenta como va a instalar la mampara

# NARDI abatible

## Angular De Ducha 2 Fijos + 2 Puertas Abatibles

REF. NA405 05 Valor por lado			Guía de consulta técnica				
			Desarrollo Ver dibujo técnico		Identificación del embalaje		Ref. Identificativa en albaranes y factura
Ref. NA405 05	Ancho (A)	Transparente PVP	Fijo F1	Puerta 1 P1	Fijo 1 (NA609)	Puerta 1 (NA608)	Ref.
Fijo + Puerta Abatible	64-66,5	396 €	21,5	37,8	20	45	NA609 + 608 + 605
Fijo + Puerta Abatible	67-69,5	400 €	29,5	32,8	28	40	NA609 + 608 + 605
Fijo + Puerta Abatible	69-71,5	404 €	21,5	42,8	20	50	NA609 + 608 + 605
Fijo + Puerta Abatible	72-74,5	407 €	29,5	37,8	28	45	NA609 + 608 + 605
Fijo + Puerta Abatible	74-76,5	412 €	31,5	37,8	30	45	NA609 + 608 + 605
Fijo + Puerta Abatible	77-79,5	415 €	29,5	42,8	28	50	NA609 + 608 + 605
Fijo + Puerta Abatible	79-81,5	420 €	31,5	42,8	30	50	NA609 + 608 + 605
Fijo + Puerta Abatible	82-84,5	421 €	29,5	47,8	28	55	NA609 + 608 + 605
Fijo + Puerta Abatible	84-86,5	423 €	21,5	57,8	20	65	NA609 + 608 + 605
Fijo + Puerta Abatible	87-89,5	429 €	29,5	52,8	28	60	NA609 + 608 + 605
Fijo + Puerta Abatible	89-91,5	431 €	21,5	62,8	20	70	NA609 + 608 + 605
Fijo + Puerta Abatible	92-94,5	434 €	29,5	57,8	28	65	NA609 + 608 + 605
Fijo + Puerta Abatible	94-96,5	439 €	31,5	57,8	30	65	NA609 + 608 + 605
Fijo + Puerta Abatible	97-99,5	442 €	29,5	62,8	28	70	NA609 + 608 + 605
Fijo + Puerta Abatible	99-101,5	447 €	31,5	62,8	30	70	NA609 + 608 + 605

Negro

Compensación 2,5 cm

**Ejemplo de pedido:** en medida de hueco 89 x 89 cm tiene que pedir según tabla de medida (ancho A 87-89,5) x (A 87-89,5)

REF. NA405 05 Valor por lado		Elige Medida de La Puerta Standard y el Fijo Frontal a Medida					
Fijo Frontal (F1) A MEDIDA Ref. NA609 05	PVP (P1) 32,8	PVP (P1) 37,8	PVP (P1) 42,8	PVP (P1) 47,8	PVP (P1) 52,8	PVP (P1) 57,8	PVP (P1) 62,8
Hasta 30 cm	518 €	525 €	533 €	539 €	547 €	552 €	560 €
Hasta 40 cm	536 €	543 €	551 €	557 €	565 €	570 €	578 €
Hasta 50 cm	556 €	563 €	571 €	577 €	585 €	590 €	598 €
Hasta 60 cm	574 €	581 €	589 €	595 €	603 €	608 €	616 €
Hasta 70 cm	592 €	599 €	607 €	613 €	621 €	626 €	634 €
Hasta 80 cm	611 €	618 €	626 €	632 €	640 €	645 €	653 €
Hasta 90 cm	630 €	637 €	645 €	651 €	659 €	664 €	672 €
Hasta 100 cm	649 €	656 €	664 €	670 €	678 €	683 €	691 €

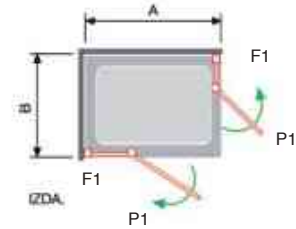

Detalle tirador

**Importante:** para no paralizar su pedido, detalle **medida de hueco** y **medida Puerta (P1)**

Como calcular su **FIJO FRONTAL NA609 (F1) A MEDIDA**

A la **Medida de hueco** debe descontar la medida de la puerta, el imán de cierre y el perfil de retención **4,0 cm**  
Como resultado le da el fijo que necesita a Medida

**Ejemplo:** Hueco 98 -Puerta P1 62,8 - Perfil de cierre y perfil de retención 4,0 (**31,2 cm Fijo Medida**)

**Valor por lado** Puerta de 62,8 + **Fijo hasta 40 cm PVP 578 €**

Para valorar la mampara completa debe añadir el PVP del otro lado de la mampara angular

**Observaciones:** ver pág. 138 para combinar con Lateral Fijo Ref. NA643

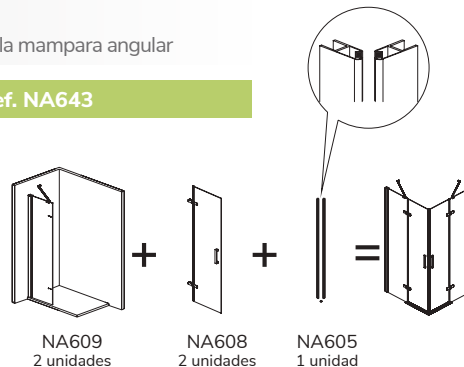



Disponible 16 Plata Brillo pág. 256

Ref. NA325 05

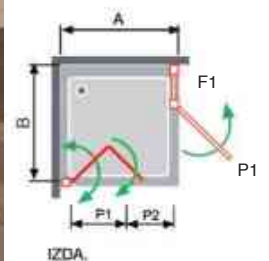

**REF. NA325 05**  
Valor por lado

Elige Medida de la Puerta Abatible Standard  
y el Fijo Frontal a Medida

Fijo Frontal (F1) A MEDIDA Ref. NA609 05	PVP (P1) 32,8	PVP (P1) 37,8	PVP (P1) 42,8	PVP (P1) 47,8	PVP (P1) 52,8	PVP (P1) 57,8	PVP (P1) 62,8
Hasta 30 cm	518 €	525 €	533 €	539 €	547 €	552 €	560 €
Hasta 40 cm	536 €	543 €	551 €	557 €	565 €	570 €	578 €
Hasta 50 cm	556 €	563 €	571 €	577 €	585 €	590 €	598 €
Hasta 60 cm	574 €	581 €	589 €	595 €	603 €	608 €	616 €
Hasta 70 cm	592 €	599 €	607 €	613 €	621 €	626 €	634 €
Hasta 80 cm	611 €	618 €	626 €	632 €	640 €	645 €	653 €
Hasta 90 cm	630 €	637 €	645 €	651 €	659 €	664 €	672 €
Hasta 100 cm	649 €	656 €	664 €	670 €	678 €	683 €	691 €

**Importante:** para no paralizar su pedido, detalle **medida de hueco** y **medida Puerta (P1)** indicando dcha o izda donde va anclado el lado fijo NA609

Como calcular su **FIJO FRONTAL NA609 (F1) A MEDIDA**

A la **Medida de hueco** debe descontar la medida de la puerta, el imán de cierre y el perfil de retención **4,0 cm**. Como resultado le da el fijo que necesita a Medida

**Ejemplo:** Hueco 90 - Puerta P1 52,8 - 4,0 cm (**33,2 cm Fijo Medida**)

**Valor por lado** Puerta de 52,8 + **Fijo Frontal hasta 40 cm PVP 565 €**

Para valorar la mampara angular completa debe añadir el PVP de la Puerta Plegable

**Información: opciones Platos Enrasados**

Opción 1	Instalación convencional
	<p>Pedir la mampara según indicamos en la tabla de la tarifa Ancho (A) y Ancho (B)</p>
Opción 2	Instalación con cristal en la unión del plato
	<p>Pedir la mampara según indicamos en la tabla de la tarifa Ancho (A) y Ancho (B) Sumando a la medida de hueco los cm de cada lado <b>marcados en rojo</b> del Dibujo Técnico NA325</p>

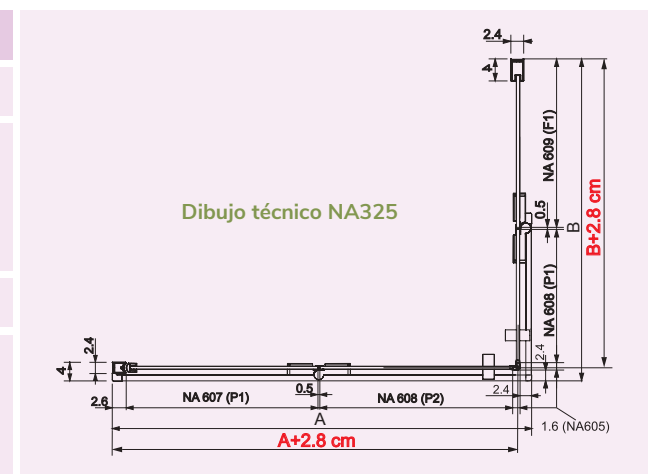

**Importante:** al hacer su pedido debe tener en cuenta como va a instalar la mampara

# NARDI plegable + abatible

## Angular de Ducha Plegable + Abatible + Fijo (Lado Puerta Plegable)

REF. NA325 05 Valor por lado			Guía de consulta técnica				
			Desarrollo Ver dibujo técnico		Identificación del embalaje		Ref. Identificativa en albaranes y factura
Ref. NA325 05	Ancho (A)	Transparente PVP	Puerta P1	Puerta 2 P2	Puerta 1 (NA607)	Puerta 2 (NA608)	Ref.
Puerta Plegable	64-65,5	442 €	33,8	22,8	35	30	NA601 + 607 + 608 + 605
Puerta Plegable	67-68,5	447 €	36,8	22,8	38	30	NA601 + 607 + 608 + 605
Puerta Plegable	69-70,5	449 €	33,8	27,8	35	35	NA601 + 607 + 608 + 605
Puerta Plegable	72-73,5	454 €	36,8	27,8	38	35	NA601 + 607 + 608 + 605
Puerta Plegable	74-75,5	457 €	38,8	27,8	40	35	NA601 + 607 + 608 + 605
Puerta Plegable	77-78,5	461 €	36,8	32,8	38	40	NA601 + 607 + 608 + 605
Puerta Plegable	79-80,5	464 €	38,8	32,8	40	40	NA601 + 607 + 608 + 605
Puerta Plegable	82-83,5	469 €	46,8	27,8	48	35	NA601 + 607 + 608 + 605
Puerta Plegable	84-85,5	471 €	43,8	32,8	45	40	NA601 + 607 + 608 + 605
Puerta Plegable	87-88,5	476 €	46,8	32,8	48	40	NA601 + 607 + 608 + 605
Puerta Plegable	89-90,5	478 €	43,8	37,8	45	45	NA601 + 607 + 608 + 605
Puerta Plegable	92-93,5	483 €	46,8	37,8	48	45	NA601 + 607 + 608 + 605
Puerta Plegable	94-95,5	487 €	48,8	37,8	50	45	NA601 + 607 + 608 + 605

Compensación 1,5 cm

## Angular de Ducha Plegable + Abatible + Fijo (Lado Fijo + Puerta Abatible)

REF. NA325 05 Valor por lado			Guía de consulta técnica				
			Desarrollo Ver dibujo técnico		Identificación del embalaje		Ref. Identificativa en albaranes y factura
Ref. NA325 05	Ancho (B)	Transparente PVP	Fijo F1	Puerta 1 P1	Fijo 1 (NA609)	Puerta 1 (NA608)	Ref.
Fijo + Puerta Abatible	64-66,5	396 €	21,5	37,8	20	45	NA609 + 608 + 605
Fijo + Puerta Abatible	67-69,5	400 €	29,5	32,8	28	40	NA609 + 608 + 605
Fijo + Puerta Abatible	69-71,5	404 €	21,5	42,8	20	50	NA609 + 608 + 605
Fijo + Puerta Abatible	72-74,5	407 €	29,5	37,8	28	45	NA609 + 608 + 605
Fijo + Puerta Abatible	74-76,5	412 €	31,5	37,8	30	45	NA609 + 608 + 605
Fijo + Puerta Abatible	77-79,5	415 €	29,5	42,8	28	50	NA609 + 608 + 605
Fijo + Puerta Abatible	79-81,5	420 €	31,5	42,8	30	50	NA609 + 608 + 605
Fijo + Puerta Abatible	82-84,5	421 €	29,5	47,8	28	55	NA609 + 608 + 605
Fijo + Puerta Abatible	84-86,5	423 €	21,5	57,8	20	65	NA609 + 608 + 605
Fijo + Puerta Abatible	87-89,5	429 €	29,5	52,8	28	60	NA609 + 608 + 605
Fijo + Puerta Abatible	89-91,5	431 €	21,5	62,8	20	70	NA609 + 608 + 605
Fijo + Puerta Abatible	92-94,5	434 €	29,5	57,8	28	65	NA609 + 608 + 605
Fijo + Puerta Abatible	94-96,5	439 €	31,5	57,8	30	65	NA609 + 608 + 605
Fijo + Puerta Abatible	97-99,5	442 €	29,5	62,8	28	70	NA609 + 608 + 605
Fijo + Puerta Abatible	99-101,5	447 €	31,5	62,8	30	70	NA609 + 608 + 605

Compensación 2,5 cm

**Ejemplo de pedido:** en medida de hueco 90x90 cm tiene que pedir según tabla de medida (**ancho A 89-90,5**) x (**A 89-91,5**)

### Complemento Opcional Nardi

Ref.	Descripción	PVP
NA604 05	Perfil suplemento de 15 mm	26 €

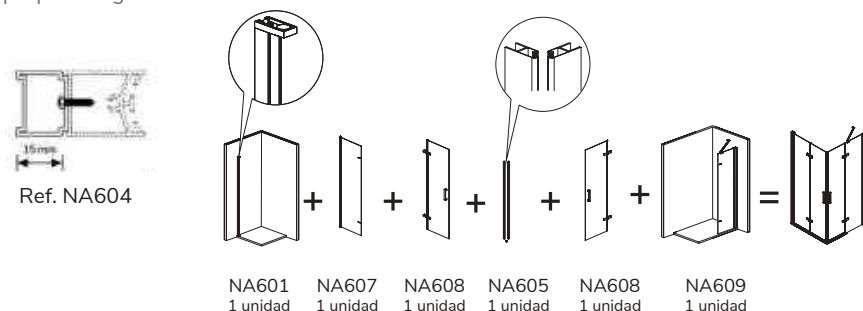

Suplemento para medidas intermedias

**Ejemplo:** medida de hueco 91 x 91,7 cm acoplar NA604 05 en **ancho (A) 89-90,5** y **(B) 89-91,5**





Disponible 16 Plata Brillo pág. 259

Ref. NA305 05

Información: opciones Platos Enrasados	
<p><b>Opción 1</b></p>	<p><b>Instalación convencional</b></p> <p>Pedir la mampara según indicamos en la tabla de la tarifa Ancho (A) y Ancho (B)</p>
<p><b>Opción 2</b></p>	<p><b>Instalación con cristal en la unión del plato</b></p> <p>Pedir la mampara según indicamos en la tabla de la tarifa Ancho (A) y Ancho (B) Sumando a la medida de hueco los cm de cada lado <b>marcados en rojo</b> del Dibujo Técnico NA305</p>

**Dibujo técnico NA305**

**Importante:** al hacer su pedido debe tener en cuenta como va a instalar la mampara

# NARDI plegable + abatible

## Angular de Ducha Plegable + Abatible (Lado Puerta Plegable)

REF. NA305 05 Valor por lado			Guía de consulta técnica				
			Desarrollo Ver dibujo técnico		Identificación del embalaje		Ref. Identificativa en albaranes y factura
Ref. NA305 05	Ancho (A)	Transparente PVP	Puerta P1	Puerta 2 P2	Puerta 1 (NA607)	Puerta 2 (NA608)	Ref.
Puerta Plegable	64-65,5	442 €	33,8	22,8	35	30	NA601 + 607 + 608
Puerta Plegable	67-68,5	447 €	36,8	22,8	38	30	NA601 + 607 + 608
Puerta Plegable	69-70,5	449 €	33,8	27,8	35	35	NA601 + 607 + 608
Puerta Plegable	72-73,5	454 €	36,8	27,8	38	35	NA601 + 607 + 608
Puerta Plegable	74-75,5	457 €	38,8	27,8	40	35	NA601 + 607 + 608
Puerta Plegable	77-78,5	461 €	36,8	32,8	38	40	NA601 + 607 + 608
Puerta Plegable	79-80,5	464 €	38,8	32,8	40	40	NA601 + 607 + 608
Puerta Plegable	82-83,5	469 €	46,8	27,8	48	35	NA601 + 607 + 608
Puerta Plegable	84-85,5	471 €	43,8	32,8	45	40	NA601 + 607 + 608
Puerta Plegable	87-88,5	476 €	46,8	32,8	48	40	NA601 + 607 + 608
Puerta Plegable	89-90,5	478 €	43,8	37,8	45	45	NA601 + 607 + 608
Puerta Plegable	92-93,5	483 €	46,8	37,8	48	45	NA601 + 607 + 608
Puerta Plegable	94-95,5	487 €	48,8	37,8	50	45	NA601 + 607 + 608

Compensación 1,5 cm

**Importante:** para no paralizar su pedido indique a que lado del plato (**dcha. o izda.**) va anclada la puerta plegable

## Angular de Ducha Plegable + Abatible (Lado Puerta Abatible)

REF. NA305 05 Valor por lado			Guía de consulta técnica		
			Desarrollo Ver dibujo técnico	Identificación del embalaje	Ref. Identificativa en albaranes y factura
Ref. NA305 05	Ancho (B)	Transparente PVP	Puerta P3	Puerta 3 (NA600)	Ref.
Puerta Abatible	54-55,5	263 €	47,3	55	NA601 + 600 + 605
Puerta Abatible	59-60,5	271 €	52,3	60	NA601 + 600 + 605
Puerta Abatible	64-65,5	277 €	57,3	65	NA601 + 600 + 605
Puerta Abatible	67-68,5	281 €	60,3	68	NA601 + 600 + 605
Puerta Abatible	69-70,5	285 €	62,3	70	NA601 + 600 + 605
Puerta Abatible	72-73,5	288 €	65,3	73	NA601 + 600 + 605
Puerta Abatible	74-75,5	291 €	67,3	75	NA601 + 600 + 605
Puerta Abatible	77-78,5	295 €	70,3	78	NA601 + 600 + 605
Puerta Abatible	79-80,5	299 €	72,3	80	NA601 + 600 + 605

Compensación 1,5 cm

**Ejemplo pedido:** en medida de hueco 89 x 68 cm tiene que pedir según tabla de medida (ancho A 89-90,5) x (A 67-68,5)

### Complemento Opcional Nardi

Ref.	Descripción	PVP
NA604 05	Perfil suplemento de 15 mm	26 €

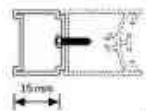

Ref. NA604

Suplemento para medidas intermedias

**Ejemplo:** medida de hueco 66 x 66 cm acoplar NA604 05 en ancho 64-65,5

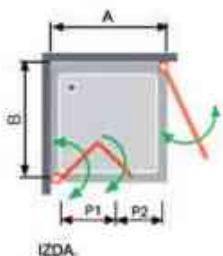
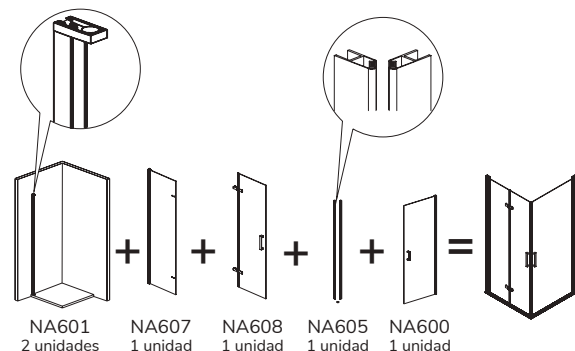

# Nardi Lateral Fijo Ref. NA643 05

para combinar exclusivamente en los modelos:

**NA403 05 NA408 05 NA415 05 NA502 05 NA507 05 NA517 05 NA405 05**

**Importante:** el lateral fijo Ref. NA643 05 (**panel sombreado del esquema**) solo se puede adaptar en el lado fijo de la mampara, según detallamos en el dibujo

### Esquema de posibilidades

Abatible con bisagra

Abatible con perfil

Lateral Fijo (Standard)			
Ref.	Ancho (B)	Transparente PVP	Desarrollo Ver dibujo técnico
NA643 05	66,5-69	222 €	Fijo (F1) 65
NA643 05	76,5-79	237 €	Fijo (F1) 75
NA643 05	86,5-89	251 €	Fijo (F1) 85

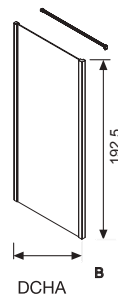

Lateral Fijo (a Medida)		
Ref.	Ancho (B)	Transparente PVP
NA643 05	Hasta 30	306 €
NA643 05	Hasta 40	324 €
NA643 05	Hasta 50	343 €
NA643 05	Hasta 60	362 €
NA643 05	Hasta 70	380 €
NA643 05	Hasta 80	400 €
NA643 05	Hasta 90	418 €
NA643 05	Hasta 100	436 €

### Barras Opcionales pág. 341

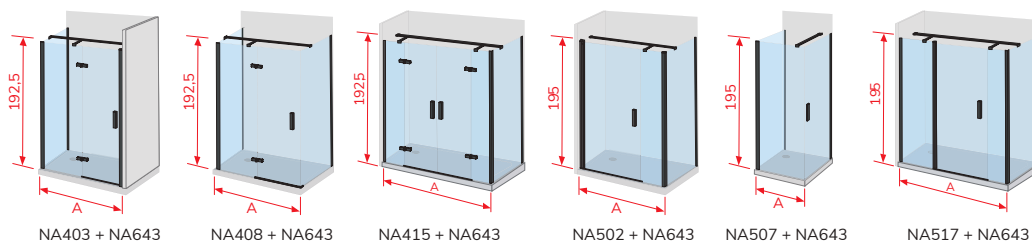

**Importante:** para no paralizar su pedido detalle **medida de hueco**

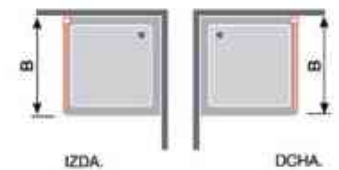

### Información: opciones Platos Enrasados

**Opción 1**

**Instalación convencional**

Pedir la mampara según indicamos en la tabla de la tarifa Ancho (A) y Ancho (B)

**Opción 2**

**Instalación con cristal en la unión del plato**

Pedir la mampara según indicamos en la tabla de la tarifa Ancho (A) y Ancho (B) Sumando a la medida de hueco los cm de cada lado **marcados en rojo** del Dibujo Técnico NA643

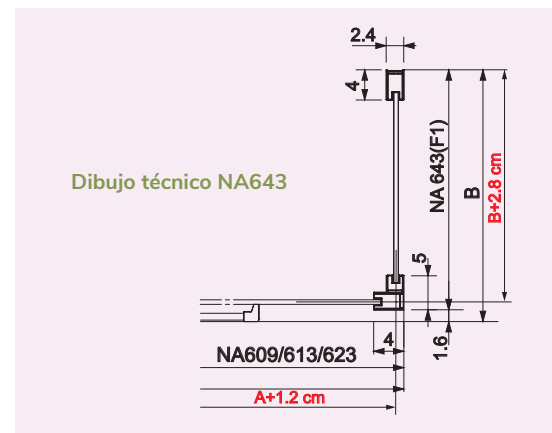

**Importante:** al hacer su pedido debe tener en cuenta como va a instalar la mampara



# Nardi Lateral Fijo Ref. NA633 05

para combinar exclusivamente en los modelos:

**NA503 05 NA508 05 NA515 05 NA517 05 NA505 05**

**Importante:** el lateral fijo Ref. NA633 05 (**panel sombreado del esquema**) solo se puede adaptar en el lado fijo de la mampara, según detallamos en el dibujo

## Esquema de posibilidades

Abatible con perfil

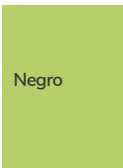
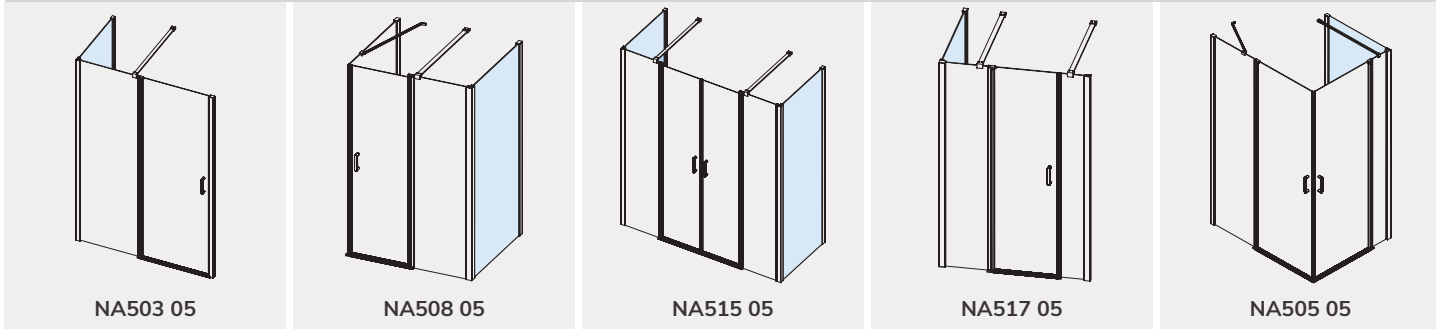

### Lateral Fijo (Standard)

Ref.	Ancho (B)	Transparente PVP	Desarrollo Ver dibujo técnico	
			Fijo (F1)	
NA633 05	66,5-69	242 €	65	
NA633 05	76,5-79	271 €	75	
NA633 05	86,5-89	276 €	85	



### Lateral Fijo (a Medida)

Ref.	Ancho (B)	Transparente PVP
NA633 05	Hasta 30	306 €
NA633 05	Hasta 40	324 €
NA633 05	Hasta 50	343 €
NA633 05	Hasta 60	362 €
NA633 05	Hasta 70	380 €
NA633 05	Hasta 80	400 €
NA633 05	Hasta 90	418 €
NA633 05	Hasta 100	436 €

### Barras Opcionales pág. 341

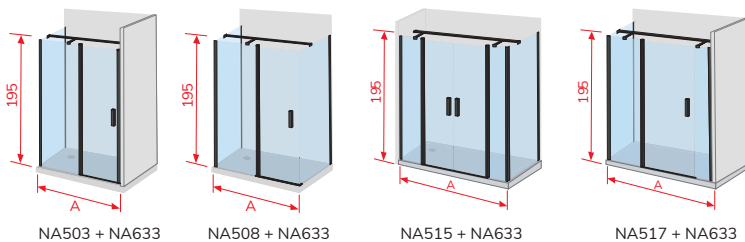

**Importante:** para no paralizar su pedido detalle **medida de hueco**

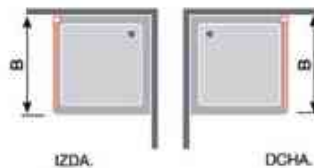

### Información: opciones Platos Enrasados

Opción 1	Instalación convencional
	<p>Pedir la mampara según indicamos en la tabla de la tarifa Ancho (A) y Ancho (B)</p>
Opción 2	Instalación con cristal en la unión del plato
	<p>Pedir la mampara según indicamos en la tabla de la tarifa Ancho (A) y Ancho (B) Sumando a la medida de hueco los cm de cada lado <b>marcados en rojo</b> del Dibujo Técnico NA633</p>

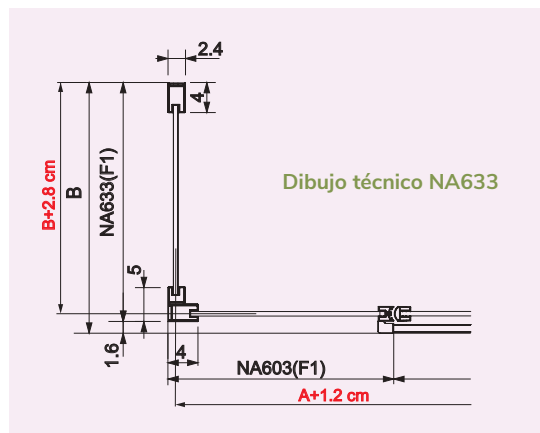

**Importante:** al hacer su pedido debe tener en cuenta como va a instalar la mampara





Disponible 16 Plata Brillo pág. 263

Ref. PI130 05



ENTREGA  
INMEDIATA



**A**  
Negro  
mate



ALTURA 195 CM



VIDRIO  
TEMPLADO



REVERSIBLE



SIN  
PERFILERÍA  
INFERIOR



LIBERACIÓN de  
puerta para una  
fácil limpieza

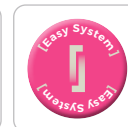

[Easy System]  
Luasfs easy



EASY  
CLEAN

 Kassandra

**140**

# PRISMA

Negro



Ref. PI130 05 Foto detalle

## Semicircular de Ducha 2 Fijos + 2 Puertas Correderas

Ref.	Radio	Plato de Ducha	Ancho Fondo	Apertura	Transparente PVP
PI130 05	500	80 x 80	76,5-78 x 76,5-78	44,5	455 €
PI130 05	500	90 x 90	86,5-88 x 86,5-88	52,1	476 €
PI131 05	550	80 x 80	76,5-78 x 76,5-78	44,3	455 €
PI131 05	550	90 x 90	86,5-88 x 86,5-88	52,4	476 €

Sistema de instalación sin tornillos

## Complemento Opcional Prisma

Ref.	Descripción	PVP
PI604 05	Perfil suplemento de 15 mm	42 €

Suplemento para medidas intermedias

**Ejemplo:** medida de hueco 89,5 cm sustituir el compensador por el complemento PI604 05

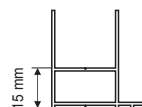

PI604

# FRESH SALOMÓN



Disponible 12 Acero Inox Brillo pág. 52  
32 Acero Inox Cepillado pág. 52

Ref. FS633 05

Barra de sujeción en **Acero Inox** de 180 cm

Panel Fijo de Ducha			
Ref.	Ancho (A)	Transparente PVP	Decorado Clio PVP
FS633 05	68 - 69	246 €	258 €
FS633 05	78 - 79	258 €	268 €
FS633 05	88 - 89	269 €	278 €
FS633 05	98 - 99	280 €	288 €
FS633 05	108-109	292 €	298 €
FS633 05	118-119	303 €	308 €

Opción: paneles adaptables a 90° ver pág. 143  
Fabricación a medida consultar pág. 321

Puerta Opcional Abatible Serie Vision pág. 151

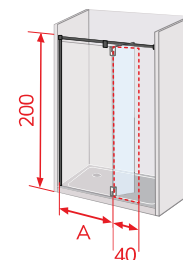
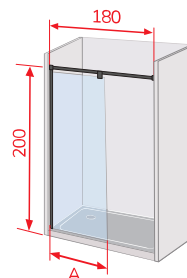

FS633 + VI425

Dibujo técnico FS633 Panel Fijo

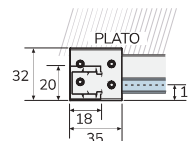

# FRESH SALOMÓN



Disponibile 12 Acero Inox Brillo pág. 53  
32 Acero Inox Cepillado pág. 53

REF. FS683 05

Negro

Barra a 90° Acero Inox de 100 cm

## Panel Fijo de Ducha + Barra a 90°

Ref.	Ancho (A)	Transparente PVP	Decorado Clio PVP
FS683 05	68-69	305 €	317 €
FS683 05	78-79	317 €	327 €
FS683 05	88-89	328 €	337 €
FS683 05	98-99	339 €	347 €
FS683 05	108-109	351 €	357 €
FS683 05	118-119	362 €	367 €

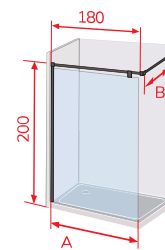
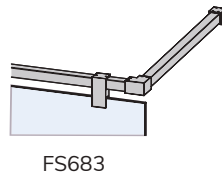

## Puerta Opcional Abatible Serie Vision pág. 151

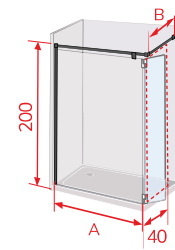

FS683 + VI425

## Panel Fijo de Ducha +2 Barras a 90° + Pinza

Ref.	Ancho (A)	Transparente PVP	Decorado Clio PVP
FS693 05	67,5	392 €	404 €
FS693 05	77,5	404 €	414 €
FS693 05	87,5	415 €	424 €
FS693 05	97,5	426 €	434 €
FS693 05	107,5	438 €	444 €
FS693 05	117,5	449 €	454 €

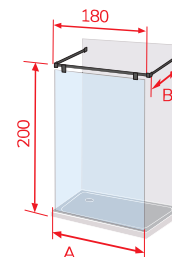
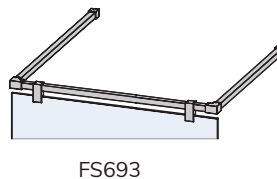

## Puerta Opcional Abatible Serie Vision pág. 151

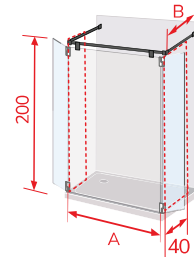

FS693 + 2 VI425



# PANELES ADAPTABLES FRESH SALOMÓN



Disponible 12 Acero Inox Brillo pág. 55  
32 Acero Inox Cepillado pág. 55

Para mampara completa sumar Ref. FS633 pág. 142 + FS623 pág. 144

Ref. FS623 05

## Panel Fijo de Ducha A 90° Adaptable a FS633

Ref.	Ancho (B)	Transparente PVP	Decorado Clío PVP
FS623 05	68-69	213 €	225 €
FS623 05	78-79	223 €	235 €
FS623 05	88-89	233 €	245 €
FS623 05	98-99	244 €	255 €

Observaciones: perfil superior ancho 100 cm  
Fabricación a medida consultar pág. 321

## Puerta Opcional Abatible Serie Vision pág. 151

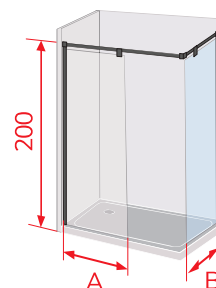

FS633 + FS623

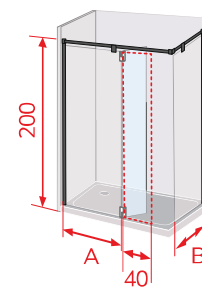

FS633 + FS623 + VI425



# FRESH LEVANTE



Negro

Ref. FL633 05

Disponible 16 Plata Brillo pág. 267

Barra a techo de 260 cm. Para la correcta instalación de la barra, recomendamos pegar el soporte de la barra antes de fijar al techo. Incluye taco para techos macizos o huecos

## Panel Fijo de Ducha a Techo

Ref.	Ancho (A)	Transparente PVP	Decorado Clio PVP
FL633 05	70-71	262 €	274 €
FL633 05	80-81	274 €	284 €
FL633 05	90-91	285 €	294 €
FL633 05	100-101	296 €	304 €
FL633 05	110-111	308 €	314 €
FL633 05	120-121	319 €	324 €

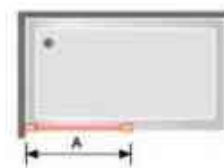
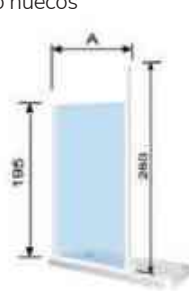

Dibujos técnicos FL633  
Panel Fijo de Ducha a Techo



Perfil de compensación a pared de 1 cm



# 145

grupoKassandra  
www.kassandra.net

# FRESH



Disponible 16 Plata Brillo pág. 268

Ref. FR703 05



Ref. FR703 05 Decorado Clio

Escuadra de sujeción 34 cm lado vidrio 14,5 cm a pared

Panel Fijo de Ducha			
Ref.	Ancho (A)	Transparente PVP	Decorado Clio PVP
FR703 05	68,5-69,5	216 €	228 €
FR703 05	78,5-79,5	228 €	238 €
FR703 05	88,5-89,5	239 €	248 €
FR703 05	98,5-99,5	250 €	258 €

**Importante:** para no paralizar su pedido indique a que lado del plato (**dcha.** o **izda.**) va anclado el Panel fijo

**Opción:** fabricación a medida consultar con atención al cliente

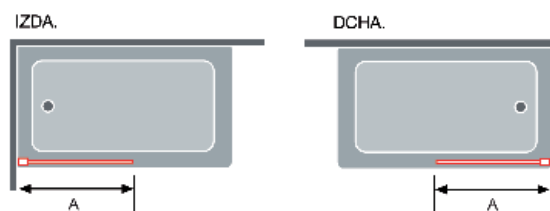

Detalle Ángulo Estabilizador

ENTREGA INMEDIATA

**A**  
Negro Mate

ALTURA 195,5 CM

8 mm  
VIDRIO TEMPLADO

EASY CLEAN



Ref. FR103 05 Decorado Líneas



Ref. FR103 05 Decorado Cuadros



Negro

Fresh

Disponibile 36 Oro cepillado pág. 62

Barra de sujeción en aluminio **Lacado Negro** articulada de 100 cm

Panel Fijo de Ducha Cercos Perimetral de Aluminio Decorado Industrial Cuadros		
Ref.	Ancho	PVP
FR103 05	79,5 - 80,5	225 €
FR103 05	89,5 - 90,5	239 €
FR103 05	99,5 - 100,5	253 €
FR103 05	109,5 - 110,5	273 €
FR103 05	119,5 - 120,5	283 €

Panel Fijo de Ducha Cercos Perimetral de Aluminio Vidrio Transparente		
Ref.	Ancho	PVP
FR103 05	79,5 - 80,5	221 €
FR103 05	89,5 - 90,5	234 €
FR103 05	99,5 - 100,5	249 €
FR103 05	109,5 - 110,5	265 €
FR103 05	119,5 - 120,5	280 €

Dibujo técnico decorado cuadros

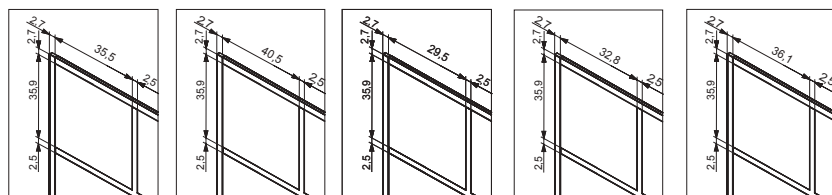

Detalle decorado Fresh de 80 cm    Detalle decorado Fresh de 90 cm    Detalle decorado Fresh de 100 cm    Detalle decorado Fresh de 110 cm    Detalle decorado Fresh de 120 cm

Panel Fijo de Ducha Cercos Perimetral de Aluminio Decorado Industrial Líneas		
Ref.	Ancho	PVP
FR103 05	99,5 - 100,5	283 €

ENTREGA INMEDIATA

**Negro Mate**

ALTURA 195 CM

VIDRIO TEMPLADO

REVERSIBLE

EASY CLEAN

# FRESH



Ref. FR103 05 Vidrio Templado Acanalado

Barra de sujeción articulada de 100 cm

Panel Fijo de Ducha Cerco Perimetral de Aluminio		
Ref.	Ancho (A)	Vidrio Acanalado PVP
FR103 05	79,5-80,5	231 €
FR103 05	89,5-90,5	247 €
FR103 05	99,5-100,5	260 €
FR103 05	109,5-110,5	276 €
FR103 05	119,5-120,5	293 €

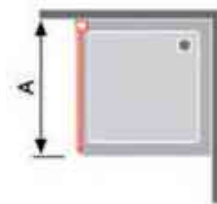



Negro

Ref. FR643 05

Barra de sujeción en acero **Lacado Negro** de 100 cm

Panel Fijo de Ducha		
Ref.	Ancho (A)	Transparente PVP
FR643 05	79,5-80,5	217 €
FR643 05	89,5-90,5	228 €
FR643 05	99,5-100,5	239 €
FR643 05	109,5-110,5	251 €
FR643 05	119,5-120,5	262 €

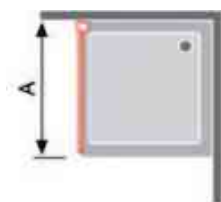

Perfil de compensación a pared de 1 cm

**Opción:** fabricación a medida consultar pag. 323 (Ref. FR603)



# VISION PUERTAS ADAPTABLES A PANELES FIJOS DE 8 MM



Disponible 16 Plata Brillo pág. 270

Ref. VI525 05

Perfecta funcionalidad durante la ducha a 90° y 180°

Puerta Abatible con Perfil 6 mm adaptable a Panel Fijo de 8 mm		
Ref.	Ancho (A)	Transparente PVP
VI525 05	40	171 €

**Observaciones:** puerta para adaptar en fijos de 8 mm, excepto modelo FR103 (Aluminio Perimetral)

Fabricación a Medida		
Ref.	Ancho (A)	Transparente PVP
VI525 05	Hasta 30 cm	242 €
VI525 05	Hasta 70 cm	315 €
VI525 05	Hasta 80 cm	335 €

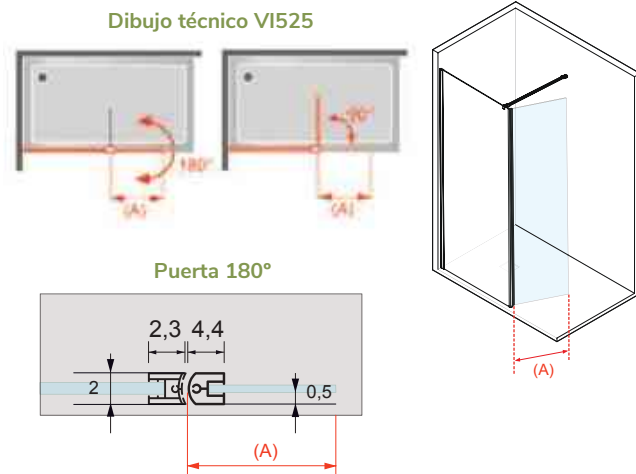

# PUERTAS ADAPTABLES A PANELES FIJOS DE 8 MM VISION

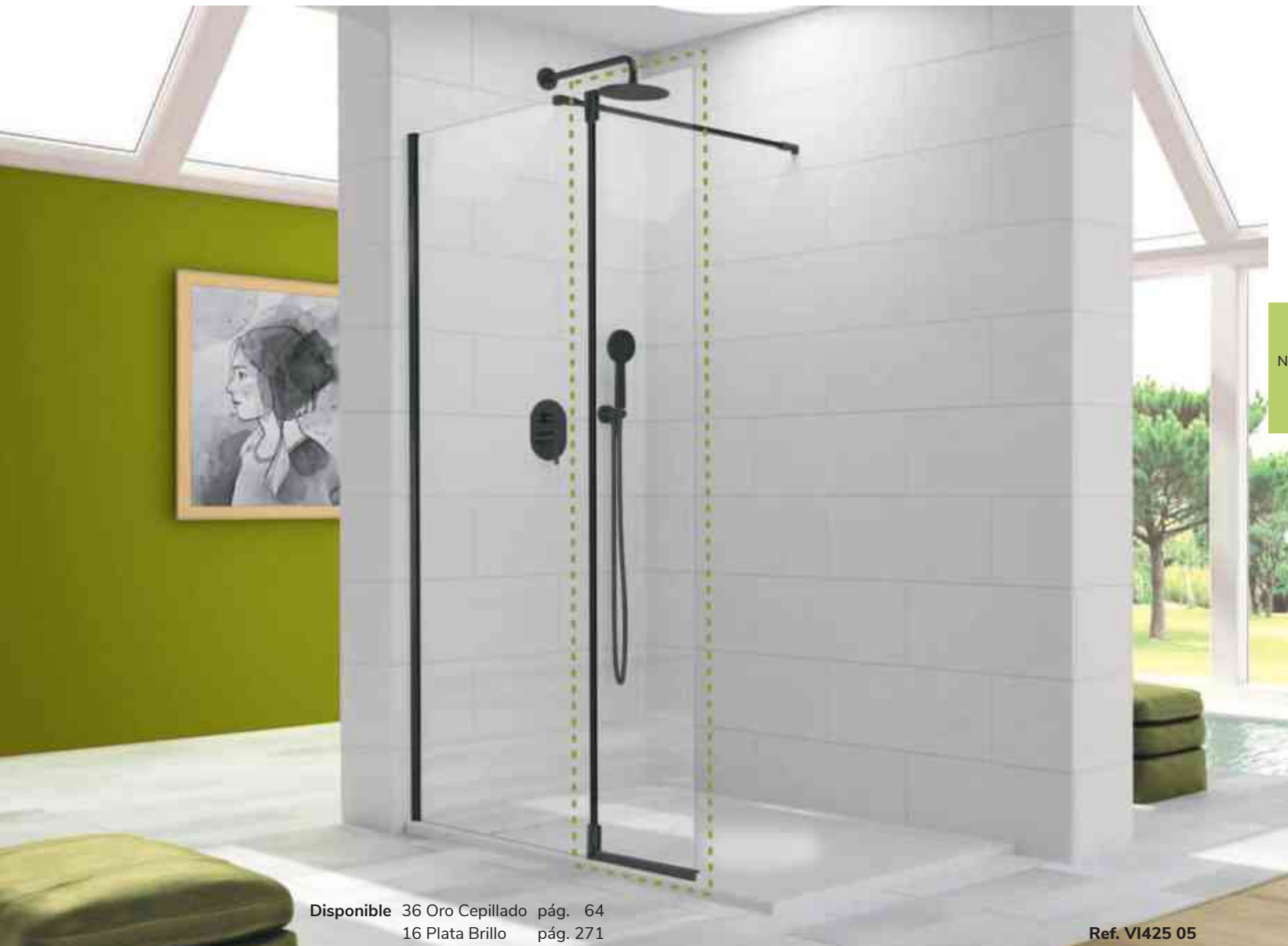

Disponible 36 Oro Cepillado pág. 64  
16 Plata Brillo pág. 271

Ref. VI425 05

Perfecta funcionalidad durante la ducha a 90° y 180° • Bisagras en Acero Inox

## Puerta Abatible con Bisagras adaptable a Panel Fijo de 8 mm

Ref.	Ancho (A)	Transparente PVP
VI425 05	40	176 €

**Observaciones:** puerta para adaptar en fijos de 8 mm, excepto modelo FR103 (Aluminio Perimetral)

## Fabricación a Medida

Ref.	Ancho (A)	Transparente PVP
VI425 05	Hasta 30 cm	220 €
VI425 05	Hasta 70 cm	276 €

Dibujo técnico VI425

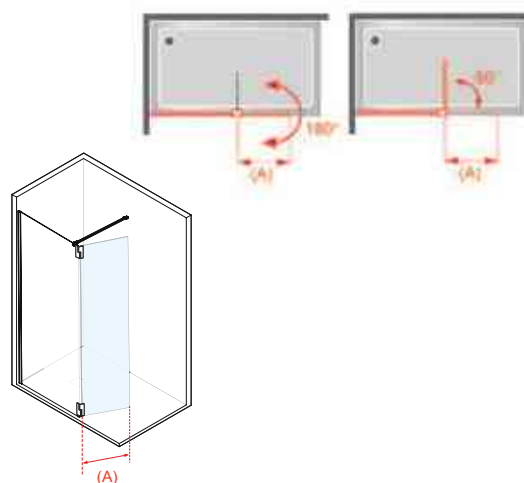



Disponibile 36 Oro Cepillado pág. 64  
16 Plata Brillo pág. 273

Ref. TT424 05

Perfecta funcionalidad durante la ducha a 90° y 180° • Barra de sujeción **Lacado Negro Mate** de 100 cm • Bisagras en **Acero Inox**

### Panel Fijo de Ducha + Puerta Abatible con Bisagras

Ref.	Ancho (F1+P1)	Ancho (A)	Transparente PVP
TT424 05	79,5 + 40	119,5	393 €
TT424 05	89,5 + 40	129,5	404 €
TT424 05	99,5 + 40	139,5	415 €
TT424 05	109,5 + 40	149,5	427 €
TT424 05	119,5 + 40	159,5	438 €

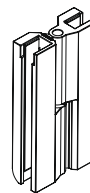
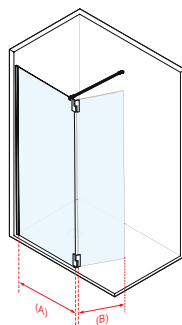

Detalle Bisagra

Dibujo técnico TT424

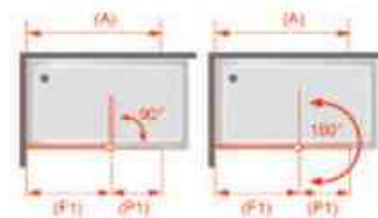

# POLARIS

Negro



Disponible 16 Plata Brillo pág. 275

Ref. PL524 05

Perfecta funcionalidad durante la ducha a 90° y 180° • Barra de sujeción **Lacado Negro Mate** de 100 cm

## Panel Fijo de Ducha 8 mm + Puerta Abatible 6 mm

Ref.	Ancho (F1 + P1)	Ancho (A)	Transparente PVP
PL524 05	79,5 + 40	119,5	388 €
PL524 05	89,5 + 40	129,5	399 €
PL524 05	99,5 + 40	139,5	410 €
PL524 05	109,5 + 40	149,5	422 €
PL524 05	119,5 + 40	159,5	433 €

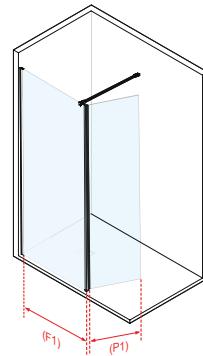

Dibujo técnico PL524

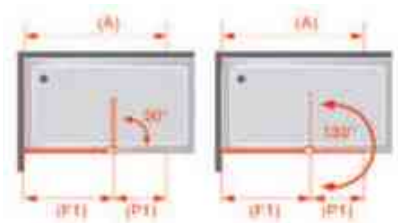

# 153

grupoKassandra  
www.kassandra.net

# GIRO



Disponible 16 Plata Brillo pág. 277

Ref. GR524 05

Perfecta funcionalidad en la ducha con la puerta a 90° y 180° • Barra de sujeción articulada en Aluminio Lacado Negro de 100 cm

## Panel Fijo de Ducha 8 mm + Puerta Abatible 6 mm

Ref.	Ancho (F1+P1)	Ancho (A)	Transparente PVP
GR524 05	67,3 + 40	105	268 €
GR524 05	77,3 + 40	115	285 €
GR524 05	87,3 + 40	125	299 €

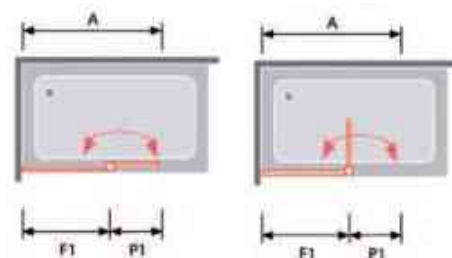

Perfil de compensación a pared de 1 cm

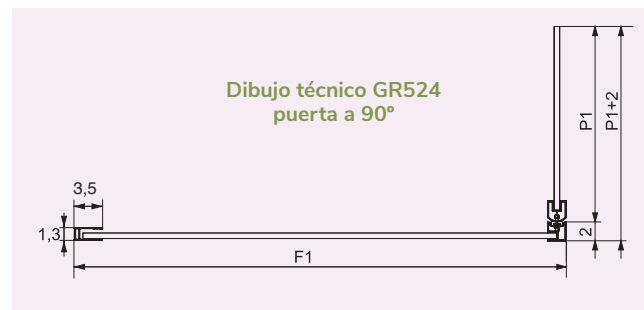
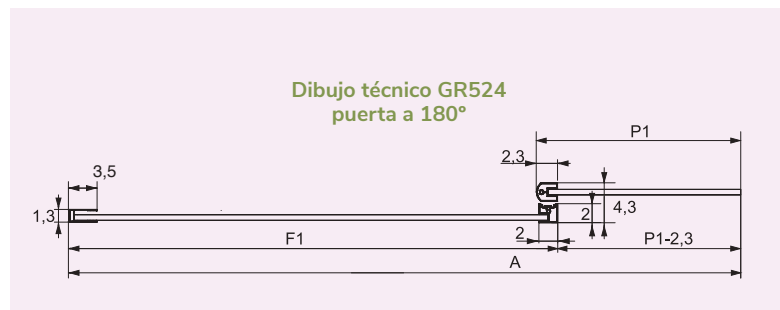

Negro



Disponible 16 Plata Brillo pág. 278

Ref. NA520 05

## Frente de Ducha Puerta Abatible sin Perfil de Cierre

REF. NA520 05 Valor mampara			Guía de consulta técnica		
Ref.	Ancho (A)	Transparente PVP	Desarrollo Ver dibujo técnico	Identificación del embalaje	Ref. Identificativa en albaranes y factura
NA520 05	55-56,5	260 €	Puerta P1	Puerta 1 (NA600)	Ref.
NA520 05	60-61,5	266 €	52,3	60	NA601 + 600
NA520 05	65-66,5	274 €	57,3	65	NA601 + 600
NA520 05	70-71,5	280 €	62,3	70	NA601 + 600
NA520 05	75-76,5	288 €	67,3	75	NA601 + 600
NA520 05	75-76,5	288 €	72,3	80	NA601 + 600

Compensación 1,5 cm

**Ejemplo de pedido 1:** para una medida de hueco de 56cm, tiene que pedir según tabla de medida (ancho A 55-56,5)

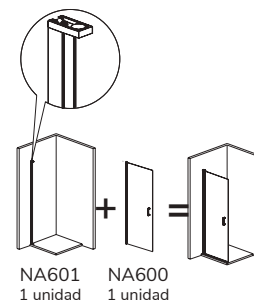
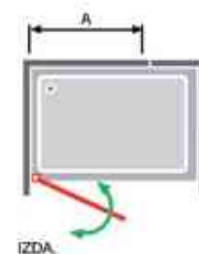
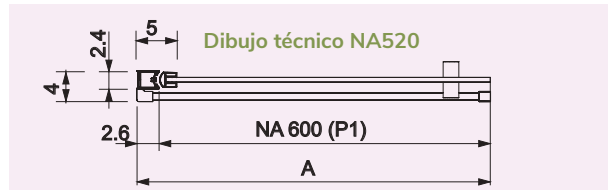

ENTREGA INMEDIATA

**A**

Negro mate

ALTURA 195 CM

6 mm

VIDRIO TEMPLADO

REVERSIBLE

SIN PERFILERÍA INFERIOR

EASY CLEAN



Rodamientos de gran tamaño sobre perfil inferior regulables

Disponibile 16 Plata Brillo pág. 279

Ref. MK607 05

La puerta corredera se desliza por la parte interior del lado fijo • Barra de sujeción en aluminio **Lacado Negro** articulada de 100 cm

### Frente de Ducha Fijo + Puerta Corredera con Tirante

Ref.	Ancho	Puerta	Fijo	Transparente PVP
MK607 05	101-106	55,5	49,5	363 €
MK607 05	106-111	58,0	52,0	369 €
MK607 05	111-116	60,5	54,5	375 €
MK607 05	116-121	63,0	57,0	381 €
MK607 05	121-126	65,5	59,5	386 €
MK607 05	126-131	68,0	62,0	392 €
MK607 05	131-136	70,5	64,5	398 €
MK607 05	136-141	73,0	67,0	404 €
MK607 05	141-146	75,5	69,5	409 €
MK607 05	146-151	78,0	72,0	415 €
MK607 05	151-156	80,5	74,5	421 €
MK607 05	156-161	83,0	77,0	427 €
MK607 05	161-166	85,5	79,5	433 €
MK607 05	166-171	88,0	82,0	439 €
MK607 05	171-176	90,5	84,5	445 €
MK607 05	176-181	93,0	87,0	451 €
MK607 05	181-186	95,5	89,5	457 €

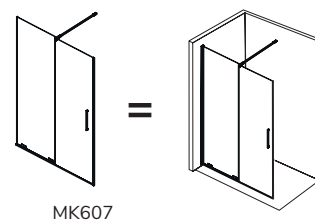

### Barras Opcionales de sujeción

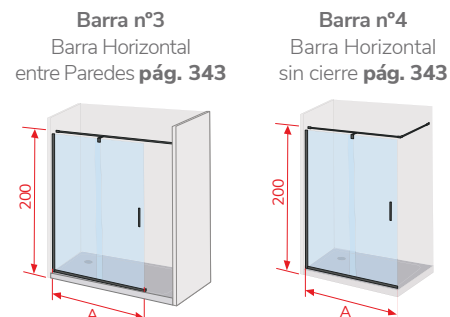

# Perfil Plata Brillo



*Frente de Ducha*



*Angular de Ducha*



*Semicircular*



*Panel Fijo  
Walking de Ducha*



*Mamparas de Bañera*

Plata  
**Frente  
de Ducha**

# MAMPARA PARA ESPACIOS REDUCIDOS S300



Ref. TR503 16 + Lateral Fijo TR513 16

Plata  
Frente  
de Ducha

## Frente de Ducha Fijo + Puerta Abatible Pivotante

Ref.	Ancho (A)	Fijo (F1)	Apertura	Transparente PVP
TR503 16	67-76	18	41,5	264 €
TR503 16	77-86	18	51,5	274 €
TR503 16	87-96	23	56,5	288 €

**Importante:** cuando el frente de ducha va acompañado de **1 lateral fijo**, el frontal de la ducha aumenta 1 cm como muestra el dibujo.  
Antes de realizar su pedido, tengan en cuenta esta circunstancia

**Ejemplo:** medida total del frente (hueco) 87 cm , 87 cm-1 cm (del lateral fijo)= 86 cm  
Pedir el frente de la mampara de 86 cm **Ref. TR503 77-86**

**Importante:** cuando el frente de ducha va acompañado de **2 laterales fijos** detalle **medida de hueco** para confirmarle la medida de la mampara frontal que necesita

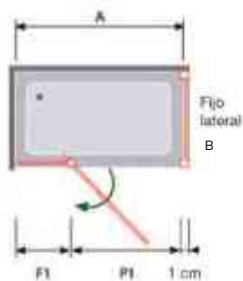

## Lateral Fijo Standard

Ref.	Ancho (B)	Transparente PVP
TR513 16	66-68,5	197 €
TR513 16	76-78,5	208 €

## Lateral Fijo a Medida

Ref.	Ancho (B)	Transparente PVP
TR513 16	Hasta 50	240 €
TR513 16	Hasta 70	268 €
TR513 16	Hasta 90	297 €

**Importante:** para no paralizar su pedido debe **indicarnos** donde va posicionado el **lateral fijo**. Anclado al cierre de la puerta o en el lado fijo del frente de la mampara

**Observaciones:** lateral fijo a medida no lleva cerco superior e inferior





Disponible 05 Negro Mate pág. 77

Ref. PI300 16 + Lateral Fijo PI303 16 Puerta Abierta



ENTREGA  
INMEDIATA



Plata Brillo



ALTURA 195 CM



VIDRIO  
TEMPLADO



REVERSIBLE



EASY  
CLEAN

 Kassandra

**160**

# MAMPARA PARA ESPACIOS REDUCIDOS PRISMA



Disponible 05 Negro Mate pág. 77

Ref. PI300 16 + Lateral Fijo PI303 16 Puerta Abierta

Plata  
Frente  
de Ducha

## Frente de Ducha Puerta Plegable

Ref.	Plato de Ducha	Ancho	Apertura	Transparente PVP	Decorado Clío PVP
PI300 16	70	66-69	45	380 €	389 €
PI300 16	75	71-74	50	386 €	397 €
PI300 16	80	76-79	55	392 €	403 €
PI300 16	85	81-84	58	398 €	409 €
PI300 16	90	86-89	63	404 €	416 €
PI300 16	95	91-94	68	413 €	425 €

## Lateral Fijo a Medida

Ref.	Ancho	Transparente PVP
PI303 16	Hasta 60	212 €
PI303 16	Hasta 70	238 €
PI303 16	Hasta 80	263 €
PI303 16	Hasta 90	288 €
PI303 16	Hasta 100	343 €

Observaciones: Lateral Fijo a Medida no se puede fabricar con Decorado Clío

## Lateral Fijo Standard

Ref.	Plato de Ducha	Ancho	Transparente PVP	Decorado Clío PVP
PI303 16	70	66-69	186 €	197 €
PI303 16	80	76-79	195 €	207 €

## Complemento Opcional PI300

Ref.	Descripción	PVP
PI604 16	Perfil suplemento de 15 mm	42 €



Detalle bisagra con imán oculto



Detalle bisagra con imán oculto

Suplemento para medidas intermedias

Ejemplo: medida de hueco 89,5, sustituir el compensador por el complemento PI604 16

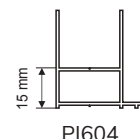

PI604



Nardi

Disponibile 05 Negro Mate pág. 97

Ref. NA300 16

# MAMPARA PARA ESPACIOS REDUCIDOS NARDI plegable

## Frente de Ducha Plegable + Perfil de Cierre

REF. NA300 16 Valor mampara				Guía de consulta técnica				
				Desarrollo Ver dibujo técnico		Identificación del embalaje		Ref. Identificativa en albaranes y factura
Ref.	Ancho (A)	Apertura (C)	Transparente PVP	Puerta P1	Puerta P2	Puerta (P1) (NA607)	Puerta (P2) (NA608)	Ref.
NA300 16	65-69	51	483 €	33,8	22,8	35	30	NA601 + 607 + 608 + 602
NA300 16	70-74	56	490 €	33,8	27,8	35	35	NA601 + 607 + 608 + 602
NA300 16	75-79	61	496 €	38,8	27,8	40	35	NA601 + 607 + 608 + 602
NA300 16	80-84	66	502 €	38,8	32,8	40	40	NA601 + 607 + 608 + 602
NA300 16	85-89	71	510 €	43,8	32,8	45	40	NA601 + 607 + 608 + 602
NA300 16	90-94	76	517 €	43,8	37,8	45	45	NA601 + 607 + 608 + 602
NA300 16	95-99	81	525 €	48,8	37,8	50	45	NA601 + 607 + 608 + 602

Compensación 4 cm

**Importante:** para no paralizar su pedido indicar anclaje a pared (**dcha. o izda.**) del plato de ducha

**Ejemplo de pedido:** en medida de hueco 88 cm tiene que pedir según tabla de medida (**ancho A 85-89**)

Plata  
Frente  
de Ducha

### Complemento Opcional Nardi

Ref.	Descripción	PVP
NA604 16	Perfil suplemento de 15 mm	25 €

**Suplemento** para medidas intermedias  
**Ejemplo:** medida de hueco 89,5 cm  
acoplar NA604 16 en **ancho (A) 85-89**

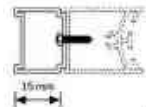

Ref. NA604

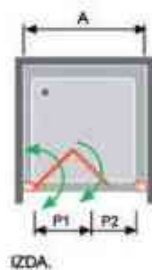

IZDA.

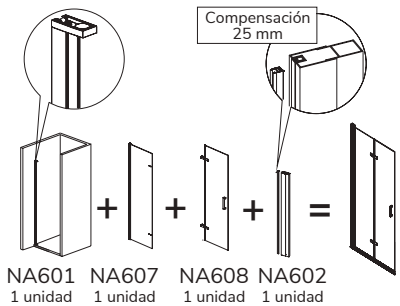

Detalle tirador

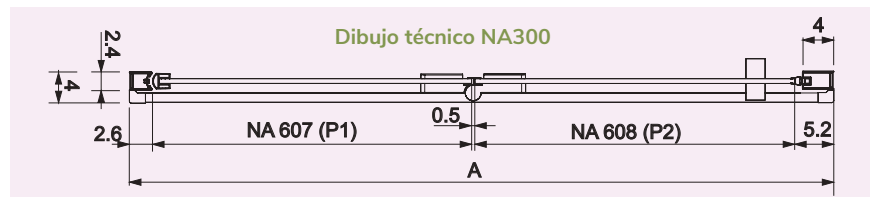



Disponible 05 Negro Mate pág. 101

Ref. NA302.16

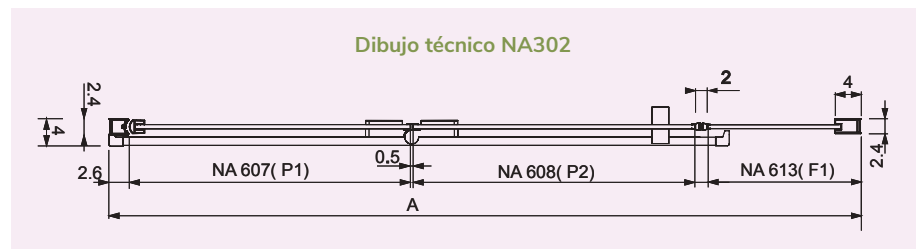
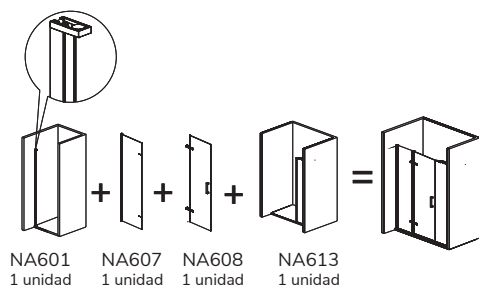

# MAMPARA PARA ESPACIOS REDUCIDOS NARDI plegable

## Frente de Ducha Fijo + Puerta Plegable

REF. NA302 16 Valor mampara				Guía de consulta técnica						
				Desarrollo Ver dibujo técnico			Identificación del embalaje			Ref. Identificativa en albaranes y factura
Ref.	Ancho (A)	Apertura (C)	Transparente PVP	Puerta P1	Puerta P2	Fijo F1	Puerta 1 (NA607)	Puerta 2 (NA608)	Fijo 1 (NA613)	Ref.
NA302 16	81-85	51	534 €	33,8	22,8	19	35	30	20	NA601+607+608+613
NA302 16	86-90	56	541 €	33,8	27,8	19	35	35	20	NA601+607+608+613
NA302 16	91-95	61	547 €	38,8	27,8	19	40	35	20	NA601+607+608+613
NA302 16	96-100	66	553 €	38,8	32,8	19	40	40	20	NA601+607+608+613
NA302 16	101-105	71	561 €	43,8	32,8	19	45	40	20	NA601+607+608+613
NA302 16	106-110	76	568 €	43,8	37,8	19	45	45	20	NA601+607+608+613
NA302 16	111-115	81	576 €	48,8	37,8	19	50	45	20	NA601+607+608+613
NA302 16	101-105	51	562 €	33,8	22,8	39	35	30	40	NA601+607+608+613
NA302 16	106-110	56	569 €	33,8	27,8	39	35	35	40	NA601+607+608+613
NA302 16	111-115	61	575 €	38,8	27,8	39	40	35	40	NA601+607+608+613
NA302 16	116-120	66	581 €	38,8	32,8	39	40	40	40	NA601+607+608+613
NA302 16	121-125	71	589 €	43,8	32,8	39	45	40	40	NA601+607+608+613
NA302 16	126-130	76	596 €	43,8	37,8	39	45	45	40	NA601+607+608+613
NA302 16	131-135	81	604 €	48,8	37,8	39	50	45	40	NA601+607+608+613
NA302 16	121-125	51	590 €	33,8	22,8	59	35	30	60	NA601+607+608+613
NA302 16	126-130	56	597 €	33,8	27,8	59	35	35	60	NA601+607+608+613
NA302 16	131-135	61	603 €	38,8	27,8	59	40	35	60	NA601+607+608+613
NA302 16	136-140	66	609 €	38,8	32,8	59	40	40	60	NA601+607+608+613
NA302 16	141-145	71	617 €	43,8	32,8	59	45	40	60	NA601+607+608+613
NA302 16	146-150	76	624 €	43,8	37,8	59	45	45	60	NA601+607+608+613
NA302 16	151-155	81	632 €	48,8	37,8	59	50	45	60	NA601+607+608+613

Plata  
Frente  
de Ducha

Compensación 4 cm

**Ejemplo de pedido:** en medida de hueco 107cm con fijo de 40 tiene que pedir según tabla de medida (**ancho A 106-110**)

**Importante:** para no paralizar su pedido indicar anclaje a pared (**dcha. o izda.**) del plato de ducha

REF. NA302 16 Valor mampara		Elige medida de Puerta Standard y el Fijo Frontal a Medida						
Fijo Frontal (F1) A MEDIDA Ref. NA613 05	PVP (P1+P2)=57 33,8+22,8+0,5	PVP (P1+P2)=62 33,8+27,8+0,5	PVP (P1+P2)=67 38,8+27,8+0,5	PVP (P1+P2)=72 38,8+32,8+0,5	PVP (P1+P2)=77 43,8+32,8+0,5	PVP (P1+P2)=82 43,8+37,8+0,5	PVP (P1+P2)=87 48,8+37,8+0,5	
Hasta 30 cm	686 €	693 €	699 €	705 €	713 €	720 €	728 €	
Hasta 40 cm	706 €	713 €	719 €	725 €	733 €	740 €	748 €	
Hasta 50 cm	722 €	729 €	735 €	741 €	749 €	756 €	764 €	
Hasta 60 cm	741 €	748 €	754 €	760 €	768 €	775 €	783 €	
Hasta 70 cm	758 €	765 €	771 €	777 €	785 €	792 €	800 €	
Hasta 80 cm	777 €	784 €	790 €	796 €	804 €	811 €	819 €	
Hasta 90 cm	794 €	801 €	807 €	813 €	821 €	828 €	836 €	
Hasta 100 cm	812 €	819 €	825 €	831 €	839 €	846 €	854 €	

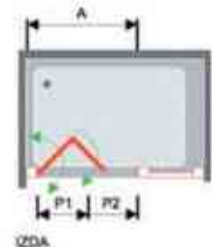

**Importante:** para no paralizar su pedido, detalle **medida de hueco** y **medida Puerta (P1+P2)**

Como calcular su **FIJO FRONTAL NA613 (F1) A MEDIDA**

A la **Medida de hueco** debe descontar, medida de la puerta, el perfil de giro y los imanes de cierre **4,6 cm**. Como resultado le da el fijo que necesita a Medida

**Ejemplo: Hueco 120** - Puerta (P1+P2) 72 - 4,6 perfil de giro + imanes de cierre (**43,4 cm Fijo Medida**)

**Valoración** de la Mampara (Puerta plegable de 72 + Fijo hasta 50 cm) **PVP 741 €**

**Observaciones:** ver pág. 228 para combinar con Lateral Fijo Ref. NA643

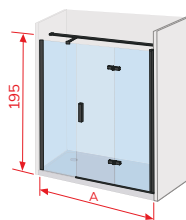

**Barras Opcionales  
de sujeción**

Barra nº 3  
Barra horizontal  
entre paredes  
Pág. 341

Complemento Opcional Nardi		
Ref.	Descripción	PVP
NA604 16	Perfil suplemento de 15 mm	25 €

Suplemento para medidas intermedias  
**Ejemplo:** medida de hueco 85,5 cm  
acoplar NA604 16 en **ancho (A) 81-85**

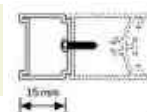

Ref. NA604



# Nardi

Disponible 05 Negro Mate pág. 99

Ref. NA307 16

Información: opciones Platos Enrasados	
<p><b>Opción 1</b></p>	<p><b>Instalación convencional</b></p> <p>Pedir la mampara según indicamos en la tabla de la tarifa Ancho (A) y Ancho (B)</p>
<p><b>Opción 2</b></p>	<p><b>Instalación con cristal en la unión del plato</b></p> <p>Pedir la mampara según indicamos en la tabla de la tarifa Ancho (A) y Ancho (B) Sumando a la medida de hueco los cm de cada lado <b>marcados en rojo</b> del Dibujo Técnico NA307</p>

**Importante:** al hacer su pedido debe tener en cuenta como va a instalar la mampara

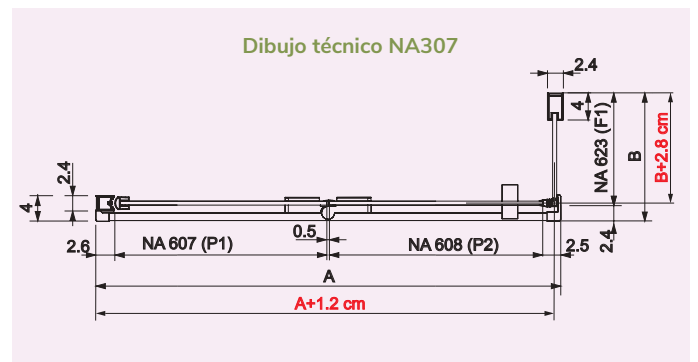

# MAMPARA PARA ESPACIOS REDUCIDOS NARDI plegable

## Frente de Ducha Puerta Plegable + Lateral Fijo

REF. NA307 16 Valor por lado				Guía de consulta técnica				
				Desarrollo Ver dibujo técnico		Identificación del embalaje		Ref. Identificativa en albaranes y factura
Ref.	Ancho (A)	Apertura (C)	Transparente PVP	Puerta P1	Puerta P2	Puerta (NA607)	Puerta (NA608)	Ref.
Puerta Plegable	62,5-64	51	412 €	33,8	22,8	35	30	NA601 + 607 + 608
Puerta Plegable	65,5-67	54	416 €	36,8	22,8	38	30	NA601 + 607 + 608
Puerta Plegable	67,5-69	56	419 €	33,8	27,8	35	35	NA601 + 607 + 608
Puerta Plegable	70,5-72	59	423 €	36,8	27,8	38	35	NA601 + 607 + 608
Puerta Plegable	72,5-74	61	425 €	38,8	27,8	40	35	NA601 + 607 + 608
Puerta Plegable	75,5-77	64	429 €	36,8	32,8	38	40	NA601 + 607 + 608
Puerta Plegable	77,5-79	66	431 €	38,8	32,8	40	40	NA601 + 607 + 608
Puerta Plegable	80,5-82	69	437 €	46,8	27,8	48	35	NA601 + 607 + 608
Puerta Plegable	82,5-84	71	439 €	43,8	32,8	45	40	NA601 + 607 + 608
Puerta Plegable	85,5-87	74	443 €	46,8	32,8	48	40	NA601 + 607 + 608
Puerta Plegable	87,5-89	76	446 €	43,8	37,8	45	45	NA601 + 607 + 608
Puerta Plegable	90,5-92	79	450 €	46,8	37,8	48	45	NA601 + 607 + 608
Puerta Plegable	92,5-94	81	454 €	48,8	37,8	50	45	NA601 + 607 + 608

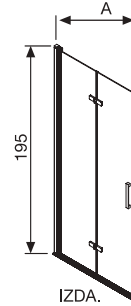

IZDA.

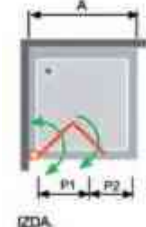

IZDA.

Plata  
Frente  
de Ducha

Compensación 1,5 cm

**Importante:** para no paralizar su pedido indicar anclaje a pared (**dcha. o izda.**) del plato de ducha

REF. NA307 16 Valor por lado			Guía de consulta técnica	
			Desarrollo Ver dibujo técnico	Ref. Identificativa en albaranes y factura
Ref.	Ancho (B)	Transparente PVP	Fijo (F1)	Ref.
Lateral fijo	66,5-69	212 €	64	NA623
Lateral fijo	76-5-79	226 €	74	NA623
Lateral fijo	86,5-89	239 €	84	NA623

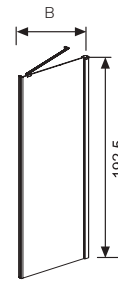

DCHA

**Ejemplo de pedido:** en medida de hueco 88 x 68 cm tiene que pedir según tabla de medida (**ancho A 87,5-89**) x (**B 66,5-69**)

Lateral Fijo a Medida Valor por lado		
Ref.	Ancho (B)	Transparente PVP
NA623 16		
Lateral fijo	Hasta 30	258 €
Lateral fijo	Hasta 40	275 €
Lateral fijo	Hasta 50	294 €
Lateral fijo	Hasta 60	311 €
Lateral fijo	Hasta 70	329 €
Lateral fijo	Hasta 80	347 €
Lateral fijo	Hasta 90	365 €
Lateral fijo	Hasta 100	382 €

Complemento Opcional Nardi		
Ref.	Descripción	PVP
NA604 16	Perfil suplemento de 15 mm	25 €

Suplemento para medidas intermedias  
Ejemplo: medida de hueco 89,5 cm  
acoplar NA604 16 en **ancho (A) 87,5-89**

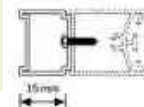

Ref. NA604

**Barras Opcionales de sujeción**

Barra nº 1  
Barra Horizontal entre pared y fijo  
Pág. 341

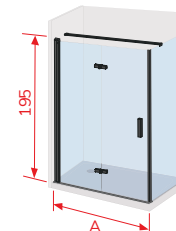
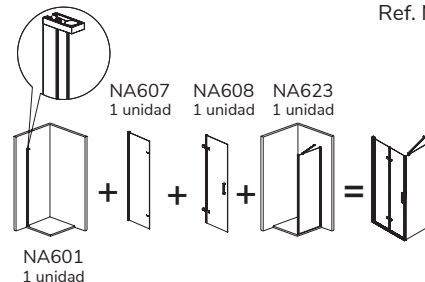
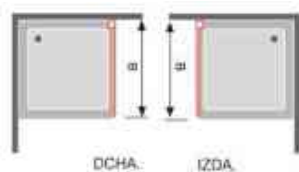



# Delta

**Disponible** 36 Oro Cepillado pág. 57  
 21 Blanco Mate pág. 67  
 05 Negro Mate pág. 81



Ref. DE102 16 + Lateral Fijo DE103 16



**Disponible** 36 Oro Cepillado pág. 57  
 21 Blanco Mate pág. 67  
 05 Negro Mate pág. 81



REF. DE102 16 Decorado Clio

 ENTREGA INMEDIATA	 SOFT CLOSE	 Plata Brillo	 ALTURA 195 CM	 VIDRIO TEMPLADO	 REVERSIBLE
 SIN PERFILERÍA INFERIOR	 LIBERACIÓN de puerta para una fácil limpieza	 Min. 3,0 cm Max. 7,5 cm CRUCE DE PUERTAS	 [DE Easy System] [DE Easy System]	 EASY CLEAN	

## Frente de Ducha Fijo + Puerta Corredera

Ref.	Ancho (A)	Apertura (C)	Transparente PVP	Decorado Clio PVP
DE102 16	106-107	43,0	352 €	370 €
	107-108	44,0	352 €	370 €
	108-109	45,0	352 €	370 €
	109-110	46,0	352 €	370 €
	110-111	47,0	352 €	370 €
DE102 16	111-112	45,5	356 €	374 €
	112-113	46,5	356 €	374 €
	113-114	47,5	356 €	374 €
	114-115	48,5	356 €	374 €
	115-116	49,5	356 €	374 €
DE102 16	116-117	48,0	360 €	378 €
	117-118	49,0	360 €	378 €
	118-119	50,0	360 €	378 €
	119-120	51,0	360 €	378 €
	120-121	52,0	360 €	378 €
DE102 16	121-122	50,5	368 €	386 €
	122-123	51,5	368 €	386 €
	123-124	52,5	368 €	386 €
	124-125	53,5	368 €	386 €
	125-126	54,5	368 €	386 €
DE102 16	126-127	53,0	372 €	390 €
	127-128	54,0	372 €	390 €
	128-129	55,0	372 €	390 €
	129-130	56,0	372 €	390 €
	130-131	57,0	372 €	390 €
DE102 16	131-132	55,5	377 €	395 €
	132-133	56,5	377 €	395 €
	133-134	57,5	377 €	395 €
	134-135	58,5	377 €	395 €
	135-136	59,5	377 €	395 €
DE102 16	136-137	58,0	381 €	399 €
	137-138	59,0	381 €	399 €
	138-139	60,0	381 €	399 €
	139-140	61,0	381 €	399 €
	140-141	62,0	381 €	399 €
DE102 16	141-142	60,5	385 €	403 €
	142-143	61,5	385 €	403 €
	143-144	62,5	385 €	403 €
	144-145	63,5	385 €	403 €
	145-146	64,5	385 €	403 €

## Frente de Ducha Fijo + Puerta Corredera

Ref.	Ancho (A)	Apertura (C)	Transparente PVP	Decorado Clio PVP
DE102 16	146-147	63,0	390 €	408 €
	147-148	64,0	390 €	408 €
	148-149	65,0	390 €	408 €
	149-150	66,0	390 €	408 €
	150-151	67,0	390 €	408 €
DE102 16	151-152	65,5	421 €	439 €
	152-153	66,5	421 €	439 €
	153-154	67,5	421 €	439 €
	154-155	68,5	421 €	439 €
	155-156	69,5	421 €	439 €
DE102 16	156-157	68,0	426 €	444 €
	157-158	69,0	426 €	444 €
	158-159	70,0	426 €	444 €
	159-160	71,0	426 €	444 €
	160-161	72,0	426 €	444 €
DE102 16	161-162	70,5	430 €	448 €
	162-163	71,5	430 €	448 €
	163-164	72,5	430 €	448 €
	164-165	73,5	430 €	448 €
	165-166	74,5	430 €	448 €
DE102 16	166-167	73,0	435 €	453 €
	167-168	74,0	435 €	453 €
	168-169	75,0	435 €	453 €
	169-170	76,0	435 €	453 €
	170-171	77,0	435 €	453 €
DE102 16	171-172	75,5	440 €	458 €
	172-173	76,5	440 €	458 €
	173-174	77,5	440 €	458 €
	174-175	78,5	440 €	458 €
	175-176	79,5	440 €	458 €
DE102 16	176-177	78,0	444 €	462 €
	177-178	79,0	444 €	462 €
	178-179	80,0	444 €	462 €
	179-180	81,0	444 €	462 €
	180-181	82,0	444 €	462 €

Plata Frente de Ducha

Compensación 2,6 cm

**Observaciones:** cuando el lado fijo del frente va a la izquierda, el Decorado Clio queda por la parte interior de la mampara. Si este fijo va a la derecha, el Decorado Clio queda en el exterior de la mampara.



Detalle tirador exclusivo Grupo Kassandra

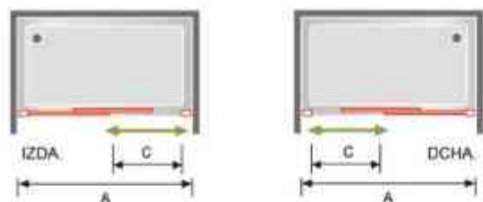

## Lateral Fijo Standard

Ref.	Ancho (B)	Transparente PVP	Decorado Clio PVP
DE103 16	66,5-69	174 €	194 €
DE103 16	76,5-79	185 €	202 €

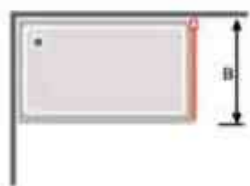

## Lateral Fijo a Medida

Ref.	Ancho (B)	Transparente PVP
DE103 16	Hasta 50	254 €
DE103 16	Hasta 60	278 €
DE103 16	Hasta 70	292 €
DE103 16	Hasta 80	316 €
DE103 16	Hasta 90	334 €

**Importante:** lateral fijo a medida no se puede fabricar con Decorado Clio



Disponible 05 Negro Mate pág. 78

Rodamientos de gran tamaño sobre perfil inferior regulables

Ref. MK102 16

Barra de sujeción articulada de 100 cm • La puerta corredera se desliza por la parte interior del lado fijo

Frente de Ducha Fijo + Puerta Corredera						
Ref.	Ancho	Puerta	Fijo	Apertura Max-Min	Transparente PVP	Decorado Clio PVP
MK102 16	101-106	55,5	49,5	44,7-39,7	403 €	412 €
MK102 16	106-111	58,0	52,0	47,2-42,2	409 €	418 €
MK102 16	111-116	60,5	54,5	49,7-44,7	415 €	425 €
MK102 16	116-121	63,0	57,0	52,2-47,2	421 €	431 €
MK102 16	121-126	65,5	59,5	54,7-49,7	426 €	437 €
MK102 16	126-131	68,0	62,0	57,2-52,2	432 €	443 €
MK102 16	131-136	70,5	64,5	59,7-54,7	438 €	449 €
MK102 16	136-141	73,0	67,0	62,2-57,2	444 €	455 €
MK102 16	141-146	75,5	69,5	64,7-59,7	449 €	461 €
MK102 16	146-151	78,0	72,0	67,2-62,2	455 €	467 €
MK102 16	151-156	80,5	74,5	69,7-64,7	461 €	474 €
MK102 16	156-161	83,0	77,0	72,2-67,2	467 €	480 €
MK102 16	161-166	85,0	79,5	74,7-69,7	473 €	486 €
MK102 16	166-171	88,0	82,0	77,2-72,2	479 €	492 €
MK102 16	171-176	90,5	84,5	79,7-74,7	485 €	498 €
MK102 16	176-181	93,0	87,0	82,2-77,2	491 €	504 €
MK102 16	181-186	95,5	89,5	84,7-79,7	497 €	510 €

Barra Opcional  
Barra nº2  
Barra Horizontal  
entre Paredes  
pág. 343

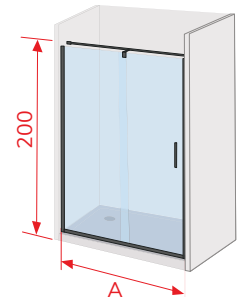

**Observaciones:** Decorado Clio, cuando la mampara MK102 el fijo del frente va a la izquierda, el Decorado Clio queda por la parte interior de la mampara. Si este fijo va en el lado derecho, el Decorado Clio queda en la parte exterior de la mampara

Ref. identificativa en albaranes y facturas: **Ref. MK607 + MK602**

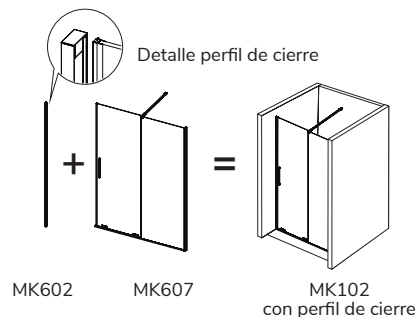

Detalle barra incluida MOKA

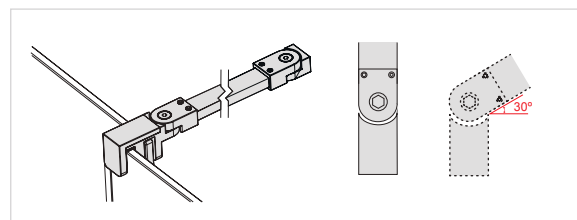

## Frente de Ducha Fijo + Puerta Corredera + Lateral Fijo Standard

Ref.	Medida del frente			Medida del Lateral Fijo			
	Ancho	Puerta	Fijo	Ancho 70 (66,5-69) Transparente PVP	Ancho 80 (76,5-79) Transparente PVP	Ancho 70 (66,5-69) Decorado Clio PVP	Ancho 80 (76,5-79) Decorado Clio PVP
MK407 16	101-106	55,5	49,5	579 €	589 €	603 €	613 €
MK407 16	106-111	58,0	52,0	585 €	595 €	609 €	619 €
MK407 16	111-116	60,5	54,5	591 €	601 €	616 €	626 €
MK407 16	116-121	63,0	57,0	597 €	607 €	622 €	632 €
MK407 16	121-126	65,5	59,5	602 €	612 €	628 €	638 €
MK407 16	126-131	68,0	62,0	608 €	618 €	634 €	644 €
MK407 16	131-136	70,5	64,5	614 €	624 €	640 €	650 €
MK407 16	136-141	73,0	67,0	620 €	630 €	646 €	656 €
MK407 16	141-146	75,5	69,5	625 €	635 €	652 €	662 €
MK407 16	146-151	78,0	72,0	631 €	641 €	658 €	668 €
MK407 16	151-156	80,5	74,5	637 €	647 €	665 €	675 €
MK407 16	156-161	83,0	77,0	643 €	653 €	671 €	681 €
MK407 16	161-166	85,0	79,5	649 €	659 €	677 €	687 €
MK407 16	166-171	88,0	82,0	655 €	665 €	683 €	693 €
MK407 16	171-176	90,5	84,5	661 €	671 €	689 €	699 €
MK407 16	176-181	93,0	87,0	667 €	677 €	695 €	705 €
MK407 16	181-186	95,5	89,5	673 €	683 €	701 €	711 €

Plata  
Frente  
de Ducha

## Frente de Ducha Fijo + Puerta Corredera + Lateral Fijo a Medida

Ref.	Medida del frente			Medida del Lateral Fijo a Medida			
	Ancho	Puerta	Fijo	Ancho Hasta 60 Transparente PVP	Ancho Hasta 70 Transparente PVP	Ancho Hasta 80 Transparente PVP	Ancho Hasta 90 Transparente PVP
MK407 16	101-106	55,5	49,5	629 €	649 €	669 €	689 €
MK407 16	106-111	58,0	52,0	635 €	655 €	675 €	695 €
MK407 16	111-116	60,5	54,5	641 €	661 €	681 €	701 €
MK407 16	116-121	63,0	57,0	647 €	667 €	687 €	707 €
MK407 16	121-126	65,5	59,5	652 €	672 €	692 €	712 €
MK407 16	126-131	68,0	62,0	658 €	678 €	698 €	718 €
MK407 16	131-136	70,5	64,5	664 €	684 €	704 €	724 €
MK407 16	136-141	73,0	67,0	670 €	690 €	710 €	730 €
MK407 16	141-146	75,5	69,5	675 €	695 €	715 €	735 €
MK407 16	146-151	78,0	72,0	681 €	701 €	721 €	741 €
MK407 16	151-156	80,5	74,5	687 €	707 €	727 €	747 €
MK407 16	156-161	83,0	77,0	693 €	713 €	733 €	753 €
MK407 16	161-166	85,0	79,5	699 €	719 €	739 €	759 €
MK407 16	166-171	88,0	82,0	705 €	725 €	745 €	765 €
MK407 16	171-176	90,5	84,5	711 €	731 €	751 €	771 €
MK407 16	176-181	93,0	87,0	717 €	737 €	757 €	777 €
MK407 16	181-186	95,5	89,5	723 €	743 €	763 €	783 €

**Observaciones:** lateral fijo a medida no se puede fabricar con Decorado Clio.

El lateral fijo solo se puede adaptar en el lado del cierre magnético

Cuando la Mampara Ref. MK407 el fijo del frente va a la izquierda el Decorado Clio queda por la parte **interior** de la mampara. Si este fijo va en el lado derecho, el Decorado Clio queda en la parte **exterior** de la mampara

Ref. identificativa en albaranes y facturas: **Ref. MK607 + MK103**

### Barra Opcional

Barra nº1

Barra Horizontal pared Vidrio **pág. 343**

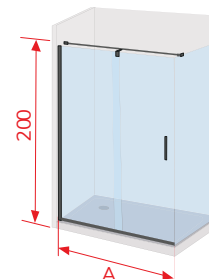
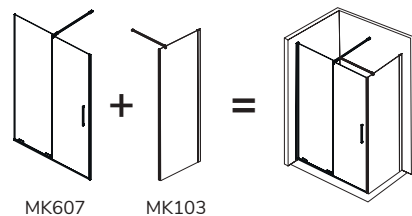



Ref. TN102 16 + Lateral Fijo TN103 16

**Información: opciones Platos Enrasados para Frentes con Fijo Lateral**

<p><b>Opción 1</b></p>	<p><b>Instalación convencional</b></p> <p>Pedir la mampara según indicamos en la tabla de la tarifa Ancho (L+P) y Ancho (B)</p>	<p style="text-align: center;">Dibujo técnico TN102 + TN103</p>
<p><b>Opción 2</b></p>	<p><b>Instalación con cristal en la unión del plato</b></p> <p>Pedir la mampara según indicamos en la tabla de la tarifa Ancho (A) y (B) Sumando a la medida de hueco los cm de cada lado <b>marcados en rojo</b> del Dibujo Técnico TN102 + TN103</p>	

**Importante:** al hacer su pedido debe tener en cuenta como va a instalar la mampara





Ref. TN102 16

Plata  
Frente  
de Ducha

Rodamientos de gran tamaño regulables

## Frente de Ducha Fijo + Puerta Corredera

Ref.	Ancho	Apertura	Transparente PVP
TN102 16	112-116 116-120	43,5-47,75 47,5-51,5	527 €
TN102 16	120-124 124-128	47,5-51,5 51,5-55,5	529 €
TN102 16	128-132 132-136	51,5-55,5 55,5-59,5	536 €
TN102 16	136-140 140-144	55,5-59,5 59,5-63,5	545 €
TN102 16	144-148 148-152	59,5-63,5 63,5-67,5	552 €
TN102 16	152-156 156-160	63,5-67,5 67,5-71,5	561 €
TN102 16	160-164 164-168	67,5-71,5 71,5-75,5	566 €
TN102 16	168-172 172-176	71,5-75,5 75,5-79,5	578 €
TN102 16	176-180 180-184	75,5-79,5 79,5-83,5	586 €

## Lateral Fijo Standard

Ref.	Ancho (B)	Transparente PVP
TN103 16	66-69	261 €
TN103 16	76-79	282 €

**Observaciones:** lateral fijo standard, solo se puede adaptar en la lado del cierre magnético. (Ver foto TN102+TN103)

## Lateral Fijo a Medida

Ref.	Ancho (B)	Transparente PVP
TN103 16	Hasta 60	385 €
TN103 16	Hasta 70	405 €
TN103 16	Hasta 80	425 €
TN103 16	Hasta 90	432 €

**Importante:** para no paralizar su pedido indicar la posición del lateral fijo

**Ref. TN103** cuando el lateral fijo va adaptado al lado del cierre magnético

**Ref. TN113** si el lateral fijo va adaptado al fijo del frente de la mampara

### Dibujo técnico TN102 Frente de Ducha

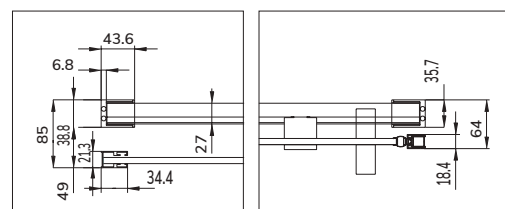

Lado fijo

Perfil de cierre



# Liberty

Ref. LI102 12 + Lateral Fijo LI103 12

# LIBERTY

## Frente de Ducha Fijo + Puerta Corredera

Ref.	Ancho	Apertura	Transparente PVP	Decorado PVP
LI102 12	116-120	48,0	461 €	554 €
LI102 12	121-125	50,5	471 €	563 €
LI102 12	126-130	53,0	480 €	573 €
LI102 12	131-135	55,5	489 €	582 €
LI102 12	136-140	58,0	499 €	592 €
LI102 12	141-145	60,5	508 €	600 €
LI102 12	146-150	63,0	517 €	609 €
LI102 12	151-155	65,5	526 €	619 €
LI102 12	156-160	68,0	536 €	628 €
LI102 12	161-165	70,5	545 €	638 €
LI102 12	166-170	73,0	555 €	647 €

**Importante:** para no paralizar su pedido, con vidrio decorado indicar la posición (**dcha. o izda.**) del lado fijo de la mampara frontal

**Acrilamiento Vidrios Decorados a chorro de arena:** plazo de envío de 6 a 8 días hábiles. Pág. 333

### Dibujo técnico LI102 12 Frente de Ducha

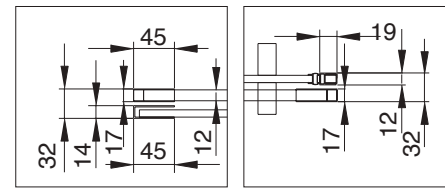

Lado fijo

Perfil de cierre

Plata  
Frente  
de Ducha

## Lateral Fijo Standard

Ref.	Ancho	Transparente PVP	Decorado PVP
LI103 12	66,5-69	226 €	272 €
LI103 12	76,5-79	235 €	282 €

**Importante:** lateral fijo standard solo se puede adaptar en el lado del cierre magnético

## Lateral Fijo a Medida

Ref.	Ancho	Transparente PVP	Decorado PVP
LI103 12	Hasta 60	291 €	337 €
LI103 12	Hasta 70	308 €	354 €
LI103 12	Hasta 80	324 €	371 €
LI103 12	Hasta 90	341 €	387 €

**Importante:** para no paralizar su pedido, con vidrio decorado, indicar la posición del lateral fijo (**dcha. o izda.**) de la mampara





Volare

Ref. VO102 16 + Lateral Fijo VO103 16

Dibujo técnico VO102 + VO103  
Frente de Ducha + Lateral fijo

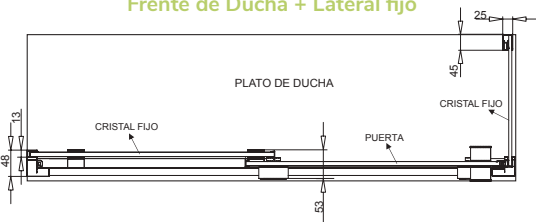

Dibujo técnico VO102  
Frente de Ducha con perfil de cierre

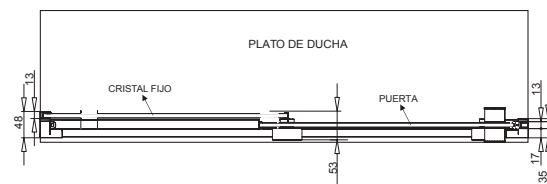



Plata  
Frente  
de Ducha

Ref. VO102 16

Rodamientos de gran tamaño sobre perfil inferior regulables  
Barra de sujeción articulada en **Acero** de 100 cm

## Frente de Ducha Fijo + Puerta Corredera

Ref.	Ancho	Apertura	Transparente PVP	Decorado PVP
VO102 16	100-105	38,0-43,0	456 €	549 €
VO102 16	105-110	40,5-45,5	465 €	558 €
VO102 16	110-115	43,0-48,0	475 €	568 €
VO102 16	115-120	45,5-50,5	485 €	577 €
VO102 16	120-125	48,0-53,0	495 €	587 €
VO102 16	125-130	50,5-55,5	503 €	596 €
VO102 16	130-135	53,0-58,0	513 €	606 €
VO102 16	135-140	55,5-60,5	523 €	615 €
VO102 16	140-145	58,0-63,0	532 €	625 €
VO102 16	145-150	60,5-65,5	542 €	634 €
VO102 16	150-155	63,0-68,0	551 €	644 €
VO102 16	155-160	65,5-70,5	561 €	653 €
VO102 16	160-165	68,0-73,0	570 €	663 €

## Lateral Fijo Standard

Ref.	Ancho	Transparente PVP	Decorado PVP
VO103 16	66-69	315 €	361 €
VO103 16	76-79	333 €	379 €

## Lateral Fijo a Medida

Ref.	Ancho	Transparente PVP	Decorado PVP
VO103 16	Hasta 60	392 €	438 €
VO103 16	Hasta 70	409 €	455 €
VO103 16	Hasta 80	425 €	472 €
VO103 16	Hasta 90	442 €	488 €

**Importante:** con Decorado para no paralizar su pedido indicar posición del lateral fijo

**Ref. VO103** si va adaptado al lado del cierre magnético

**Ref. VO113** si va adaptado al lado fijo del frente de la mampara

**Importante:** para no paralizar su pedido, con **vidrio decorado** indicar la posición (dcha. o izda.) del lado fijo de la mampara frontal

**Acrilamiento Vidrios Decorados a chorro de arena:** plazo de envío de 6 a 8 días hábiles. Pág. 333

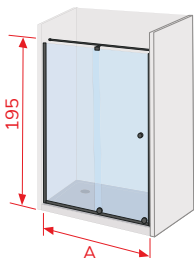

**Barras Opcionales de sujeción**

Barra nº 1  
Barra Horizontal  
entre paredes  
Pág. 344

VO102

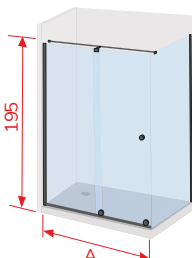

**Barras Opcionales de sujeción**

Barra nº 2  
Barra Horizontal  
pared-vidrio  
Pág. 344

VO102 + VO103

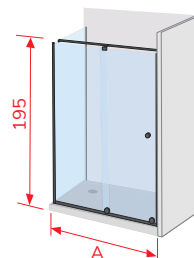

**Barras Opcionales de sujeción**

Barra nº 2  
Barra Horizontal  
pared-vidrio  
Pág. 344

VO102 + VO113

# Volare

Ref. VO102 16 + VO703 16

## Frente de Ducha Fijo + Puerta Corredera + Fijo De 20 cm

Ref.	Ancho total (A)	Ancho frente (B)	Ancho fijo a continuación	Apertura (C)	Transparente PVP	Decorado PVP
VO102 16 + VO703 16	120-125	100-105	20	36,0-41,0	664 €	804 €
VO102 16 + VO703 16	125-130	105-110	20	38,5-43,5	673 €	813 €
VO102 16 + VO703 16	130-135	110-115	20	41,0-46,0	683 €	823 €
VO102 16 + VO703 16	135-140	115-120	20	43,5-48,5	693 €	832 €
VO102 16 + VO703 16	140-145	120-125	20	46,0-51,0	703 €	842 €
VO102 16 + VO703 16	145-150	125-130	20	48,5-53,5	711 €	851 €
VO102 16 + VO703 16	150-155	130-135	20	51,0-56,0	721 €	861 €
VO102 16 + VO703 16	155-160	135-140	20	53,5-58,5	731 €	870 €
VO102 16 + VO703 16	160-165	140-145	20	56,0-61,0	740 €	880 €
VO102 16 + VO703 16	165-170	145-150	20	58,5-63,5	750 €	889 €
VO102 16 + VO703 16	170-175	150-155	20	61,0-66,0	759 €	899 €
VO102 16 + VO703 16	175-180	155-160	20	63,5-68,5	769 €	908 €
VO102 16 + VO703 16	180-185	160-165	20	66,0-71,0	778 €	918 €

### Barras Opcionales de sujeción

Barra nº 3  
Barra Horizontal entre paredes  
Pág. 344

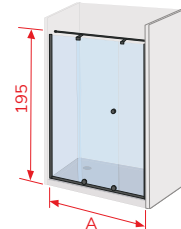

VO102 + VO703

**Importante:** en decorado indicar la posición (dcha. o izda.) del fijo de la Ref. VO102

Acrilamiento Vidrios Decorados a chorro de arena: plazo de envío de 6 a 8 días hábiles. Pág. 333

## Frente de Ducha Fijo + Puerta Corredera + Fijo De 40 Cm

Ref.	Ancho total (A)	Ancho frente (B)	Ancho fijo a continuación	Apertura (C)	Transparente PVP	Decorado PVP
VO102 16 + VO703 16	140-145	100-105	40	36,0-41,0	691 €	831 €
VO102 16 + VO703 16	145-150	105-110	40	38,5-43,5	700 €	840 €
VO102 16 + VO703 16	150-155	110-115	40	41,0-46,0	710 €	850 €
VO102 16 + VO703 16	155-160	115-120	40	43,5-48,5	720 €	859 €
VO102 16 + VO703 16	160-165	120-125	40	46,0-51,0	730 €	869 €
VO102 16 + VO703 16	165-170	125-130	40	48,5-53,5	738 €	878 €
VO102 16 + VO703 16	170-175	130-135	40	51,0-56,0	748 €	888 €
VO102 16 + VO703 16	175-180	135-140	40	53,5-58,5	758 €	897 €
VO102 16 + VO703 16	180-185	140-145	40	56,0-61,0	767 €	907 €
VO102 16 + VO703 16	185-190	145-150	40	58,5-63,5	777 €	916 €
VO102 16 + VO703 16	190-195	150-155	40	61,0-66,0	786 €	926 €
VO102 16 + VO703 16	195-200	155-160	40	63,5-68,5	796 €	935 €
VO102 16 + VO703 16	200-205	160-165	40	66,0-71,0	805 €	945 €

Barra nº 4  
Barra Horizontal pared-vidrio  
Pág. 344

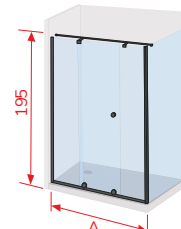

VO102 + VO703 + VO1103

Barra nº 5  
Barra Horizontal entre paredes  
Pág. 344

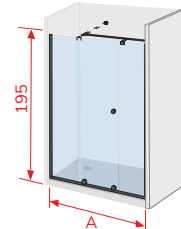

VO102 + VO703

**Importante:** en decorado indicar la posición (dcha. o izda.) del fijo de la Ref. VO102

Acrilamiento Vidrios Decorados a chorro de arena: plazo de envío de 6 a 8 días hábiles. Pág. 333

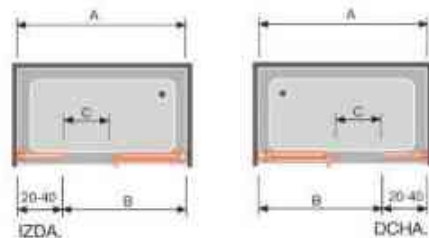

Barra nº 6  
Barra Horizontal entre paredes  
Pág. 344

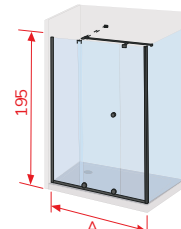

VO102 + VO703 + VO113

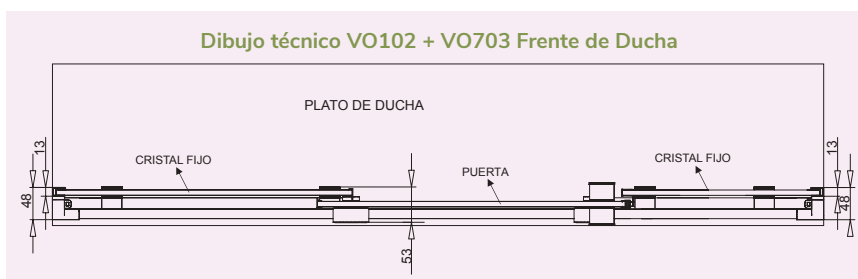



# Glaseé

Disponible 01 Blanco pág. 69  
05 Negro Mate pág. 83

Ref. GS102 16 + Lateral Fijo GS103 16



ENTREGA INMEDIATA



Plata Brillo



ALTURA 195 CM



VIDRIO TEMPLADO



REVERSIBLE



SIN PERFLERÍA INFERIOR



LIBERACIÓN de puerta para una fácil limpieza



Min. 1,5 cm  
Max. 9,5 cm  
CRUCE DE PUERTAS



Clip Easy System



EASY CLEAN

## Frente de Ducha Fijo + Puerta Corredera 6 mm

Ref.	Ancho (A)	Apertura (C)	Transparente PVP	Decorado Bora PVP
GS102 16	112-116 116-120	44,7-48,7 48,7-52,7	317 €	360 €
GS102 16	120-124 124-128	48,7-52,7 52,7-56,7	330 €	378 €
GS102 16	128-132 132-136	52,7-56,7 56,7-60,7	342 €	393 €
GS102 16	136-140 140-144	56,7-60,7 60,7-64,7	358 €	413 €
GS102 16	144-148 148-152	60,7-64,7 64,7-68,7	368 €	427 €
GS102 16	152-156 156-160	64,7-68,7 68,7-72,7	384 €	444 €
GS102 16	160-164 164-168	68,7-72,7 72,7-76,7	396 €	458 €
GS102 16	168-172 172-176	72,7-76,7 76,7-80,7	409 €	475 €
GS102 16	176-180 180-184	76,7-80,7 80,7-84,7	422 €	491 €

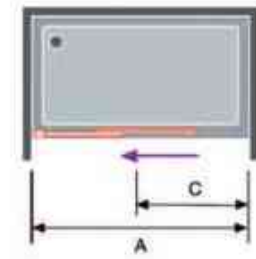

Dibujos técnicos GS102 Frente de Ducha

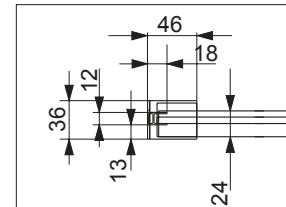

Lado fijo

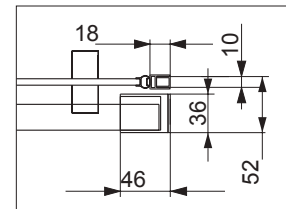

Perfil de cierre

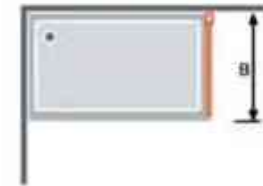

Plata Frente de Ducha

### Observaciones:

Decorado Bora  
Cuando la mampara Ref. **GS102 16** el fijo del frente va a la izquierda el Decorado Bora queda por la parte **interior** de la mampara. Si este fijo va en el lado derecho el Decorado Bora queda en la parte **exterior** de la mampara

## Lateral Fijo Standard 8 mm

Ref.	Ancho (B)	Transparente PVP	Decorado Bora PVP
GS103 16	66-69	228 €	242 €
GS103 16	76-79	238 €	254 €

**Importante:** lateral fijo standard solo se puede adaptar en el lado del cierre magnético

## Lateral Fijo a Medida 8 mm

Ref.	Ancho (B)	Transparente PVP
GS103 16	Hasta 60	340 €
GS103 16	Hasta 70	357 €
GS103 16	Hasta 80	376 €
GS103 16	Hasta 90	381 €

**Importante:** para no paralizar su pedido indicar la posición del lateral fijo

Ref. **GS103 16** cuando el lateral fijo va adaptado al lado del cierre magnético

Ref. **GS113 16** si el lateral fijo va adaptado al fijo del frente de la mampara

Observaciones: lateral fijo a medida no se puede fabricar con Decorado Bora

Opción mampara fabricación a medida consultar pág. 289 Serie Sugar

## Información: opciones Platos Enrasados para Frentes con Fijo Lateral

### Opción 1

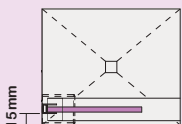

### Instalación convencional

Pedir la mampara según indicamos en la tabla de la tarifa Ancho (A) y (B) valor por lado

### Opción 2

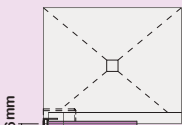

### Instalación con cristal en la unión del plato

Pedir la mampara según indicamos en la tabla de la tarifa Ancho (A) y (B) Sumando a la medida de hueco los cm de cada lado **marcados en rojo** del Dibujo Técnico GS102 + GS103

### Dibujos técnicos GS102 + GS103

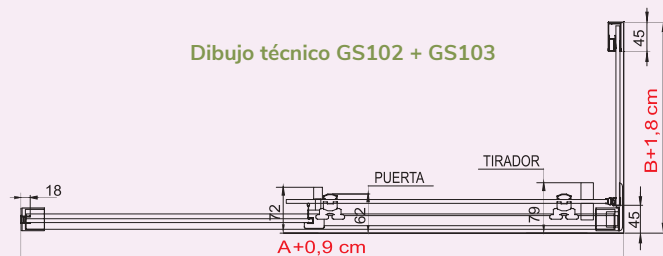

**Importante:** al hacer su pedido debe tener en cuenta como va a instalar la mampara



Ref. CU102 16 + Lateral Fijo CU103 16

Información: opciones Platos Enrasados para Frontes con Fijo Lateral		
<p>Opción 1</p> <p>5 mm</p>	<p>Instalación convencional</p> <p>Pedir la mampara según indicamos en la tabla de la tarifa Ancho (L+P) y Ancho (B)</p>	<p>Dibujo técnico CU607 + CU602 + CU103</p> <p>(L+P) + 1,3 cm</p> <p>B + 1,3 cm</p>
<p>Opción 2</p> <p>13 mm</p>	<p>Instalación con cristal en la unión del plato</p> <p>Pedir la mampara según indicamos en la tabla de la tarifa Ancho (L+P) y Ancho (B) Sumando a la medida de hueco los cm de cada lado <b>marcados en rojo</b> del Dibujo Técnico CU607 + CU602 + CU103</p>	

**Importante:** al hacer su pedido debe tener en cuenta como va a instalar la mampara

# S400



Ref. CU102 16 + Lateral Fijo CU103 16 Decorado Clio

Plata  
Frente  
de Ducha

## Frente de Ducha Fijo + Puerta Corredera

Ref.	Plato de Ducha	Ancho	Apertura (C)	Transparente	Decorado Clio
				PVP	PVP
CU102 16	100	96-101	36,0	324 €	346 €
CU102 16	105	101-106	39,5	336 €	361 €
CU102 16	110	106-111	41,0	336 €	361 €
CU102 16	115	111-116	44,5	350 €	377 €
CU102 16	120	116-121	46,0	350 €	377 €
CU102 16	125	121-126	49,5	364 €	392 €
CU102 16	130	126-131	51,0	364 €	392 €
CU102 16	135	131-136	54,5	369 €	396 €
CU102 16	140	136-141	56,0	384 €	415 €
CU102 16	145	141-146	59,5	390 €	418 €
CU102 16	150	146-151	61,0	390 €	418 €
CU102 16	155	151-156	64,5	398 €	429 €
CU102 16	160	156-161	66,0	417 €	452 €
CU102 16	165	161-166	69,5	417 €	452 €
CU102 16	170	166-171	71,0	419 €	453 €

## Lateral Fijo Standard

Ref.	Ancho (B)	Transparente	Decorado Clio
		PVP	PVP
CU103 16	66-69	212 €	235 €
CU103 16	76-79	226 €	249 €

**Importante:** lateral fijo standard con Decorado Clio, solo se puede adaptar en el lado del tirador

## Lateral Fijo a Medida

Ref.	Ancho (B)	Transparente
		PVP
CU103 16	Hasta 50	276 €
CU103 16	Hasta 60	292 €
CU103 16	Hasta 70	309 €
CU103 16	Hasta 80	326 €
CU103 16	Hasta 90	342 €

**Observaciones:** lateral fijo a medida, no se puede fabricar con Decorado Clio

**Observaciones:** Decorado Clio

Cuando la mampara Ref. CU102 el fijo del frente va a la izquierda el decorado Clio queda por la parte **interior** de la mampara

Si este fijo va en el lado derecho, el Decorado Clio queda en la parte **exterior** de la mampara

Ref. identificativa en albaranes y factura: **Ref. CU607 + CU602**

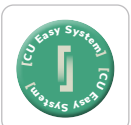

# 183

grupoKassandra  
www.kassandra.net



# Luna

Ref. LU102 16 Decorado Clio



Disponible 05 Negro Mate pág. 85

Ref. LU102 16





Detalle perfil superior



Disponibles 05 Negro Mate pág. 85

Ref. LU102 16 + Lateral Fijo LU103 16

Plata  
Frente  
de Ducha

## Frente de Ducha Fijo + Puerta Corredera

Ref.	Ancho (A)	Apertura (C)	Transparente PVP	Decorado Clio PVP
LU102 16	96-100	38-40	303 €	320 €
	100-104	42-44		
LU102 16	104-108	42-44	316 €	334 €
	108-112	46-48		
LU102 16	112-116	46-48	330 €	349 €
	116-120	50-52		
LU102 16	120-124	50-52	346 €	364 €
	124-128	54-56		
LU102 16	128-132	54,56	359 €	379 €
	132-136	58-60		
LU102 16	136-140	58-60	373 €	394 €
	140-144	62-64		
LU102 16	144-148	62-64	388 €	408 €
	148-152	66-68		
LU102 16	152-156	66-68	401 €	423 €
	156-160	70-72		
LU102 16	160-164	70-72	415 €	438 €
	164-168	74-76		

## Lateral Fijo Standard

Ref.	Ancho (B)	Transparente PVP	Decorado Clio PVP
LU103 16	66,5-69	162 €	173 €
LU103 16	76,5-79	177 €	190 €

## Lateral Fijo a Medida

Ref.	Ancho (B)	Transparente PVP
LU103 16	Hasta 60	304 €
LU103 16	Hasta 70	322 €
LU103 16	Hasta 80	339 €
LU103 16	Hasta 90	356 €

Observaciones: lateral fijo a medida no se puede fabricar en Decorado Clio

Observaciones: cuando el lado fijo del frente va a la izquierda, el Decorado Clio queda por la parte **interior** de la mampara. Si este fijo va a la derecha, el Decorado Clio queda en el **exterior** de la mampara

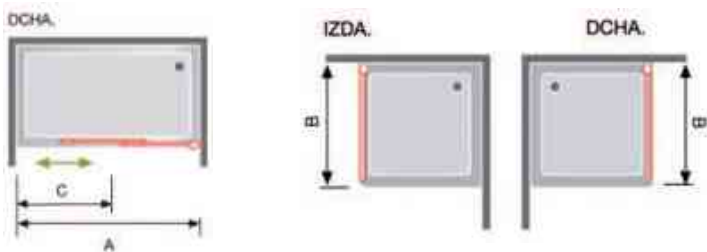
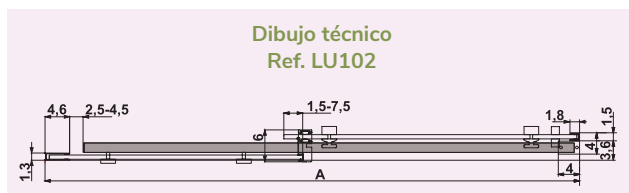
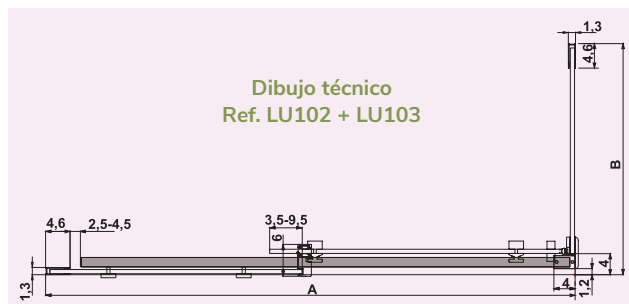



Ref. YK102 16 + Lateral Fijo YK103 16



ENTREGA  
INMEDIATA

**A**

Plata Brillo



ALTURA 195 CM



VIDRIO  
TEMPLADO



REVERSIBLE



SIN  
PERFILERÍA  
INFERIOR



LIBERACIÓN de  
puerta para una  
fácil limpieza



EASY  
CLEAN



## Frente de Ducha Fijo + Puerta Corredera

Ref.	Plato de Ducha	Ancho	Apertura	Transparente PVP
YK102 16	100	96,5-100,5	40,1	269 €
YK102 16	110	106,5-110,5	45,1	282 €
YK102 16	120	116,5-120,5	50,1	296 €
YK102 16	125	121,5-125,5	52,6	302 €
YK102 16	130	126,5-130,5	55,1	309 €
YK102 16	135	130,5-134,5	57,1	315 €
YK102 16	140	133,5-137,5	58,6	318 €
YK102 16	140	136,5-140,5	60,1	323 €
YK102 16	145	141,5-145,5	62,6	329 €
YK102 16	150	146,5-150,5	65,1	336 €
YK102 16	155	150,5-154,5	67,1	341 €
YK102 16	160	153,5-157,5	68,6	345 €
YK102 16	160	156,5-160,5	70,1	350 €

Ref. identificativa en albaranes y factura: **Ref. YK607 + YK602**

## Lateral Fijo Standard

Ref.	Ancho	Transparente PVP
YK103 16	66,5-68,5	129 €
YK103 16	76,5-78,5	146 €

## Lateral Fijo a Medida

Ref.	Ancho	Transparente PVP
YK103 16	Hasta 60	225 €
YK103 16	Hasta 70	252 €
YK103 16	Hasta 80	279 €
YK103 16	Hasta 90	306 €
YK103 16	Hasta 100	364 €

Plata  
Frente  
de Ducha

## Información: opciones Platos Enrasados para Frentes con Fijo Lateral

### Opción 1

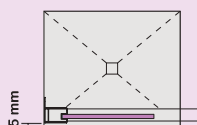

### Instalación convencional

Pedir la mampara según indicamos en la tabla de la tarifa Ancho (L+P) y Ancho (B)

### Opción 2

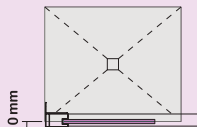

### Instalación con cristal en la unión del plato

Pedir la mampara según indicamos en la tabla de la tarifa Ancho (L+P) y Ancho (B) Sumando a la medida de hueco los cm de cada lado **marcados en rojo** del Dibujo Técnico YK607 + YK602 + YK103

Dibujo técnico YK607 + YK602 + YK103

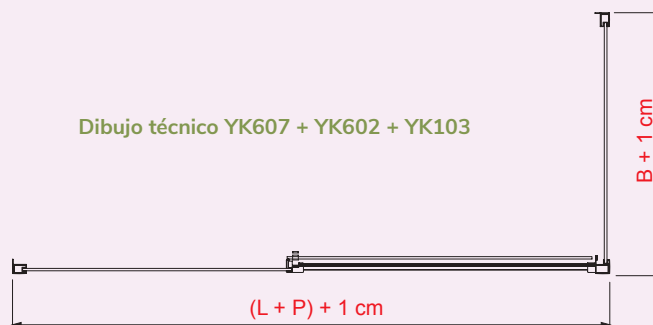

**Importante:** al hacer su pedido debe tener en cuenta como va a instalar la mampara



# S300



Ref. TR102 16



Ref. TR102 16 + Lateral Fijo TR103 16 Decorado Bali

Frente de Ducha Fijo + Puerta Corredera				
Ref.	Ancho	Apertura	Transparente PVP	Decorado Bali PVP
TR102 16	102-108	39,5	313 €	351 €
TR102 16	108-114	42,5	327 €	364 €
TR102 16	114-120	45,5	339 €	377 €
TR102 16	120-126	48,5	352 €	391 €
TR102 16	126-132	51,5	365 €	404 €
TR102 16	132-138	54,5	379 €	419 €
TR102 16	138-144	57,5	393 €	434 €
TR102 16	144-150	60,5	406 €	448 €
TR102 16	150-156	63,5	420 €	463 €
TR102 16	156-162	66,5	434 €	476 €
TR102 16	162-168	69,5	447 €	489 €
TR102 16	168-174	72,5	461 €	503 €
TR102 16	174-180	75,5	474 €	518 €

Lateral Fijo Standard			
Ref.	Ancho	Transparente PVP	Decorado Bali PVP
TR103 16	66-69	234 €	265 €
TR103 16	76-79	247 €	278 €

Lateral Fijo a Medida		
Ref.	Ancho	Transparente PVP
TR103 16	Hasta 60	292 €
TR103 16	Hasta 70	309 €
TR103 16	Hasta 80	326 €
TR103 16	Hasta 90	342 €

Observaciones: lateral fijo a medida, no se puede fabricar con Decorado Bali





Plata  
Frente  
de Ducha

Bel-la

Ref. BL102 16 + Lateral Fijo BL103 16

## Frente de Ducha Fijo + Puerta Corredera

Ref.	Plato de Ducha	Ancho	Apertura	Transparente PVP
BL102 16	100	96,5-100,5	37,0	253 €
BL102 16	110	106,5-110,5	42,0	287 €
BL102 16	120	116,5-120,5	47,0	297 €
BL102 16	125	121,5-125,5	49,5	303 €
BL102 16	130	126,5-130,5	52,0	308 €
BL102 16	135	130,5-134,5	54,0	310 €
BL102 16	140	133,5-137,5	55,5	312 €
BL102 16	140	136,5-140,5	57,0	319 €
BL102 16	145	141,5-145,5	59,5	324 €
BL102 16	150	146,5-150,5	62,0	329 €
BL102 16	155	150,5-154,5	64,0	334 €
BL102 16	160	153,5-157,5	65,5	337 €
BL102 16	160	156,5-160,5	67,0	339 €

## Lateral Fijo Standard

Ref.	Ancho	Transparente PVP
BL103 16	67-69	187 €
BL103 16	77-79	201 €



Detalle tirador

Ref. identificativa en albaranes y factura: Ref. BL607 + BL602





Ref. BT111 16 Decorado Bali



ENTREGA  
INMEDIATA



Plata Brillo



ALTURA 195 CM



VIDRIO  
TEMPLADO



SIN  
PERFILERÍA  
INFERIOR



LIBERACIÓN de  
puerta para una  
fácil limpieza



Min. 1 cm  
Max. 10 cm  
CRUCE DE  
PUERTAS



EASY  
CLEAN



DETALLE DE  
RODAMIENTO

MILETO

190



Ref. BT111 16 + Lateral Fijo BT103 16

Plata  
Frente  
de Ducha

Cierre magnético oculto

## Frente de Ducha 2 Puertas Correderas 6 mm

Ref.	Ancho (A)	Apertura (C)	Transparente PVP	Decorado Bali PVP
BT111 16	112-116	41,4-45,4	568 €	615 €
	116-120	45,4-49,4		
BT111 16	120-124	45,4-49,4	580 €	617 €
	124-128	49,4-53,4		
BT111 16	128-132	49,4-53,4	593 €	646 €
	132-136	53,4-57,4		
BT111 16	136-140	53,4-57,4	605 €	663 €
	140-144	57,4-61,4		
BT111 16	144-148	57,4-61,4	617 €	678 €
	148-152	61,4-65,4		
BT111 16	152-156	61,4-65,4	631 €	693 €
	156-160	65,4-69,4		
BT111 16	160-164	65,4-69,4	644 €	710 €
	164-168	69,4-73,4		

## Lateral Fijo Standar 8 mm

Ref.	Ancho	Transparente PVP	Decorado Bali PVP
BT103 16	66-69	284 €	310 €
BT103 16	76-79	296 €	328 €

**Importante:** para no paralizar su pedido, indicar la posición del lateral fijo (**dcha. o izda.**) del plato

## Lateral Fijo a Medida 8 mm

Ref.	Ancho	Transparente PVP
BT103 16	Hasta 60	291 €
BT103 16	Hasta 70	308 €
BT103 16	Hasta 80	324 €
BT103 16	Hasta 90	341 €

**Importante:** para no paralizar su pedido, indicar la posición del lateral fijo (**dcha. o izda.**) del plato

**Observaciones:** lateral fijo a medida no se puede fabricar en Decorado Bali

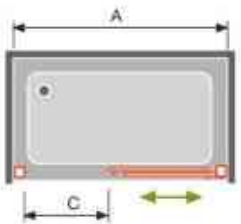

Dibujo técnico BT111 Frente de Ducha

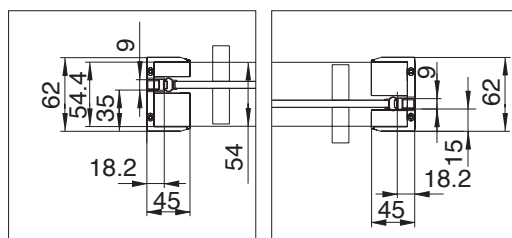

Lado izda.

Lado dcha.



Detalle tirador



Ref. FE101 16 + Lateral Fijo FE103 16 Decorado Clio





Disponible 05 Negro Mate pág. 87

Ref. FE101 16

Plata  
Frente  
de Ducha

Fénix es la mampara con máxima apertura en puertas correderas. Apertura y cierre con sistema de arrastre en la puerta central. Cierre magnético

### Frente de Ducha Fijo + 2 Puertas Correderas 6 mm

Ref.	Ancho (A)	Apertura (C)	Transparente PVP	Decorado Clio PVP
FE101 16	96-100	51,6	432 €	447 €
FE101 16	100-104	54,2	438 €	453 €
FE101 16	104-108	56,9	445 €	460 €
FE101 16	108-112	59,6	452 €	467 €
FE101 16	112-116	62,2	458 €	473 €
FE101 16	116-120	64,9	465 €	480 €
FE101 16	120-124	67,6	471 €	486 €
FE101 16	124-128	70,2	478 €	493 €
FE101 16	128-132	72,9	485 €	500 €
FE101 16	132-136	75,6	491 €	506 €
FE101 16	136-140	78,2	498 €	513 €
FE101 16	140-144	80,9	504 €	519 €
FE101 16	144-148	83,6	510 €	525 €
FE101 16	148-152	86,2	516 €	531 €
FE101 16	152-156	88,9	522 €	537 €
FE101 16	156-160	91,6	529 €	544 €
FE101 16	160-164	94,2	535 €	550 €
FE101 16	164-168	96,9	541 €	556 €
FE101 16	168-172	99,6	547 €	562 €
FE101 16	172-176	102,2	553 €	568 €
FE101 16	176-180	104,9	559 €	574 €

### Lateral Fijo Standard 8 mm

Ref.	Ancho (B)	Transparente PVP	Decorado Clio PVP
FE103 16	66,5-69	214 €	229 €
FE103 16	76,5-79	226 €	241 €

**Observaciones:** el lateral fijo estándar solo se puede adaptar en el del cierre magnético

### Lateral Fijo a Medida 8 mm

Ref.	Ancho (B)	Transparente PVP
FE103 16	Hasta 60	296 €
FE103 16	Hasta 70	315 €
FE103 16	Hasta 80	334 €
FE103 16	Hasta 90	353 €

**Importante:** indique Ref. FE103 16 cuando el lateral fijo va adaptado al lado del cierre magnético

Indique Ref. FE113 16 si el lateral fijo va adaptado al fijo del frente de la mampara

**Observaciones:** lateral fijo a medida no se puede fabricar en Decorado Clio

Incluido en el embalaje, pletina de 3 x 188,6 cm para cambio de ambiente

Cuando el fijo del frente va a la izquierda, el Decorado Clio queda por la parte interior de la mampara. Si este fijo va a la derecha, el Decorado Clio queda por el exterior de la mampara.

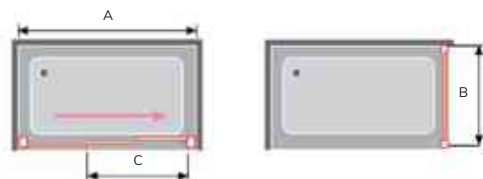

# KAAROL



Ref. KA101 16 + Lateral fijo KA103 16 Decorado Bali



Ref. KA101 16 + Lateral fijo KA103 16

Apertura y cierre de la mampara con sistema de arrastre en las puertas  
 Kaarol es la mampara con máxima apertura en puertas correderas  
 Sin perfilaría vertical entre vidrios

Frente de Ducha Fijo + 2 Puertas Correderas				
Ref.	Ancho	Apertura	Transparente PVP	Decorado Bali PVP
KA101 16	76,5-80,5	37,9	372 €	403 €
KA101 16	81,5-85,5	41,2	380 €	411 €
KA101 16	86,5-90,5	44,5	390 €	419 €
KA101 16	91,5-95,5	47,8	399 €	428 €
KA101 16	96,5-100,5	51,1	405 €	436 €
KA101 16	101,5-105,5	54,5	411 €	458 €
KA101 16	106,5-110,5	57,8	418 €	465 €
KA101 16	111,5-115,5	61,1	427 €	474 €
KA101 16	116,5-120,5	64,5	435 €	483 €
KA101 16	121,5-125,5	67,8	442 €	491 €
KA101 16	126,5-130,5	71,1	450 €	500 €
KA101 16	131,5-135,5	74,5	459 €	509 €
KA101 16	136,5-140,5	77,8	467 €	517 €
KA101 16	141,5-145,5	77,8	488 €	525 €
KA101 16	146,5-150,5	77,8	497 €	534 €
KA101 16	151,5-155,5	77,8	505 €	542 €
KA101 16	156,5-160,5	77,8	512 €	550 €

Lateral Fijo Standard			
Ref.	Ancho	Transparente PVP	Decorado Bali PVP
KA103 16	66,5-68,5	185 €	204 €
KA103 16	76,5-78,5	193 €	214 €

Lateral Fijo a Medida		
Ref.	Ancho	Transparente PVP
KA103 16	Hasta 60	226 €
KA103 16	Hasta 70	257 €
KA103 16	Hasta 80	284 €
KA103 16	Hasta 90	311 €

Observaciones: lateral fijo a medida no se puede fabricar con Decorado Bali

**Importante:** en medidas iguales o superiores a **141,5 cm** el incremento de medida se aplica al lado fijo de la mampara

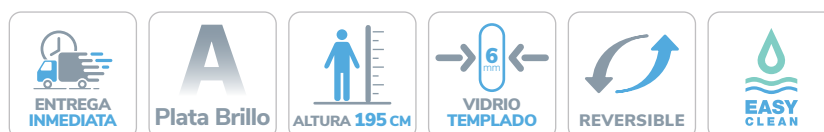

# DIANA



Ref. DI101 16 + Lateral Fijo DI103 16



Ref. DI101 16 + Lateral Fijo DI103 16 Decorado Bali

Plata  
Frente  
de Ducha

## Frente de Ducha Fijo + 2 Puertas Correderas

Ref.	Ancho	Apertura	Transparente PVP	Decorado Bali PVP
DI101 16	86-91	36,6	361 €	388 €
DI101 16	92-97	40,6	361 €	388 €
DI101 16	98-103	44,6	367 €	395 €
DI101 16	104-109	48,6	375 €	403 €
DI101 16	110-115	52,6	382 €	410 €
DI101 16	116-121	56,6	390 €	417 €
DI101 16	122-127	60,6	400 €	428 €
DI101 16	128-133	64,6	413 €	440 €
DI101 16	134-139	68,6	423 €	450 €
DI101 16	140-145	72,6	433 €	461 €
DI101 16	146-151	76,6	445 €	472 €
DI101 16	152-157	74,7	456 €	483 €
DI101 16	158-163	74,7	472 €	499 €
DI101 16	164-169	74,7	483 €	511 €

## Lateral Fijo Standard

Ref.	Ancho	Transparente PVP	Decorado Bali PVP
DI103 16	66-68,5	183 €	188 €
DI103 16	76-78,5	197 €	202 €

**Importante:** cuando el frente de ducha va acompañado de un lateral fijo, el frontal de la ducha aumenta en 1,5 cm como muestra el dibujo

## Lateral Fijo a Medida

Ref.	Ancho	Transparente PVP
DI103 16	Hasta 50	260 €
DI103 16	Hasta 60	272 €
DI103 16	Hasta 70	284 €
DI103 16	Hasta 80	297 €
DI103 16	Hasta 90	309 €

**Importante:** en medidas iguales o superiores a **152 cm** el incremento de medida se aplica al lado fijo de la mampara

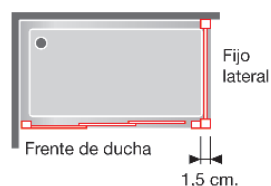

**Ejemplo:** medida total del frente (hueco) 122 cm - 1,5 cm (del lateral fijo) = 120,5 cm  
Pedir el frente de la mampara de 116-121 cm **Ref. DI101**

**Observaciones:** lateral fijo a medida no se puede fabricar con Decorado Bali



# 195



# Delta

Disponible 36 Oro Cepillado pág. 61  
21 Blanco Mate pág. 71  
05 Negro Mate pág. 89

Ref. DE100 16

## Frente de Ducha 2 Fijos + 2 Puertas Correderas

Ref.	Ancho (A)	Apertura (C)	Transparente PVP	Decorado Clio PVP
DE100 16	130-131	46,5	389 €	407 €
	131-132	47,5	389 €	407 €
	132-133	48,4	389 €	407 €
	133-134	49,5	389 €	407 €
	134-135	50,5	389 €	407 €
	135-136	51,5	389 €	407 €
	136-137	52,5	389 €	407 €
	137-138	53,5	389 €	407 €
	138-139	54,5	389 €	407 €
	139-140	55,5	389 €	407 €
DE100 16	140-141	51,5	396 €	414 €
	141-142	52,5	396 €	414 €
	142-143	53,5	396 €	414 €
	143-144	54,5	396 €	414 €
	144-145	55,5	396 €	414 €
	145-146	56,5	396 €	414 €
	146-147	57,5	396 €	414 €
	147-148	58,5	396 €	414 €
	148-149	59,5	396 €	414 €
	149-150	60,5	396 €	414 €
DE100 16	150-151	56,5	404 €	422 €
	151-152	57,5	404 €	422 €
	152-153	58,5	404 €	422 €
	153-154	59,5	404 €	422 €
	154-155	60,5	404 €	422 €
	155-156	61,5	404 €	422 €
	156-157	62,5	404 €	422 €
	157-158	63,5	404 €	422 €
	158-159	64,5	404 €	422 €
	159-160	65,5	404 €	422 €
DE100 16	160-161	61,5	415 €	433 €
	161-162	62,5	415 €	433 €
	162-163	63,5	415 €	433 €
	163-164	64,5	415 €	433 €
	164-165	65,5	415 €	433 €
	165-166	66,5	415 €	433 €
	166-167	67,5	415 €	433 €
	167-168	68,5	415 €	433 €
	168-169	69,5	415 €	433 €
	169-170	70,5	415 €	433 €
DE100 16	170-171	66,5	422 €	440 €
	171-172	67,5	422 €	440 €
	172-173	68,5	422 €	440 €
	173-174	69,5	422 €	440 €
	174-175	70,5	422 €	440 €
	175-176	71,5	422 €	440 €
	176-177	72,5	422 €	440 €
	177-178	73,5	422 €	440 €
	178-179	74,5	422 €	440 €
	179-180	75,5	422 €	440 €

## Lateral Fijo Standard

Ref.	Ancho (B)	Transparente PVP	Decorado Clio PVP
DE103 16	66,5-69	174 €	194 €
DE103 16	76,5-79	185 €	202 €

## Lateral Fijo a Medida

Ref.	Ancho (B)	Transparente PVP
DE103 16	Hasta 50	254 €
DE103 16	Hasta 60	278 €
DE103 16	Hasta 70	292 €
DE103 16	Hasta 80	316 €
DE103 16	Hasta 90	334 €

**Importante:** lateral fijo a medida no se puede fabricar con Decorado Clio

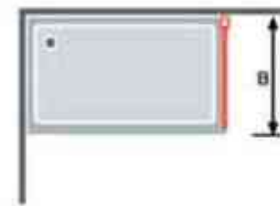

Plata Frente de Ducha



Detalle tirador exclusivo Grupo Cassandra

Compensación 2,6 cm

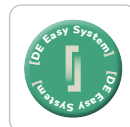
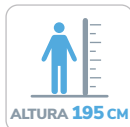
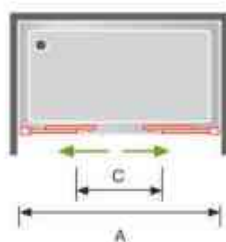



Disponible 01 Blanco pág. 73  
05 Negro Mate pág. 91

Ref. GS100 16



ENTREGA  
INMEDIATA



Plata Brillo



ALTURA 195 CM



VIDRIO  
TEMPLADO



REVERSIBLE



SIN  
PERFILERÍA  
INFERIOR



LIBERACIÓN de  
puerta para una  
fácil limpieza



Min. 3 cm  
Max. 7 cm  
CRUCE DE  
PUERTAS



Clip Easy System



EASY  
CLEAN



Ref. GS100 16 Decorado Bora

Opción mampara fabricación a medida consultar pág. 289 Serie Sugar

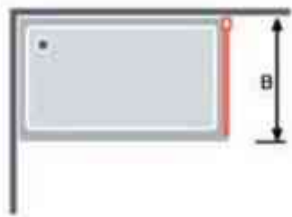

## Frente de Ducha 2 Fijos + 2 Puertas Correderas 6 mm

Ref.	Ancho (A)	Apertura (C)	Transparente PVP	Decorado Bora PVP
GS100 16	132-136 136-140	48-52 52-56	476 €	503 €
GS100 16	142-146 146-150	53-57 57-61	490 €	521 €
GS100 16	152-156 156-160	58-62 62-66	496 €	530 €
GS100 16	162-166 166-170	63-67 67-71	509 €	546 €
GS100 16	172-176 176-180	68-72 72-76	520 €	560 €
GS100 16	182-186 186-190	73-77 77-81	532 €	572 €
GS100 16	192-196 196-200	78-82 82-86	543 €	583 €

Plata Frente de Ducha

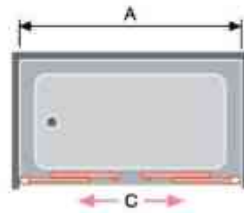

Dibujo técnico GS100

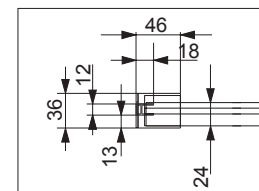

Lado fijo

## Lateral Fijo a Medida 8 mm

Ref.	Ancho (B)	Transparente PVP
GS113 01	Hasta 60	340 €
GS113 01	Hasta 70	357 €
GS113 01	Hasta 80	376 €
GS113 01	Hasta 90	381 €

Observaciones: lateral fijo a medida no se puede fabricar con Decorado Bora

### Información: opciones Platos Enrasados para Frentes con Fijo Lateral

Opción 1

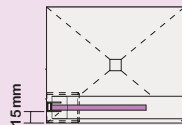

#### Instalación convencional

Pedir la mampara según indicamos en la tabla de la tarifa Ancho (A) y (B) valor por lado

Opción 2

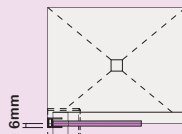

#### Instalación con cristal en la unión del plato

Pedir la mampara según indicamos en la tabla de la tarifa Ancho (A) y (B) Sumando a la medida de hueco los cm de cada lado **marcados en rojo** del Dibujo Técnico GS100 + GS113

Dibujo técnico GS100 + GS113

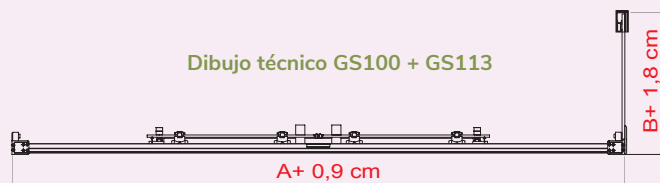

**Importante:** al hacer su pedido debe tener en cuenta como va a instalar la mampara



# S400

Ref. CU100 16



ENTREGA  
INMEDIATA



Plata Brillo



ALTURA 195 CM



VIDRIO  
TEMPLADO



REVERSIBLE



SIN  
PERFILERÍA  
INFERIOR



LIBERACIÓN de  
puerta para una  
fácil limpieza



[CU Easy System]  
[CU Easy System]



EASY  
CLEAN

# S400

## Frente de Ducha 2 Fijos + 2 Puertas Correderas

Ref.	Ancho	Apertura	Transparente PVP	Decorado Clio PVP
CU100 16	138-144	56,5	416 €	446 €
CU100 16	144-150	59,5	428 €	460 €
CU100 16	150-156	62,5	441 €	474 €
CU100 16	156-162	65,5	453 €	488 €
CU100 16	162-168	68,5	465 €	502 €
CU100 16	168-174	71,5	478 €	518 €
CU100 16	174-180	74,5	490 €	534 €
CU100 16	180-186	77,5	503 €	549 €
CU100 16	186-192	80,5	515 €	565 €
CU100 16	192-198	83,5	527 €	580 €
CU100 16	198-204	86,5	539 €	595 €

## Lateral Fijo Standard

Ref.	Ancho	Transparente PVP	Decorado Clio PVP
CU103 16	66-69	212 €	235 €
CU103 16	76-79	226 €	249 €

## Lateral Fijo a Medida

Ref.	Ancho (B)	Transparente PVP
CU103 16	Hasta 50	276 €
CU103 16	Hasta 60	292 €
CU103 16	Hasta 70	309 €
CU103 16	Hasta 80	326 €
CU103 16	Hasta 90	342 €

Plata Frente de Ducha

**Observaciones:** Decorado Clio con el Lateral Fijo posicionado a la dcha. el decorado queda en el **interior** de la mampara, posicionado a la izda. queda por la parte **exterior**

**Observaciones:** lateral fijo a medida no se puede fabricar con Decorado Clio

## Información: opciones Platos Enrasados para Frentes con Fijo Lateral

### Opción 1

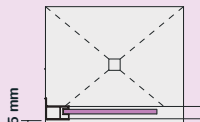

### Instalación convencional

Pedir la mampara según indicamos en la tabla de la tarifa Ancho (A) y Ancho (B)

### Opción 2

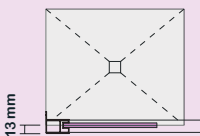

### Instalación con cristal en la unión del plato

Pedir la mampara según indicamos en la tabla de la tarifa Ancho (A) y (B) Sumando a la medida de hueco los cm de cada lado **marcados en rojo** del Dibujo Técnico CU100 + CU103

Dibujo Técnico CU100 + CU103

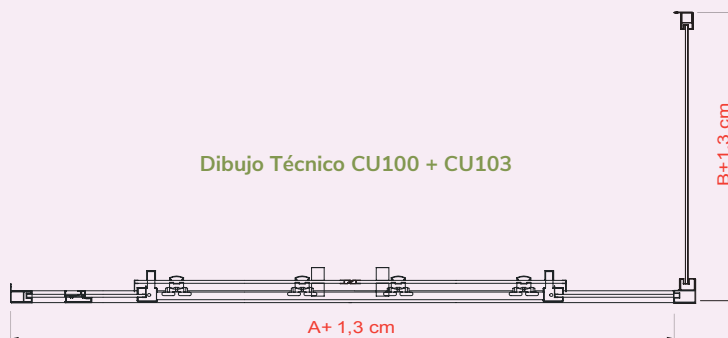

**Importante:** al hacer su pedido debe tener en cuenta como va a instalar la mampara

# S300



Ref. TR100 16

## Frente de Ducha 2 Fijos + 2 Puertas Correderas

Ref.	Ancho	Apertura	Transparente PVP	Decorado Bali PVP
TR100 16	138-144	56	477 €	499 €
TR100 16	144-150	59	482 €	508 €
TR100 16	150-156	62	485 €	517 €
TR100 16	156-162	65	489 €	525 €
TR100 16	162-168	68	507 €	535 €
TR100 16	168-174	71	522 €	551 €
TR100 16	174-180	74	534 €	561 €
TR100 16	180-186	77	546 €	569 €
TR100 16	186-192	80	558 €	579 €

## Lateral Fijo Standard

Ref.	Ancho	Transparente PVP	Decorado Bali PVP
TR103 16	66-69	234 €	265 €
TR103 16	76-79	247 €	278 €

## Lateral Fijo a Medida

Ref.	Ancho	Transparente PVP
TR103 16	Hasta 60	292 €
TR103 16	Hasta 70	309 €
TR103 16	Hasta 80	326 €
TR103 16	Hasta 90	342 €

**Observaciones:** lateral fijo a medida no se puede fabricar con Decorado Bali





Plata  
Frente  
de Ducha

Ref. BL100 16

## Frente de Ducha 2 Fijos + 2 Puertas Correderas

Ref.	Ancho	Apertura	Transparente PVP
BL100 16	136-140	54	372 €
BL100 16	140-144	56	376 €
BL100 16	144-148	58	387 €
BL100 16	148-152	60	394 €
BL100 16	152-156	62	401 €
BL100 16	156-160	64	408 €
BL100 16	160-164	66	416 €
BL100 16	164-168	68	423 €
BL100 16	168-172	70	431 €
BL100 16	172-176	72	438 €
BL100 16	176-180	74	446 €

## Lateral Fijo Standard

Ref.	Ancho	Transparente PVP
BL103 16	67-69	187 €
BL103 16	77-79	201 €





Disponible 05 Negro Mate pág. 103

Ref. NA515 16

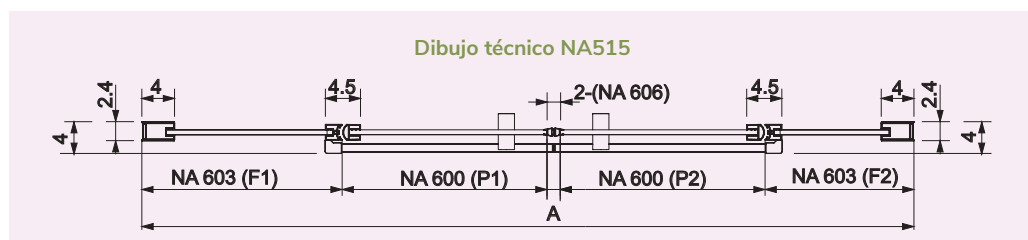

# NARDI abatible

## Frente de Ducha 2 Fijos + 2 Puertas Abatibles

REF. NA515 16 Valor mampara				Guía de consulta técnica								Ref. Identificativa en albaranes y factura
				Desarrollo Ver dibujo técnico				Identificación del embalaje				
Ref.	Ancho (A)	Apertura (C)	Transparente PVP	Fijo F1	Puerta 1 P1	Puerta 2 P2	Fijo F2	Fijo 1 (NA603)	Puerta 1 (NA600)	Puerta 2 (NA600)	Fijo 2 (NA603)	Ref.
NA515 16	112-117	61	676 €	22,5	32,3	32,3	22,5	20	40	40	20	NA603(2) + 600(2) + 606
NA515 16	117-122	66	683 €	22,5	37,3	32,3	22,5	20	45	40	20	NA603(2) + 600(2) + 606
NA515 16	122-127	71	690 €	22,5	37,3	37,3	22,5	20	45	45	20	NA603(2) + 600(2) + 606
NA515 16	127-132	76	697 €	22,5	42,3	37,3	22,5	20	50	45	20	NA603(2) + 600(2) + 606
NA515 16	132-137	61	704 €	32,5	32,3	32,3	32,5	30	40	40	30	NA603(2) + 600(2) + 606
NA515 16	137-142	66	711 €	32,5	37,3	32,3	32,5	30	45	40	30	NA603(2) + 600(2) + 606
NA515 16	142-147	71	718 €	32,5	37,3	37,3	32,5	30	45	45	30	NA603(2) + 600(2) + 606
NA515 16	147-152	76	725 €	32,5	42,3	37,3	32,5	30	50	45	30	NA603(2) + 600(2) + 606
NA515 16	152-157	61	730 €	42,5	32,3	32,3	42,5	40	40	40	40	NA603(2) + 600(2) + 606
NA515 16	157-162	66	737 €	42,5	37,3	32,3	42,5	40	45	40	40	NA603(2) + 600(2) + 606
NA515 16	162-167	71	744 €	42,5	37,3	37,3	42,5	40	45	45	40	NA603(2) + 600(2) + 606
NA515 16	167-172	76	751 €	42,5	42,3	37,3	42,5	40	50	45	40	NA603(2) + 600(2) + 606
NA515 16	172-177	61	756 €	52,5	32,3	32,3	52,5	50	40	40	50	NA603(2) + 600(2) + 606
NA515 16	177-182	66	763 €	52,5	37,3	32,3	52,5	50	45	40	50	NA603(2) + 600(2) + 606
NA515 16	182-187	71	770 €	52,5	37,3	37,3	52,5	50	45	45	50	NA603(2) + 600(2) + 606
NA515 16	187-192	76	777 €	52,5	42,3	37,3	52,5	50	50	45	50	NA603(2) + 600(2) + 606
NA515 16	192-197	61	784 €	62,5	32,3	32,3	62,5	60	40	40	60	NA603(2) + 600(2) + 606
NA515 16	197-202	66	791 €	62,5	37,3	32,3	62,5	60	45	40	60	NA603(2) + 600(2) + 606
NA515 16	202-207	71	798 €	62,5	37,3	37,3	62,5	60	45	45	60	NA603(2) + 600(2) + 606
NA515 16	207-212	76	805 €	62,5	42,3	37,3	62,5	60	50	45	60	NA603(2) + 600(2) + 606
NA515 16	212-217	81	812 €	62,5	42,3	42,3	62,5	60	50	50	60	NA603(2) + 600(2) + 606

Plata Frente de Ducha

Compensación 5 cm

**Ejemplo de pedido:** en medida de hueco 213 cm tiene que pedir según tabla de medida (**ancho A 212-217**)

REF. NA515 16 Valor mampara		Elige medida de las Puertas Standard y los Fijos Frontales a Medida o combínalos con Standard			
Fijo Frontal <b>A MEDIDA</b> 1 Unidad Ref. NA603 16		Fijo Frontal <b>STANDARD</b> 1 Unidad REF. NA603 16		Puertas abatibles <b>STANDARD</b> 2 Unidades Ref. NA600 + NA606 16	
Ancho (F1 o F2)	Transparente PVP	Ancho (F1 o F2)	Transparente PVP	Ancho P1 Y P2	Transparente PVP
Hasta 30 cm	274 €	22,5 cm	178 €	32,3 cm	320 €
Hasta 40 cm	294 €	32,5 cm	192 €	37,7 cm	334 €
Hasta 50 cm	310 €	42,5 cm	205 €	42,3 cm	348 €
Hasta 60 cm	329 €	52,5 cm	218 €	47,3 cm	362 €
Hasta 70 cm	346 €	62,5 cm	232 €	52,3 cm	376 €
Hasta 80 cm	365 €			57,3 cm	390 €
Hasta 90 cm	382 €				
Hasta 100 cm	400 €				

**Importante:** para no paralizar su pedido detalle **medida de hueco**, medida puertas P1 y P2 y medida fijos frontales NA603 a medida o standard

Como calcular sus **FIJOS FRONTALES NA603 (F1 Y F2)**

A la **Medida de Hueco** debe descontar la medida de las puertas P1 y P2 y los imanes de cierre total **2,0 cm**. Como resultado le da la medida de los fijos Ref. NA603 ( F1 y F2 ) que necesita, puede elegir las 2 medidas iguales o diferente y también combinar Fijo Frontal a medida o standard, siempre que la medida lo permita.

**Ejemplo: Hueco 222** - Puertas P1 y P2 ( 57,3 x 2 ) - 2,0 ( **105,4 cm medida total para fijos NA603** )

**Valoración** de la Mampara combinando fijo a medida y standard  
**NA603 (F1)** a medida de 82,9 ( **hasta 90 cm** ) 382 € **standard (F2)** de 22,5 cm 178 €  
 Puertas (P1 y P2) de 57,3 cm cada puerta. Importe de las 2 puertas 390 €  
**PVP 950 € Valor de la mampara**

**Observaciones:** ver pág. 229 para combinar con Lateral Fijo Ref. NA633

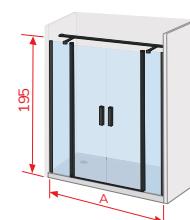
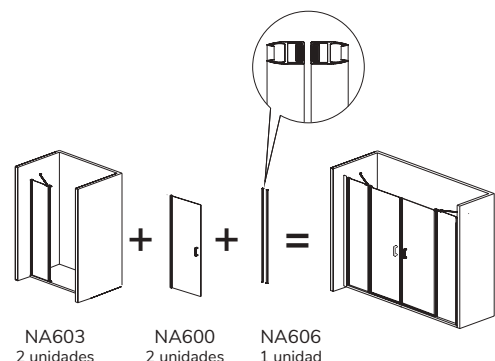
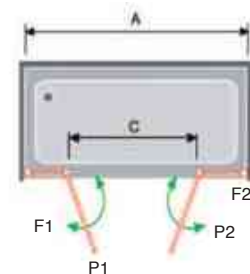

**Barras Opcionales de sujeción**

Barra nº 2  
Barra Horizontal entre paredes  
Pág. 341



Disponible 05 Negro Mate pág. 105

Ref. NA508 16

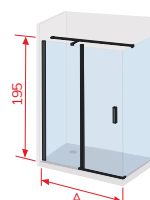
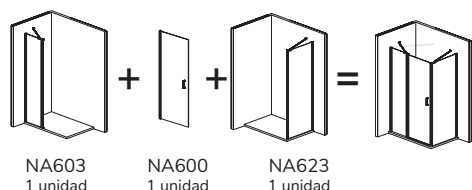

**Barras Opcionales de sujeción**

Barra nº 4  
Barra Horizontal entre pared-vidrio  
Pág. 341

Información: opciones Platos Enrasados	
<p><b>Opción 1</b></p>	<p><b>Instalación convencional</b></p> <p>Pedir la mampara según indicamos en la tabla de la tarifa Ancho (A) y Ancho (B)</p>
<p><b>Opción 2</b></p>	<p><b>Instalación con cristal en la unión del plato</b></p> <p>Pedir la mampara según indicamos en la tabla de la tarifa Ancho (A) y Ancho (B) Sumando a la medida de hueco los cm de cada lado <b>marcados en rojo</b> del Dibujo Técnico NA508</p>

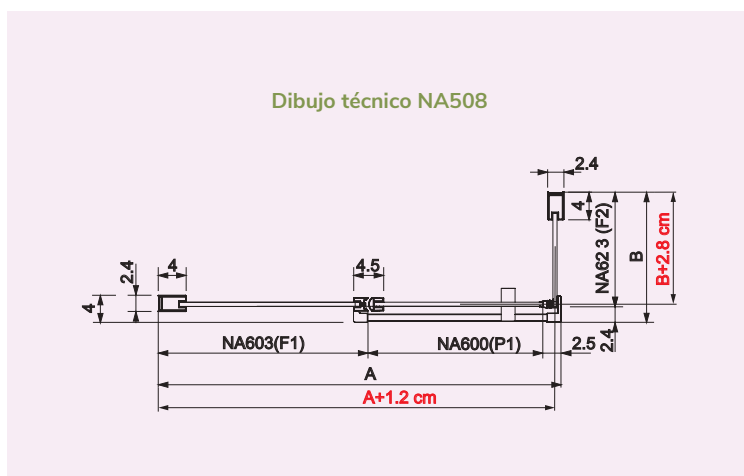

**Importante:** al hacer su pedido debe tener en cuenta como va a instalar la mampara



# NARDI abatible

## Frente de Ducha Fijo + Puerta Abatible + Lateral fijo

REF. NA508 16 Valor por lado				Guía de consulta técnica				
				Desarrollo Ver dibujo técnico		Identificación del embalaje		Ref. Identificativa en albaranes y factura
Ref. NA508 16	Ancho (A)	Apertura (C)	Transparente PVP	Fijo F1	Puerta P1	Fijo (NA603)	Puerta (NA600)	Ref.
Fijo + Puerta abatible	67,5 - 70,0	41	342 €	22,5	42,3	20	50	NA603 + 600
Fijo + Puerta abatible	72,5 - 75,0	46	349 €	22,5	47,3	20	55	NA603 + 600
Fijo + Puerta abatible	77,5 - 80,0	41	356 €	32,5	42,3	30	50	NA603 + 600
Fijo + Puerta abatible	82,5 - 85,0	46	363 €	32,5	47,3	30	55	NA603 + 600
Fijo + Puerta abatible	87,5 - 90,0	51	370 €	32,5	52,3	30	60	NA603 + 600
Fijo + Puerta abatible	92,5 - 95,0	46	376 €	42,5	47,3	40	55	NA603 + 600
Fijo + Puerta abatible	97,5 - 100	51	383 €	42,5	52,3	40	60	NA603 + 600
Fijo + Puerta abatible	102,5 - 105	56	390 €	42,5	57,3	40	65	NA603 + 600
Fijo + Puerta abatible	107,5 - 110	61	396 €	42,5	62,3	40	70	NA603 + 600
Fijo + Puerta abatible	112,5 - 115	56	403 €	52,5	57,3	50	65	NA603 + 600
Fijo + Puerta abatible	117,5 - 120	61	409 €	52,5	62,3	50	70	NA603 + 600
Fijo + Puerta abatible	122,5 - 125	66	416 €	52,5	67,3	50	75	NA603 + 600
Fijo + Puerta abatible	127,5 - 130	61	423 €	62,5	62,3	60	70	NA603 + 600
Fijo + Puerta abatible	132,5 - 135	66	430 €	62,5	67,3	60	75	NA603 + 600

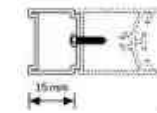
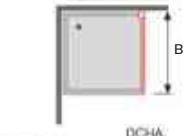
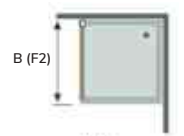
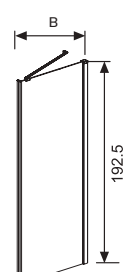
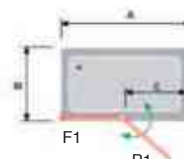
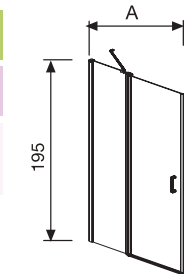

Compensación 2,5 cm

Plata  
Frente  
de Ducha

REF. NA508 16 Valor por lado				Guía de consulta técnica	
				Desarrollo Ver dibujo técnico	Ref. Identificativa en albaranes y factura
Ref. NA508 16	Ancho (B)	Transparente PVP	Fijo (F2)	Ref.	
Lateral fijo	66,5-69	212 €	64	NA623	
Lateral fijo	76,5-79	226 €	74	NA623	
Lateral fijo	86,5-89	239 €	84	NA623	

Compensación 2,5 cm

**Ejemplo de pedido:** en medida de hueco 129 x 68 cm tiene que pedir según tabla de medida (ancho A 127,5-130) x (B 66,5-69)

Lateral Fijo a Medida Valor por lado		
Ref. NA623 16	Ancho (B)	Transparente PVP
Lateral fijo	Hasta 60	311 €
Lateral fijo	Hasta 70	329 €
Lateral fijo	Hasta 80	347 €
Lateral fijo	Hasta 90	365 €

Complemento Opcional Nardi		
Ref. NA604 16	Descripción	PVP
	Perfil suplemento de 15 mm	25 €
Suplemento para medidas intermedias		
Ejemplo: medida de hueco 75,5 cm acoplar NA604 16 en ancho (A) 72,5-75		

Ref. NA604

REF. NA508 16 Valor por lado		Elige Medida de la Puerta Standard y el Fijo Frontal a Medida					
Fijo Frontal (F1) A MEDIDA Ref. NA603 16	PVP (P1) 42,3	PVP (P1) 47,3	PVP (P1) 52,3	PVP (P1) 57,3	PVP (P1) 62,3	PVP (P1) 67,3	PVP (P1) 72,3
Hasta 30 cm	438 €	445 €	452 €	459 €	465 €	472 €	478 €
Hasta 40 cm	458 €	465 €	472 €	479 €	485 €	492 €	498 €
Hasta 50 cm	474 €	481 €	488 €	495 €	501 €	508 €	514 €
Hasta 60 cm	493 €	500 €	507 €	514 €	520 €	527 €	533 €
Hasta 70 cm	510 €	517 €	524 €	531 €	537 €	544 €	550 €
Hasta 80 cm	529 €	536 €	543 €	550 €	556 €	563 €	569 €
Hasta 90 cm	546 €	553 €	560 €	567 €	573 €	580 €	586 €
Hasta 100 cm	564 €	571 €	578 €	585 €	591 €	598 €	604 €

**Importante:** para no paralizar su pedido, detalle **medida de hueco y medida Puerta (P1)**

Como calcular su **FUJO FRONTAL NA603 (F1) A MEDIDA**

A la **Medida de hueco** debe descontar la medida de la puerta y los imanes de cierre **2,5 cm**. Como resultado le da el fijo que necesita a Medida  
**Ejemplo: Hueco 109 - Puerta P1 62,3 - 2,5 (44,2 cm Fijo Medida)**

**Valor por lado Puerta de 62,3 + Fijo hasta 50 cm PVP 501 €**  
Para valorar la mampara completa debe añadir el PVP del lateral fijo (F2) Ref. NA623 standard o a medida

**Observaciones:** ver pág. 229 para combinar con Lateral Fijo Ref. NA633



Disponible 05 Negro Mate pág. 106

Ref. NA517 16

Opción de fijo frontal a medida ver pág. 211

### Frente de Ducha Fijo + Puerta Abatible + Fijo de 20 cm

REF. NA517 16 Valor mampara				Guía de consulta técnica						
				Desarrollo Ver dibujo técnico			Identificación del embalaje			Ref. Identificativa en albaranes y factura
Ref.	Ancho (A)	Apertura (C)	Transparente PVP	Fijo F1	Puerta P1	Fijo F2	Fijo 1 (NA603)	Puerta 1 (NA600)	Fijo 2 (NA613)	Ref.
NA517 16	86-91	41	464 €	22,5	42,3	19	20	50	20	NA603 + 600 + 613
NA517 16	91-96	46	471 €	22,5	47,3	19	20	55	20	NA603 + 600 + 613
NA517 16	96-101	41	478 €	32,5	42,3	19	30	50	20	NA603 + 600 + 613
NA517 16	101-106	46	485 €	32,5	47,3	19	30	55	20	NA603 + 600 + 613
NA517 16	106-111	51	492 €	32,5	52,3	19	30	60	20	NA603 + 600 + 613
NA517 16	111-116	46	498 €	42,5	47,3	19	40	55	20	NA603 + 600 + 613
NA517 16	116-121	51	505 €	42,5	52,3	19	40	60	20	NA603 + 600 + 613
NA517 16	121-126	56	512 €	42,5	57,3	19	40	65	20	NA603 + 600 + 613
NA517 16	126-131	61	518 €	42,5	62,3	19	40	70	20	NA603 + 600 + 613
NA517 16	131-136	56	525 €	52,5	57,3	19	50	65	20	NA603 + 600 + 613
NA517 16	136-141	61	531 €	52,5	62,3	19	50	70	20	NA603 + 600 + 613
NA517 16	141-146	66	538 €	52,5	67,3	19	50	75	20	NA603 + 600 + 613
NA517 16	146-151	61	545 €	62,5	62,3	19	60	70	20	NA603 + 600 + 613
NA517 16	151-156	66	552 €	62,5	67,3	19	60	75	20	NA603 + 600 + 613

Compensación 5 cm

# NARDI abatible

## Frente de Ducha Fijo + Puerta Abatible + Fijo de 40 cm

REF. NA517 16 Valor mampara				Guía de consulta técnica						
				Desarrollo Ver dibujo técnico			Identificación del embalaje			Ref. Identificativa en albaranes y factura
Ref.	Ancho (A)	Apertura (C)	Transparente PVP	Fijo F1	Puerta P1	Fijo F2	Fijo 1 (NA603)	Puerta 1 (NA600)	Fijo 2 (NA613)	Ref.
NA517 16	106-111	41	492 €	22,5	42,3	39	20	50	40	NA603 + 600 + 613
NA517 16	111-116	46	499 €	22,5	47,3	39	20	55	40	NA603 + 600 + 613
NA517 16	116-121	41	506 €	32,5	43,3	39	30	50	40	NA603 + 600 + 613
NA517 16	121-126	46	513 €	32,5	47,3	39	30	55	40	NA603 + 600 + 613
NA517 16	126-131	51	520 €	32,5	52,3	39	30	60	40	NA603 + 600 + 613
NA517 16	131-136	46	526 €	42,5	47,3	39	40	55	40	NA603 + 600 + 613
NA517 16	136-141	51	533 €	42,5	52,3	39	40	60	40	NA603 + 600 + 613
NA517 16	141-146	56	540 €	42,5	57,3	39	40	65	40	NA603 + 600 + 613
NA517 16	146-151	61	546 €	42,5	62,3	39	40	70	40	NA603 + 600 + 613
NA517 16	151-156	56	553 €	52,5	57,3	39	50	65	40	NA603 + 600 + 613
NA517 16	156-161	61	559 €	52,5	62,3	39	50	70	40	NA603 + 600 + 613
NA517 16	161-166	66	566 €	52,5	67,3	39	50	75	40	NA603 + 600 + 613
NA517 16	166-171	61	573 €	62,5	62,3	39	60	70	40	NA603 + 600 + 613
NA517 16	171-176	66	580 €	62,5	67,3	39	60	75	40	NA603 + 600 + 613
NA517 16	176-181	71	586 €	62,5	72,3	39	60	80	40	NA603 + 600 + 613

Plata  
Frente  
de Ducha

Compensación 5 cm

**Ejemplo de pedido:** en medida de hueco 107cm con fijo de 40 tiene que pedir según tabla de medida (ancho A 106-111)

## Frente de Ducha Fijo + Puerta Abatible + Fijo de 60 cm

REF. NA517 16 Valor mampara				Guía de consulta técnica						
				Desarrollo Ver dibujo técnico			Identificación del embalaje			Ref. Identificativa en albaranes y factura
Ref.	Ancho (A)	Apertura (C)	Transparente PVP	Fijo F1	Puerta P1	Fijo F2	Fijo 1 (NA603)	Puerta 1 (NA600)	Fijo 2 (NA613)	Ref.
NA517 16	126-131	41	520 €	22,5	42,3	59	20	50	60	NA603 + 600 + 613
NA517 16	131-136	46	527 €	22,5	47,3	59	20	55	60	NA603 + 600 + 613
NA517 16	136-141	41	534 €	32,5	43,3	59	30	50	60	NA603 + 600 + 613
NA517 16	141-146	46	541 €	32,5	47,3	59	30	55	60	NA603 + 600 + 613
NA517 16	146-151	51	548 €	32,5	52,3	59	30	60	60	NA603 + 600 + 613
NA517 16	151-156	46	554 €	42,5	47,3	59	40	55	60	NA603 + 600 + 613
NA517 16	156-161	51	561 €	42,5	52,3	59	40	60	60	NA603 + 600 + 613
NA517 16	161-166	56	568 €	42,5	57,3	59	40	65	60	NA603 + 600 + 613
NA517 16	166-171	61	574 €	42,5	62,3	59	40	70	60	NA603 + 600 + 613
NA517 16	171-176	56	581 €	52,5	57,3	59	50	65	60	NA603 + 600 + 613
NA517 16	176-181	61	587 €	52,5	62,3	59	50	70	60	NA603 + 600 + 613
NA517 16	181-186	66	594 €	52,5	67,3	59	50	75	60	NA603 + 600 + 613
NA517 16	186-191	61	601 €	62,5	62,3	59	60	70	60	NA603 + 600 + 613
NA517 16	191-196	66	608 €	62,5	67,3	59	60	75	60	NA603 + 600 + 613
NA517 16	196-201	71	614 €	62,5	72,3	59	60	80	60	NA603 + 600 + 613

Compensación 5 cm

**Ejemplo de pedido:** en medida de hueco 147cm con fijo de 60 tiene que pedir según tabla de medida (ancho A 146-151)

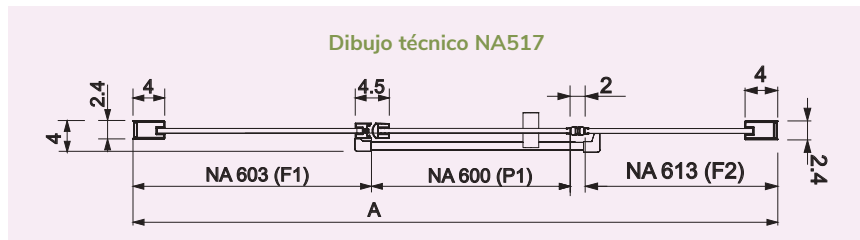
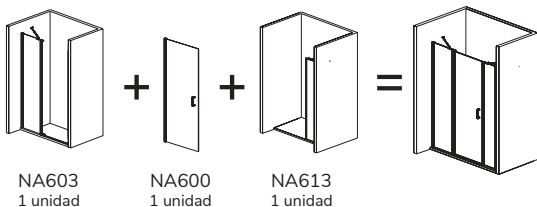

### Posibilidad de Lateral Fijo

Ref. NA643 (altura 192,5 cm) adaptado al lado fijo del cierre (F2) Pág. 228

Ref. NA633 (altura 195 cm) adaptado al lado fijo de la mampara (F1) Pág. 229



Ref. NA517 16

Disponible 05 Negro Mate pág. 106

Foto realizada con Barra Opcional Nardi N°2 ver pág. 341

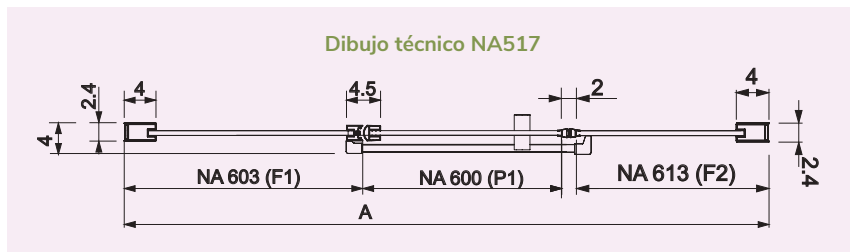
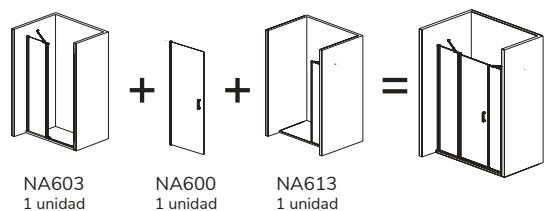

**Posibilidad de Lateral Fijo**

Ref. NA643 (altura 192,5 cm) adaptado al lado fijo del cierre (F2) Pág. 228

Ref. NA633 (altura 195 cm) adaptado al lado fijo de la mampara (F1) Pág. 229

# NARDI abatible

## REF. NA517 16

### Elige Medida de Puerta Standard + Fijo de 20

#### Valor mampara

#### + Fijo Frontal a Medida

Fijo Frontal (F1) <b>A MEDIDA</b> Ref. NA603 16	PVP (P1+F2) <b>42,3 + 19</b>	PVP (P1+F2) <b>47,3 + 19</b>	PVP (P1+F2) <b>52,3 + 19</b>	PVP (P1+F2) <b>57,3 + 19</b>	PVP (P1+F2) <b>62,3 + 19</b>	PVP (P1+F2) <b>67,3 + 19</b>	PVP (P1+F2) <b>72,3 + 19</b>
Hasta 30 cm	560 €	567 €	574 €	581 €	587 €	594 €	600 €
Hasta 40 cm	580 €	587 €	594 €	601 €	607 €	614 €	620 €
Hasta 50 cm	596 €	603 €	610 €	617 €	623 €	630 €	636 €
Hasta 60 cm	615 €	622 €	629 €	636 €	642 €	649 €	655 €
Hasta 70 cm	632 €	639 €	646 €	653 €	659 €	666 €	672 €
Hasta 80 cm	651 €	658 €	665 €	672 €	678 €	685 €	691 €
Hasta 90 cm	668 €	675 €	682 €	689 €	695 €	702 €	708 €
Hasta 100 cm	686 €	693 €	700 €	707 €	713 €	720 €	726 €

**Importante:** para no paralizar su pedido, detalle **medida de hueco, medida de Puerta (P1)** indicando fijo NA613 de 20 cm. Si necesita el fijo NA613 a medida consultar en fábrica

#### Como calcular su **FIJO FRONTAL NA603 (F1) A MEDIDA**

A la **Medida de hueco** debe descontar la medida de la puerta, la medida del fijo y los imanes de cierre **2,0 cm**. Como resultado le da el fijo que necesita a Medida

**Ejemplo: Hueco 120** - Puerta (P1) 52,3 - (F2) 19 cm - 2,0 cm  
**(46,7 cm Fijo Medida)**

#### Valor de la Mampara

Puerta de 52,3 + Fijo de 19 +  
**Fijo hasta 50 cm PVP 610 €**

## REF. NA517 16

### Elige Medida de Puerta Standard + Fijo de 40

#### Valor mampara

#### + Fijo Frontal a Medida

Fijo Frontal (F1) <b>A MEDIDA</b> Ref. NA603 16	PVP (P1+F2) <b>42,3 + 39</b>	PVP (P1+F2) <b>47,3 + 39</b>	PVP (P1+F2) <b>52,3 + 39</b>	PVP (P1+F2) <b>57,3 + 39</b>	PVP (P1+F2) <b>62,3 + 39</b>	PVP (P1+F2) <b>67,3 + 39</b>	PVP (P1+F2) <b>72,3 + 39</b>
Hasta 30 cm	588 €	595 €	602 €	609 €	615 €	622 €	628 €
Hasta 40 cm	608 €	615 €	622 €	629 €	635 €	642 €	648 €
Hasta 50 cm	624 €	631 €	638 €	645 €	651 €	658 €	664 €
Hasta 60 cm	643 €	650 €	657 €	664 €	670 €	677 €	683 €
Hasta 70 cm	660 €	667 €	674 €	681 €	687 €	694 €	700 €
Hasta 80 cm	679 €	686 €	693 €	700 €	706 €	713 €	719 €
Hasta 90 cm	696 €	703 €	710 €	717 €	723 €	730 €	736 €
Hasta 100 cm	714 €	721 €	728 €	735 €	741 €	748 €	754 €

**Importante:** para no paralizar su pedido, detalle **medida de hueco, medida de Puerta (P1)** indicando fijo NA613 de 40 cm. Si necesita el fijo NA613 a medida consultar en fábrica

#### Como calcular su **FIJO FRONTAL NA603 (F1) A MEDIDA**

A la **Medida de hueco** debe descontar la medida de la puerta, la medida del fijo y los imanes de cierre **2,0 cm**. Como resultado le da el fijo que necesita a Medida

**Ejemplo: Hueco 120** - Puerta (P1) 52,3 - (F2) 39 cm - 2,0 cm  
**(26,7 cm Fijo Medida)**

#### Valor de la Mampara

Puerta de 52,3 + Fijo de 39 +  
**Fijo hasta 30 cm PVP 602 €**

Plata  
Frente  
de Ducha

## REF. NA517 016

### Elige Medida de Puerta Standard + Fijo de 60

#### Valor mampara

#### + Fijo Frontal a Medida

Fijo Frontal (F1) <b>A MEDIDA</b> Ref. NA603 16	PVP (P1+F2) <b>42,3 + 59</b>	PVP (P1+F2) <b>47,3 + 59</b>	PVP (P1+F2) <b>52,3 + 59</b>	PVP (P1+F2) <b>57,3 + 59</b>	PVP (P1+F2) <b>62,3 + 59</b>	PVP (P1+F2) <b>67,3 + 59</b>	PVP (P1+F2) <b>72,3 + 59</b>
Hasta 30 cm	616 €	623 €	630 €	637 €	643 €	650 €	656 €
Hasta 40 cm	636 €	643 €	650 €	657 €	663 €	670 €	676 €
Hasta 50 cm	652 €	659 €	666 €	673 €	679 €	686 €	692 €
Hasta 60 cm	671 €	678 €	685 €	692 €	698 €	705 €	711 €
Hasta 70 cm	688 €	695 €	702 €	709 €	715 €	722 €	728 €
Hasta 80 cm	707 €	714 €	721 €	728 €	734 €	741 €	747 €
Hasta 90 cm	724 €	731 €	738 €	745 €	751 €	758 €	764 €
Hasta 100 cm	742 €	749 €	756 €	763 €	769 €	776 €	782 €

**Importante:** para no paralizar su pedido, detalle **medida de hueco, medida de Puerta (P1)** indicando fijo NA613 de 60 cm. Si necesita el fijo NA613 a medida consultar en fábrica

#### Como calcular su **FIJO FRONTAL NA603 (F1) A MEDIDA**

A la **Medida de hueco** debe descontar la medida de la puerta, la medida del fijo y los imanes de cierre **2,0 cm**. Como resultado le da el fijo que necesita a Medida

**Ejemplo: Hueco 140** - Puerta (P1) 52,3 - (F2) 59 cm - 2,0 cm  
**(26,7 cm Fijo Medida)**

#### Valor de la Mampara

Puerta de 52,3 + Fijo de 59 +  
**Fijo hasta 30 cm PVP 630 €**

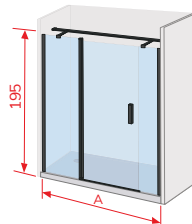
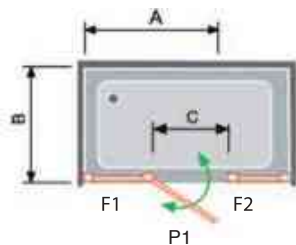

#### Barras Opcionales de sujeción

Barra nº 2  
Barra Horizontal  
entre paredes  
Pág. 341





Nardi

Disponibile 05 Negro Mate pág. 111

Ref. NA501 16

# NARDI abatible

## Frente de Ducha 2 Puertas Abatibles

REF. NA501 16 Valor mampara				Guía de consulta técnica				
				Desarrollo Ver dibujo técnico		Identificación del embalaje		Ref. Identificativa en albaranes y factura
Ref.	Ancho (A)	Apertura (C)	Transparente PVP	Puerta P1	Puerta P2	Puerta 1 (NA600)	Puerta 2 (NA600)	Ref.
NA501 16	72 - 75	61	460 €	32,3	32,3	40	40	NA601 (2) + 600 (2) + 606
NA501 16	77 - 80	66	467 €	32,3	37,3	40	45	NA601 (2) + 600 (2) + 606
NA501 16	82 - 85	71	474 €	37,3	37,3	45	45	NA601 (2) + 600 (2) + 606
NA501 16	87 - 90	76	481 €	37,3	42,3	45	50	NA601 (2) + 600 (2) + 606
NA501 16	92 - 95	81	488 €	42,3	42,3	50	50	NA601 (2) + 600 (2) + 606
NA501 16	97 - 100	86	495 €	42,3	47,3	50	55	NA601 (2) + 600 (2) + 606
NA501 16	102 - 105	91	502 €	47,3	47,3	55	55	NA601 (2) + 600 (2) + 606
NA501 16	107 - 110	96	509 €	47,3	52,3	55	60	NA601 (2) + 600 (2) + 606
NA501 16	112 - 115	101	516 €	52,3	52,3	60	60	NA601 (2) + 600 (2) + 606
NA501 16	117 - 120	106	523 €	52,3	57,3	60	65	NA601 (2) + 600 (2) + 606
NA501 16	122 - 125	111	530 €	57,3	57,3	65	65	NA601 (2) + 600 (2) + 606
NA501 16	127 - 130	116	536 €	57,3	62,3	65	70	NA601 (2) + 600 (2) + 606
NA501 16	132 - 135	121	542 €	62,3	62,3	70	70	NA601 (2) + 600 (2) + 606
NA501 16	137 - 140	126	549 €	62,3	67,3	70	75	NA601 (2) + 600 (2) + 606
NA501 16	142 - 145	131	556 €	67,3	67,3	75	75	NA601 (2) + 600 (2) + 606
NA501 16	147 - 150	136	562 €	67,3	72,3	75	80	NA601 (2) + 600 (2) + 606
NA501 16	152 - 155	141	568 €	72,3	72,3	80	80	NA601 (2) + 600 (2) + 606

Plata  
Frente  
de Ducha

Compensación 3 cm

**Ejemplo de pedido:** en medida de hueco 72 cm tiene que pedir según tabla de medida (**ancho A 72-75**)

**Observaciones:** posibilidad Lateral Fijo (consultar)  
Con lateral fijo lleva la barra n° de Nardi pag. 341

### Complemento Opcional Nardi

Ref.	Descripción	PVP
NA604 16	Perfil suplemento de 15 mm	25 €

**Suplemento** para medidas intermedias

**Ejemplo:** medida de hueco 75,5 cm  
acoplar NA604 16 en **ancho (A) 72-75**

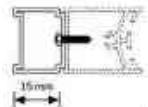

Ref. NA604



Detalle tirador

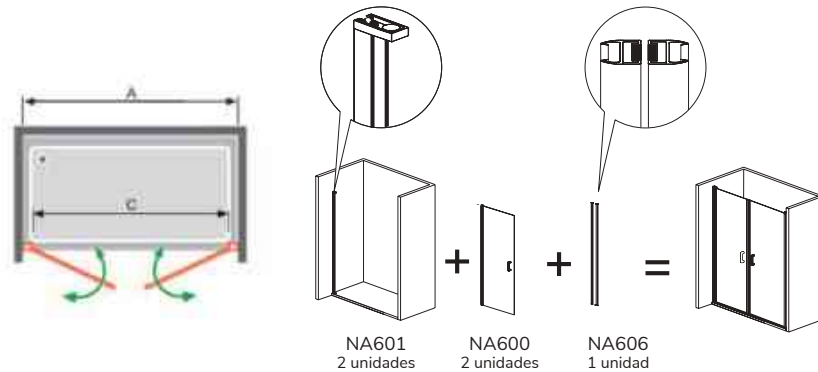

### Dibujo técnico NA501

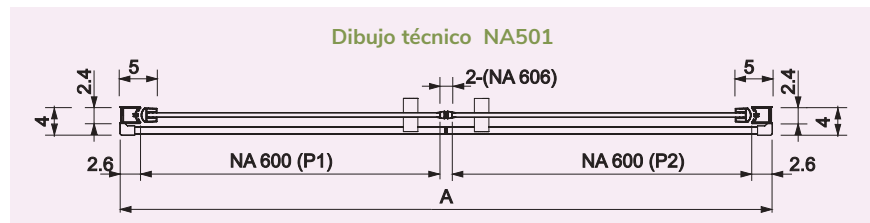

213

grupoKassandra  
www.kassandra.net



Disponible 05 Negro Mate pág. 113

Ref. NA507 16

Información: opciones Platos Enrasados	
<p><b>Opción 1</b></p>	<p><b>Instalación convencional</b></p> <p>Pedir la mampara según indicamos en la tabla de la tarifa Ancho (A) y Ancho (B)</p>
<p><b>Opción 2</b></p>	<p><b>Instalación con cristal en la unión del plato</b></p> <p>Pedir la mampara según indicamos en la tabla de la tarifa Ancho (A) y Ancho (B) Sumando a la medida de hueco los cm de cada lado <b>marcados en rojo</b> del Dibujo Técnico NA507</p>

**Importante:** al hacer su pedido debe tener en cuenta como va a instalar la mampara

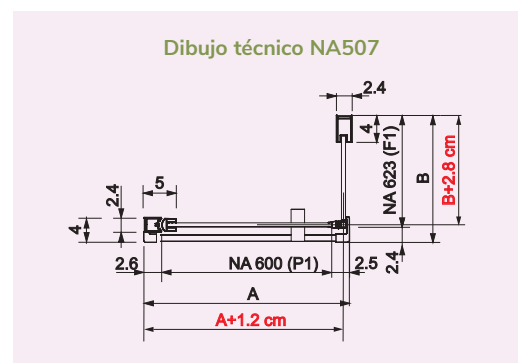

# NARDI abatible

## Frente de Ducha Puerta Abatible + Lateral Fijo

REF. NA507 16 Valor por lado				Guía de consulta técnica		
				Desarrollo Ver dibujo técnico	Identificación del embalaje	Ref. Identificativa en albaranes y factura
Ref.	Ancho (A)	Apertura (C)	Transparente PVP	Puerta P1	Puerta (NA600)	Ref.
Puerta abatible	52,5-54	46	241 €	47,3	55	NA601 + 600
Puerta abatible	57,5-59	51	248 €	52,3	60	NA601 + 600
Puerta abatible	62,5-64	56	255 €	57,3	65	NA601 + 600
Puerta abatible	67,5-69	61	261 €	62,3	70	NA601 + 600
Puerta abatible	72,5-74	66	268 €	67,3	75	NA601 + 600
Puerta abatible	77,5-79	71	274 €	72,3	80	NA601 + 600

Compensación 1,5 cm

REF. NA507 16 Valor por lado			Guía de consulta técnica	
			Desarrollo Ver dibujo técnico	Ref. Identificativa en albaranes y factura
Ref.	Ancho (B)	Transparente PVP	Fijo (F1)	Ref.
Lateral fijo	66,5-69	212 €	64	NA623
Lateral fijo	76,5-79	226 €	74	NA623
Lateral fijo	86,5-89	239 €	84	NA623

Compensación 2,5 cm

**Ejemplo de pedido:** en medida de hueco 63 x 67 cm tiene que pedir según tabla de medida (**ancho A 62,5-64**) x (**B 66,5-69**)

Lateral Fijo a Medida Valor por lado		
Ref.	Ancho (B)	Transparente PVP
Lateral fijo	Hasta 30	258 €
Lateral fijo	Hasta 40	275 €
Lateral fijo	Hasta 50	294 €
Lateral fijo	Hasta 60	311 €
Lateral fijo	Hasta 70	329 €
Lateral fijo	Hasta 80	347 €
Lateral fijo	Hasta 90	365 €
Lateral fijo	Hasta 100	382 €

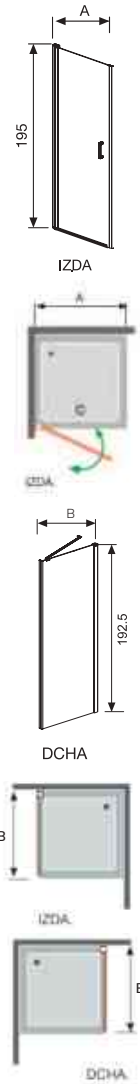
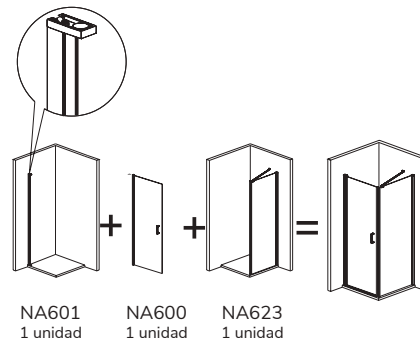

Plata  
Frente  
de Ducha

**Barras Opcionales  
de sujeción**

**Barra nº 1**  
Barra Horizontal  
entre pared-vidrio  
Pág. 341

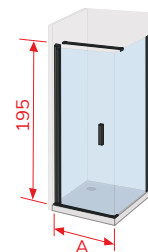

**Importante:** para no paralizar su pedido detalle **medida de hueco**

**Observaciones:** ver pág. 228 para combinar con Lateral Fijo Ref. NA643

## Complemento Opcional Nardi

Ref.	Descripción	PVP
NA604 16	Perfil suplemento de 15 mm	25 €

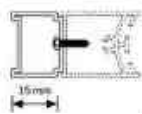

Ref. NA604



Detalle tirador

**Suplemento** para medidas intermedias

**Ejemplo:** medida de hueco 65 cm acoplar NA604 16 en **ancho (A) 62,5-64**



215

grupoKassandra  
www.kassandra.net



Nardi

Disponible 05 Negro Mate pág. 115

Ref. NA503 16



ENTREGA INMEDIATA



Plata Brillo



ALTURA 195 CM



VIDRIO TEMPLADO



REVERSIBLE



SIN PERFILERÍA INFERIOR



EASY CLEAN

# NARDI abatible

## Frente de Ducha Fijo + Puerta Abatible + Perfil de Cierre

REF. NA503 16 Valor mampara				Guía de consulta técnica				
				Desarrollo Ver dibujo técnico		Identificación del embalaje		Ref. Identificativa en albaranes y factura
Ref.	Ancho (A)	Apertura (C)	Transparente PVP	Fijo F1	Puerta P1	Fijo 1 (NA603)	Puerta 1 (NA600)	Ref.
NA503 16	70 - 75	41	413 €	22,5	42,3	20	50	NA603 + 600 + 602
NA503 16	75 - 80	46	420 €	22,5	47,3	20	55	NA603 + 600 + 602
NA503 16	80 - 85	41	427 €	32,5	42,3	30	50	NA603 + 600 + 602
NA503 16	85 - 90	46	434 €	32,5	47,3	30	55	NA603 + 600 + 602
NA503 16	90 - 95	51	441 €	32,5	52,3	30	60	NA603 + 600 + 602
NA503 16	95 - 100	46	447 €	42,5	47,3	40	55	NA603 + 600 + 602
NA503 16	100-105	51	454 €	42,5	52,3	40	60	NA603 + 600 + 602
NA503 16	105-110	56	461 €	42,5	57,3	40	65	NA603 + 600 + 602
NA503 16	110-115	61	467 €	42,5	62,3	40	70	NA603 + 600 + 602
NA503 16	115-120	56	474 €	52,5	57,3	50	65	NA603 + 600 + 602
NA503 16	120-125	61	480 €	52,5	62,3	50	70	NA603 + 600 + 602
NA503 16	125-130	56	488 €	62,5	57,3	60	65	NA603 + 600 + 602
NA503 16	130-135	61	494 €	62,5	62,3	60	70	NA603 + 600 + 602
NA503 16	135-140	66	501 €	62,5	67,3	60	75	NA603 + 600 + 602

Plata  
Frente  
de Ducha

Compensación 5 cm

**Ejemplo de pedido:** en medida de hueco 109 cm tiene que pedir según tabla de medida (ancho A 105-110)

REF. NA503 16 Valor mampara		Elige Medida de Puerta Standard y el Fijo Frontal a Medida					
Fijo Frontal (F1) A MEDIDA Ref. NA603 16	PVP (P1) 42,3	PVP (P1) 47,3	PVP (P1) 52,3	PVP (P1) 57,3	PVP (P1) 62,3	PVP (P1) 67,3	PVP (P1) 72,3
Hasta 30 cm	509 €	516 €	523 €	530 €	536 €	543 €	549 €
Hasta 40 cm	529 €	536 €	543 €	550 €	556 €	563 €	569 €
Hasta 50 cm	545 €	552 €	559 €	566 €	572 €	579 €	585 €
Hasta 60 cm	564 €	571 €	578 €	585 €	591 €	598 €	604 €
Hasta 70 cm	581 €	588 €	595 €	602 €	608 €	615 €	621 €
Hasta 80 cm	600 €	607 €	614 €	621 €	627 €	634 €	640 €
Hasta 90 cm	617 €	624 €	631 €	638 €	644 €	651 €	657 €
Hasta 100 cm	635 €	642 €	649 €	656 €	662 €	669 €	675 €

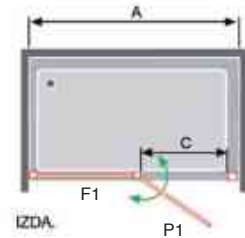

**Barras Opcionales  
de sujeción**

Barra nº 3  
Barra Horizontal  
entre paredes  
Pág. 341

**Importante:** para no paralizar su pedido, detalle **medida de hueco y medida Puerta (P1)**

Como calcular su **FIJO FRONTAL NA603 (F1) A MEDIDA**

A la **Medida de hueco** debe descontar medida de la puerta y perfil de cierre **5,2 cm**  
Como resultado le da el fijo que necesita a Medida

**Ejemplo: Hueco 109 - Puerta P1 67,3 - 5,2 Perfil de cierre (36,5 cm Fijo Medida)**

**Valoración de la Mampara (Puerta de 67,3 + Fijo hasta 40 cm) PVP 563 €**

**Observaciones: ver pág. 229 para combinar con Lateral Fijo Ref. NA633**



Detalle tirador

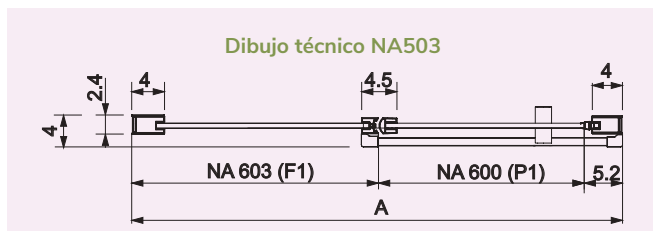
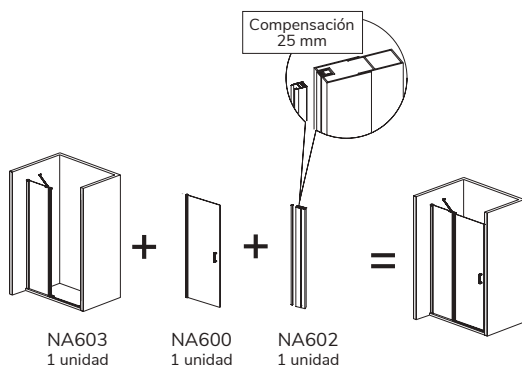
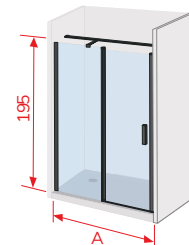



Disponibile 05 Negro Mate pág. 117

Ref. NA502 16



ENTREGA  
INMEDIATA

**A**

Plata Brillo



ALTURA 195 CM



VIDRIO  
TEMPLADO



REVERSIBLE



SIN  
PERFILERÍA  
INFERIOR



EASY  
CLEAN

 Kassandra

**218**

# NARDI abatible

## Frente de Ducha Fijo + Puerta Abatible

REF. NA502 16 Valor mampara				Guía de consulta técnica				
				Desarrollo Ver dibujo técnico		Identificación del embalaje		Ref. Identificativa en albaranes y factura
Ref.	Ancho (A)	Apertura (C)	Transparente PVP	Fijo F1	Puerta P1	Fijo 1 (NA613)	Puerta 1 (NA600)	Ref.
NA502 16	71 - 75	46	363 €	19	47,3	20	55	NA601 + 600 + 613
NA502 16	76 - 80	51	370 €	19	52,3	20	60	NA601 + 600 + 613
NA502 16	81 - 85	56	377 €	19	57,3	20	65	NA601 + 600 + 613
NA502 16	86 - 90	61	383 €	19	62,3	20	70	NA601 + 600 + 613
NA502 16	91 - 95	66	390 €	19	67,3	20	75	NA601 + 600 + 613
NA502 16	96 - 100	71	396 €	19	72,3	20	80	NA601 + 600 + 613
NA502 16	91 - 95	46	391 €	39	47,3	40	55	NA601 + 600 + 613
NA502 16	96 - 100	51	398 €	39	52,3	40	60	NA601 + 600 + 613
NA502 16	101 - 105	56	405 €	39	57,3	40	65	NA601 + 600 + 613
NA502 16	106 - 110	61	411 €	39	62,3	40	70	NA601 + 600 + 613
NA502 16	111 - 115	66	418 €	39	67,3	40	75	NA601 + 600 + 613
NA502 16	116 - 120	71	424 €	39	72,3	40	80	NA601 + 600 + 613
NA502 16	111 - 115	46	419 €	59	47,3	60	55	NA601 + 600 + 613
NA502 16	116 - 120	51	426 €	59	52,3	60	60	NA601 + 600 + 613
NA502 16	121 - 125	56	433 €	59	57,3	60	65	NA601 + 600 + 613
NA502 16	126 - 130	61	439 €	59	62,3	60	70	NA601 + 600 + 613
NA502 16	131 - 135	66	446 €	59	67,3	60	75	NA601 + 600 + 613
NA502 16	136 - 140	71	452 €	59	72,3	60	80	NA601 + 600 + 613

Plata  
Frente  
de Ducha

Compensación 4 cm

**Ejemplo de pedido:** en medida de hueco 74 cm tiene que pedir según tabla de medida (**ancho A 71-75**)

Fijo Frontal (F1) <b>A MEDIDA</b> Ref. NA613 16	Elige Medida de Puerta Standard y el Fijo Frontal a Medida						
	PVP (P1) 42,3	PVP (P1) 47,3	PVP (P1) 52,3	PVP (P1) 57,3	PVP (P1) 62,3	PVP (P1) 67,3	PVP (P1) 72,3
Hasta 30 cm	508 €	515 €	522 €	529 €	535 €	542 €	548 €
Hasta 40 cm	528 €	535 €	542 €	549 €	555 €	562 €	568 €
Hasta 50 cm	544 €	551 €	558 €	565 €	571 €	578 €	584 €
Hasta 60 cm	563 €	570 €	577 €	584 €	590 €	597 €	603 €
Hasta 70 cm	580 €	587 €	594 €	601 €	607 €	614 €	620 €
Hasta 80 cm	599 €	606 €	613 €	620 €	626 €	633 €	639 €
Hasta 90 cm	616 €	623 €	630 €	637 €	643 €	650 €	656 €
Hasta 100 cm	634 €	641 €	648 €	655 €	661 €	668 €	674 €

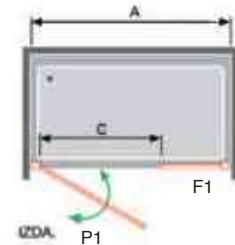

**Importante:** para no paralizar su pedido, detalle **medida de hueco y medida Puerta (P1)**

Como calcular su **FIJO FRONTAL NA613 (F1) A MEDIDA**

A la **Medida de hueco** debe descontar, medida de la puerta, el perfil de giro y los imanes de cierre **4,6 cm**. Como resultado le da el fijo que necesita a Medida  
**Ejemplo: Hueco 109** - Puerta (P1) 67,3 - 4,6 perfil de giro + imanes de cierre (**37,1 cm Fijo Medida**)

**Valoración** de la Mampara (Puerta de 67,3 + Fijo hasta 40 cm) PVP 562 €

**Observaciones:** ver pág. 228 para combinar con Lateral Fijo Ref. NA643

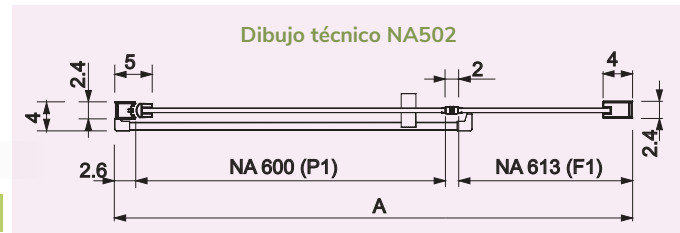

Complemento Opcional Nardi		
Ref.	Descripción	PVP
NA604 16	Perfil suplemento de 15 mm	25 €

Suplemento para medidas intermedias  
**Ejemplo:** medida de hueco 75,5 cm acoplar NA604 05 en **ancho (A) 71-75**

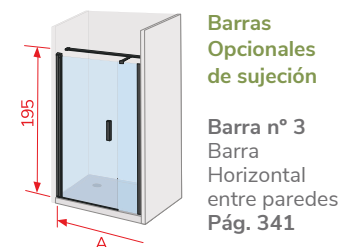
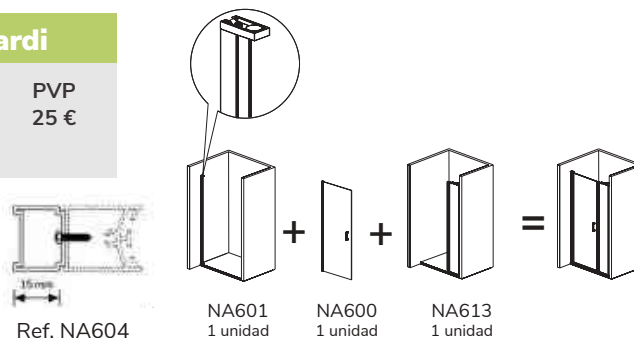



Disponibile 05 Negro Mate pág. 119

Ref. NA500 16

# NARDI abatible

## Frente de Ducha Puerta Abatible + Perfil de Cierre

REF. NA500 16 Valor mampara				Guía de consulta técnica		
				Desarrollo Ver dibujo técnico	Identificación del embalaje	Ref. Identificativa en albaranes y factura
Ref.	Ancho (A)	Apertura (C)	Transparente PVP	Puerta P1	Puerta 1 (NA600)	Ref.
NA500 16	55-59	46	312 €	47,3	55	NA601 + 600 + 602
NA500 16	60-64	51	319 €	52,3	60	NA601 + 600 + 602
NA500 16	65-69	56	326 €	57,3	65	NA601 + 600 + 602
NA500 16	70-74	61	332 €	62,3	70	NA601 + 600 + 602
NA500 16	75-79	66	339 €	67,3	75	NA601 + 600 + 602
NA500 16	80-84	71	345 €	72,3	80	NA601 + 600 + 602

Compensación 4 cm

**Ejemplo de pedido:** en medida de hueco 57cm tiene que pedir según tabla de medida (**ancho A 55-59**)

Complemento Opcional Nardi		
Ref.	Descripción	PVP
NA604 16	Perfil suplemento de 15 mm	25 €

Suplemento para medidas intermedias

**Ejemplo:** medida de hueco 59,5 cm acoplar NA604 16 en ancho (A) 55-59

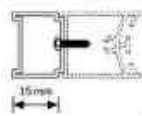

Ref. NA604

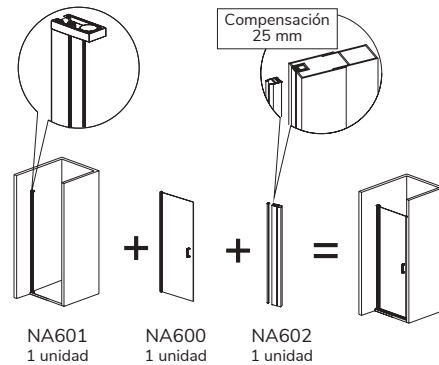

Plata  
Frente  
de Ducha



Detalle tirador

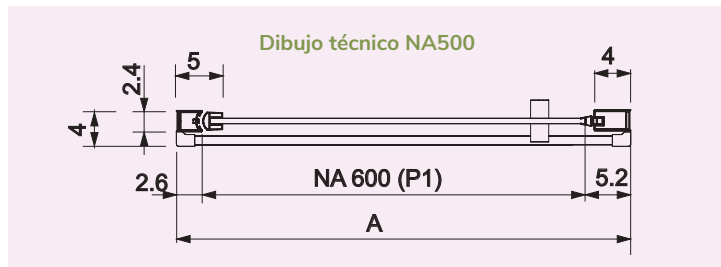
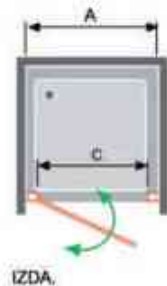



Nardi

Disponible 05 Negro Mate pág. 121

Ref. NA415 16

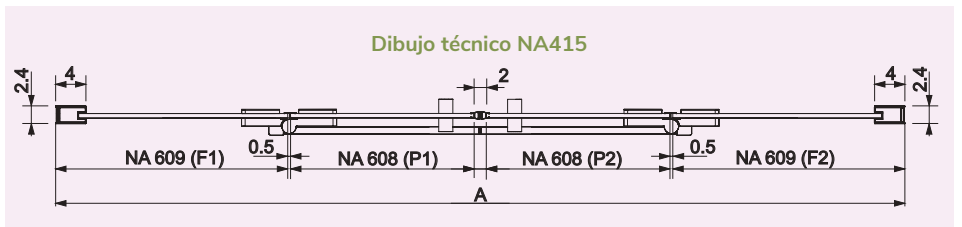
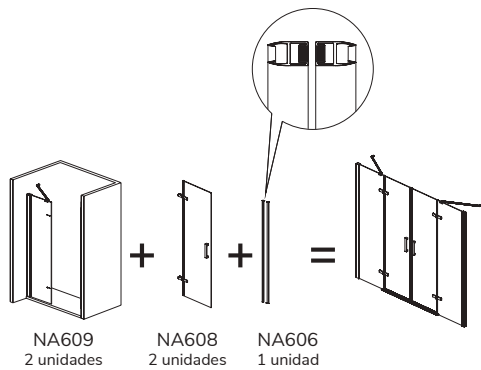

# NARDI abatible

## Frente de Ducha 2 Fijos + 2 Puertas Abatibles

REF. NA415 16 Valor mampara				Guía de consulta técnica								
				Desarrollo Ver dibujo técnico				Identificación del embalaje				Ref. Identificativa en albaranes y factura
Ref.	Ancho (A)	Apertura (C)	Transparente PVP	Fijo F1	Puerta 1 P1	Puerta 2 P2	Fijo F2	Fijo 1 (NA609)	Puerta 1 (NA608)	Puerta 2 (NA608)	Fijo 2 (NA609)	Ref.
NA415 16	101,5-106,5	56	728 €	21,5	27,8	27,8	21,5	20	35	35	20	NA609 (2) + 608 (2) + 606
NA415 16	106,5-111,5	61	734 €	21,5	32,8	27,8	21,5	20	40	35	20	NA609 (2) + 608 (2) + 606
NA415 16	111,5-116,5	66	740 €	21,5	32,8	32,8	21,5	20	40	40	20	NA609 (2) + 608 (2) + 606
NA415 16	116,5-121,5	71	747 €	21,5	37,8	32,8	21,5	20	45	40	20	NA609 (2) + 608 (2) + 606
NA415 16	121,5-126,5	76	754 €	21,5	37,8	37,8	21,5	20	45	45	20	NA609 (2) + 608 (2) + 606
NA415 16	126,5-131,5	81	761 €	21,5	42,8	37,8	21,5	20	50	45	20	NA609 (2) + 608 (2) + 606
NA415 16	131,5-136,5	86	768 €	21,5	42,8	42,8	21,5	20	50	50	20	NA609 (2) + 608 (2) + 606
NA415 16	136,5-141,5	71	775 €	31,5	37,8	32,8	31,5	30	45	40	30	NA609 (2) + 608 (2) + 606
NA415 16	141,5-146,5	76	782 €	31,5	37,8	37,8	31,5	30	45	45	30	NA609 (2) + 608 (2) + 606
NA415 16	146,5-151,5	81	789 €	31,5	42,8	37,8	31,5	30	50	45	30	NA609 (2) + 608 (2) + 606
NA415 16	151,5-156,5	86	796 €	31,5	42,8	42,8	31,5	30	50	50	30	NA609 (2) + 608 (2) + 606
NA415 16	156,5-161,5	91	802 €	31,5	47,8	42,8	31,5	30	55	50	30	NA609 (2) + 608 (2) + 606
NA415 16	161,5-166,5	96	808 €	31,5	47,8	47,8	31,5	30	55	55	30	NA609 (2) + 608 (2) + 606
NA415 16	166,5-171,5	101	815 €	31,5	52,8	47,8	31,5	30	60	55	30	NA609 (2) + 608 (2) + 606
NA415 16	171,5-176,5	106	822 €	31,5	52,8	52,8	31,5	30	60	60	30	NA609 (2) + 608 (2) + 606
NA415 16	176,5-181,5	111	828 €	31,5	57,8	52,8	31,5	30	65	60	30	NA609 (2) + 608 (2) + 606
NA415 16	181,5-186,5	86	837 €	31,5	42,8	42,8	61,5	30	50	50	60	NA609 (2) + 608 (2) + 606
NA415 16	186,5-191,5	91	843 €	31,5	47,8	42,8	61,5	30	55	50	60	NA609 (2) + 608 (2) + 606
NA415 16	191,5-196,5	96	849 €	31,5	47,8	47,8	61,5	30	55	55	60	NA609 (2) + 608 (2) + 606
NA415 16	196,5-201,5	101	856 €	31,5	52,8	47,8	61,5	30	60	55	60	NA609 (2) + 608 (2) + 606
NA415 16	201,5-206,5	106	863 €	31,5	52,8	52,8	61,5	30	60	60	60	NA609 (2) + 608 (2) + 606
NA415 16	206,5-211,5	111	869 €	31,5	52,8	57,8	61,5	30	60	65	60	NA609 (2) + 608 (2) + 606
NA415 16	211,5-216,5	116	875 €	31,5	57,8	57,8	61,5	30	65	65	60	NA609 (2) + 608 (2) + 606

Plata  
Frente  
de Ducha

Compensación 5 cm

**Ejemplo de pedido:** en medida de hueco 152 cm tiene que pedir según tabla de medida (ancho A 151,5 - 156,5)

REF. NA415 16 Valor mampara					
Elige Medida de las Puertas Standard y los Fijos Frontales a Medida o combínalos con Standard					
Fijo Frontal <b>A MEDIDA</b> 1 Unidad Ref. NA609 16		Fijo Frontal <b>STANDARD</b> 1 Unidad REF. NA609 16		Puertas abatibles <b>STANDARD</b> 2 Unidades Ref. NA608 05 + NA606 16	
Ancho (F1 o F2)	Transparente PVP	Ancho (F1 o F2)	Transparente PVP	Ancho P1 Y P2	Transparente PVP
Hasta 30 cm	244 €	21,5 cm	121 €	27,8 cm	486 €
Hasta 40 cm	261 €	31,5 cm	135 €	32,8 cm	498 €
Hasta 50 cm	280 €	61,5 cm	176 €	37,8 cm	512 €
Hasta 60 cm	297 €			42,8 cm	526 €
Hasta 70 cm	315 €			47,8 cm	538 €
Hasta 80 cm	333 €			52,8 cm	552 €
Hasta 90 cm	351 €			57,8 cm	564 €
Hasta 100 cm	368 €				

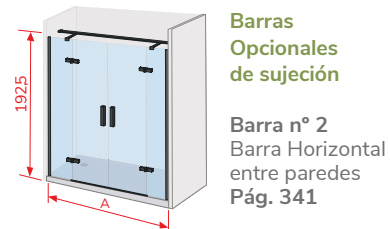
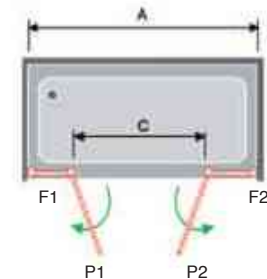

**Importante:** para no paralizar su pedido, detalle **medida de hueco, medida Puertas (P1) y (P2)** y medida de los Fijos Frontales NA609 a medida o standard

Como calcular sus **FIJOS FRONTALES NA609 (F1 Y F2)**

A la **Medida de Hueco** debe descontar la medida de las puertas P1 y P2 y los imanes de cierre total **3,0 cm**. Como resultado le da la medida de los fijos Ref. NA609 (F1 y F2) que necesita, puede elegir las dos medidas iguales o diferente. Pudiendo combinar fijo a medida y estándar siempre que la medida lo permita.

**Ejemplo: Hueco 182** - Puertas P1 y P2 ( 57,8 x 2 ) - 3,0 ( **63,4 cm MEDIDA TOTAL PARA FIJOS NA609** )

**Valoración** de la Mampara combinando fijo a medida y standard  
**NA609 (F1)** a medida de 41,9 cm ( **hasta 50 cm** ) 280 €  
 (F2) fijo estándar de 21,5 cm 121 €  
 Puertas (P1 y P2) 57,8 cm cada puerta. Importe de las 2 puertas 564 €  
**PVP 965 € Valor de la mampara**

**Observaciones:** ver pág. 228 para combinar con Lateral Fijo Ref. NA643



Detalle tirador

# NARDI abatible

## Frente de Ducha Fijo + Puerta Abatible + Lateral Fijo

REF. NA408 16 Valor por lado				Guía de consulta técnica				
				Desarrollo Ver dibujo técnico		Identificación del embalaje		Ref. Identificativa en albaranes y factura
Ref. NA408 16	Ancho (A)	Apertura (C)	Transparente PVP	Fijo F1	Puerta P1	Fijo (NA609)	Puerta (NA608)	Ref.
Fijo + Puerta abatible	65,5 - 68	33	371 €	29,5	32,8	28	40	NA609 + 608
Fijo + Puerta abatible	67,5 - 70	43	374 €	21,5	42,8	20	50	NA609 + 608
Fijo + Puerta abatible	70,5 - 73	38	378 €	29,5	37,8	28	45	NA609 + 608
Fijo + Puerta abatible	72,5 - 75	38	381 €	31,5	37,8	30	45	NA609 + 608
Fijo + Puerta abatible	75,5 - 78	43	385 €	29,5	42,8	28	50	NA609 + 608
Fijo + Puerta abatible	77,5 - 80	43	388 €	31,5	42,8	30	50	NA609 + 608
Fijo + Puerta abatible	80,5 - 83	48	391 €	29,5	47,8	28	55	NA609 + 608
Fijo + Puerta abatible	82,5 - 85	58	393 €	21,5	57,8	20	65	NA609 + 608
Fijo + Puerta abatible	85,5 - 88	53	398 €	29,5	52,8	28	60	NA609 + 608
Fijo + Puerta abatible	87,5 - 90	53	401 €	31,5	52,8	30	60	NA609 + 608
Fijo + Puerta abatible	90,5 - 93	58	404 €	29,5	57,8	28	65	NA609 + 608
Fijo + Puerta abatible	92,5 - 95	58	407 €	31,5	57,8	30	65	NA609 + 608
Fijo + Puerta abatible	95,5 - 98	63	412 €	29,5	62,8	28	70	NA609 + 608
Fijo + Puerta abatible	97,5 - 100	63	415 €	31,5	62,8	30	70	NA609 + 608
Fijo + Puerta abatible	100,5 - 103	68	417 €	29,5	67,8	28	75	NA609 + 608
Fijo + Puerta abatible	102,5 - 105	68	420 €	31,5	67,8	30	75	NA609 + 608
Fijo + Puerta abatible	105,5 - 108	73	425 €	29,5	72,8	28	80	NA609 + 608
Fijo + Puerta abatible	107,5 - 110	73	428 €	31,5	72,8	30	80	NA609 + 608
Fijo + Puerta abatible	110,5 - 113	43	433 €	64,5	42,8	63	50	NA609 + 608
Fijo + Puerta abatible	112,5 - 115	48	435 €	61,5	47,8	60	55	NA609 + 608
Fijo + Puerta abatible	115,5 - 118	48	439 €	64,5	47,8	63	55	NA609 + 608
Fijo + Puerta abatible	117,5 - 120	53	442 €	61,5	52,8	60	60	NA609 + 608
Fijo + Puerta abatible	120,5 - 123	53	446 €	64,5	52,8	63	60	NA609 + 608
Fijo + Puerta abatible	122,5 - 125	58	448 €	61,5	57,8	60	65	NA609 + 608
Fijo + Puerta abatible	125,5 - 128	58	452 €	64,5	57,8	63	65	NA609 + 608
Fijo + Puerta abatible	127,5 - 130	63	456 €	61,5	62,8	60	70	NA609 + 608
Fijo + Puerta abatible	130,5 - 133	63	460 €	64,5	62,8	63	70	NA609 + 608
Fijo + Puerta abatible	132,5 - 135	68	461 €	61,5	67,8	60	75	NA609 + 608
Fijo + Puerta abatible	135,5 - 138	68	465 €	64,5	67,8	63	75	NA609 + 608
Fijo + Puerta abatible	137,5 - 140	73	469 €	61,5	72,8	60	80	NA609 + 608

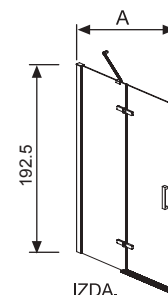

Compensación 2,5 cm **Importante:** para no paralizar su pedido indique a que lado del plato (**dcha. o izda.**) va anclado el lado fijo de la mampara

REF. NA408 16 Valor por lado			Guía de consulta técnica	
			Desarrollo Ver dibujo técnico	Ref. Identificativa en albaranes y factura
Ref. NA408 16	Ancho (B)	Transparente PVP	Fijo (F2)	Ref.
Lateral fijo	66,5-69	212 €	64	NA623
Lateral fijo	76,5-79	226 €	74	NA623
Lateral fijo	86,5-89	239 €	84	NA623

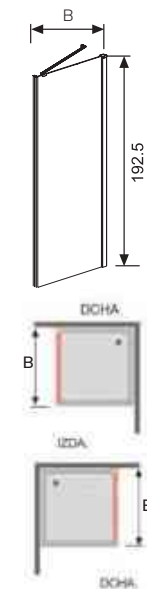

**Ejemplo de pedido:** en medida de hueco 129 x 68 cm tiene que pedir según tabla de medida (ancho A 127,5-130) x (B 66,5-69)

Lateral Fijo a Medida Valor por Lado		
Ref. NA623 16	Ancho (B)	Transparente PVP
Lateral fijo	hasta 60	311 €
Lateral fijo	hasta 70	329 €
Lateral fijo	hasta 80	347 €
Lateral fijo	hasta 90	365 €

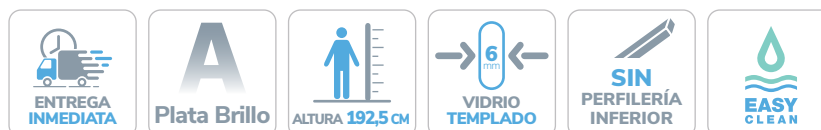
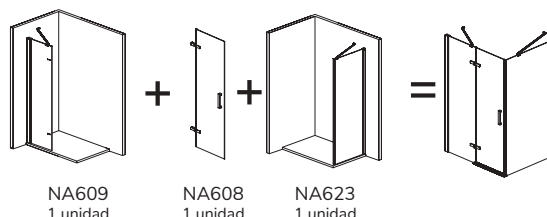



Disponible 05 Negro Mate pág. 122

Ref. NA408 16

Plata  
Frente  
de Ducha

**REF. NA408 16**  
Valor por lado

Elige medida de la Puerta Standard  
y el fijo Frontal a Medida

Fijo Frontal (F1) A MEDIDA Ref. NA609 16	PVP (P1) 32,8	PVP (P1) 37,8	PVP (P1) 42,8	PVP (P1) 47,8	PVP (P1) 52,8	PVP (P1) 57,8	PVP (P1) 62,8	PVP (P1) 67,8	PVP (P1) 72,8
Hasta 30 cm	483 €	490 €	497 €	503 €	510 €	516 €	524 €	529 €	537 €
Hasta 40 cm	500 €	507 €	514 €	520 €	527 €	533 €	541 €	546 €	554 €
Hasta 50 cm	519 €	526 €	533 €	539 €	546 €	552 €	560 €	565 €	573 €
Hasta 60 cm	536 €	543 €	550 €	556 €	563 €	569 €	577 €	582 €	590 €
Hasta 70 cm	554 €	561 €	568 €	574 €	581 €	587 €	595 €	600 €	608 €
Hasta 80 cm	572 €	579 €	586 €	592 €	599 €	605 €	613 €	618 €	626 €
Hasta 90 cm	590 €	597 €	604 €	610 €	617 €	623 €	631 €	636 €	644 €
Hasta 100 cm	607 €	614 €	621 €	627 €	634 €	640 €	648 €	653 €	661 €

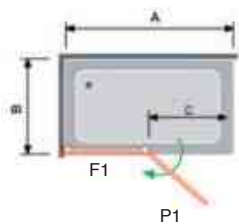

**Importante:** para no paralizar su pedido, detalle **medida de hueco** y **medida Puerta (P1)** indicando dcha o izda donde va anclado el fijo frontal NA609

Como calcular su **FIJO FRONTAL NA609 (F1) A MEDIDA**

A la **Medida de hueco** debe descontar la medida de la puerta y los imanes de cierre **2,5 cm**. Como resultado le da el fijo que necesita a Medida.

**Ejemplo: Hueco 109 - Puerta P1 62,8 - 2,5 cm (43,7 cm Fijo Medida)**

**Valor por lado** Puerta de 62,8 + **Fijo 43,7 cm (hasta 50 cm) PVP 560 €**  
Para valorar la mampara completa debe añadir el PVP del lateral fijo (F2)  
Ref. NA623 estándar o a medida

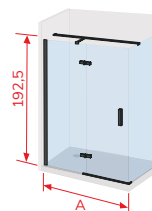

**Barras Opcionales de sujeción**

**Barra n° 4**  
Barra Horizontal entre pared-vidrio  
Pág. 341

**Observaciones: ver pág. 228 para combinar con Lateral Fijo Ref. NA643**

**Información: opciones Platos Enrasados**

**Opción 1**

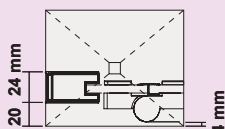

**Instalación convencional**

Pedir la mampara según indicamos en la tabla de la tarifa Ancho (A) y Ancho (B)

**Opción 2**

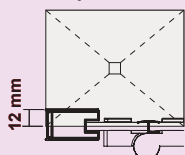

**Instalación con cristal en la unión del plato**

Pedir la mampara según indicamos en la tabla de la tarifa Ancho (A) y Ancho (B) Sumando a la medida de hueco los cm de cada lado **marcados en rojo** del Dibujo Técnico NA408

**Dibujo técnico NA408**

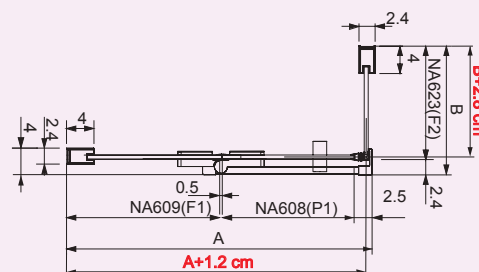

**Importante:** al hacer su pedido debe tener en cuenta como va a instalar la mampara



Nardi

Disponible 05 Negro Mate pág. 125

Ref. NA403 16



ENTREGA  
INMEDIATA



Plata Brillo



ALTURA 192,5 CM



VIDRIO  
TEMPLADO



SIN  
PERFILERÍA  
INFERIOR



EASY  
CLEAN

Kassandra

226

# NARDI abatible

## Frente de Ducha Fijo + Puerta Abatible + Perfil de Cierre

REF. NA403 16 Valor mampara				Guía de consulta técnica				
				Desarrollo Ver dibujo técnico		Identificación del embalaje		Ref. Identificativa en albaranes y factura
Ref.	Ancho (A)	Apertura (C)	Transparente PVP	Fijo F1	Puerta P1	Fijo 1 (NA609)	Puerta 1 (NA608)	Ref.
NA403 16	7 0 - 7 5	43	445 €	21,5	42,8	20	50	NA609 + 608 + 602
NA403 16	7 5 - 8 0	48	451 €	21,5	47,8	20	55	NA609 + 608 + 602
NA403 16	8 0 - 8 5	53	458 €	21,5	52,8	20	60	NA609 + 608 + 602
NA403 16	8 5 - 9 0	48	465 €	31,5	47,8	30	55	NA609 + 608 + 602
NA403 16	9 0 - 9 5	53	472 €	31,5	52,8	30	60	NA609 + 608 + 602
NA403 16	9 5 -100	58	478 €	31,5	57,8	30	65	NA609 + 608 + 602
NA403 16	100-105	63	486 €	31,5	62,8	30	70	NA609 + 608 + 602
NA403 16	105-110	68	491 €	31,5	67,8	30	75	NA609 + 608 + 602
NA403 16	110-115	73	499 €	31,5	72,8	30	80	NA609 + 608 + 602
NA403 16	115-120	48	506 €	61,5	47,8	60	55	NA609 + 608 + 602
NA403 16	120-125	53	513 €	61,5	52,8	60	60	NA609 + 608 + 602
NA403 16	125-130	58	519 €	61,5	57,8	60	65	NA609 + 608 + 602
NA403 16	130-135	63	527 €	61,5	62,8	60	70	NA609 + 608 + 602
NA403 16	135-140	68	532 €	61,5	67,8	60	75	NA609 + 608 + 602
NA403 16	140-145	73	540 €	61,5	72,8	60	80	NA609 + 608 + 602

Plata  
Frente  
de Ducha

Compensación 5 cm

**Importante:** para no paralizar su pedido indique a que lado del plato (**dcha. o izda.**) va anclado el lado fijo de la mampara

**Ejemplo de pedido:** en medida de hueco 126 cm tiene que pedir según tabla de medida (**ancho A 125-130**)

REF. NA403 16 Valor mampara		Elige Medida de la Puerta Standard y el Fijo Frontal a Medida					
Fijo Frontal (F1) A MEDIDA Ref. NA609 16	PVP (P1) 42,8	PVP (P1) 47,8	PVP (P1) 52,8	PVP (P1) 57,8	PVP (P1) 62,8	PVP (P1) 67,8	PVP (P1) 72,8
Hasta 30 cm	568 €	574 €	581 €	587 €	595 €	600 €	608 €
Hasta 40 cm	585 €	591 €	598 €	604 €	612 €	617 €	625 €
Hasta 50 cm	604 €	610 €	617 €	623 €	631 €	636 €	644 €
Hasta 60 cm	621 €	627 €	634 €	640 €	648 €	653 €	661 €
Hasta 70 cm	639 €	645 €	652 €	658 €	666 €	671 €	679 €
Hasta 80 cm	657 €	663 €	670 €	676 €	684 €	689 €	697 €
Hasta 90 cm	675 €	681 €	688 €	694 €	702 €	707 €	715 €
Hasta 100 cm	692 €	698 €	705 €	711 €	719 €	724 €	732 €

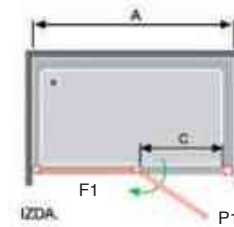

**Importante:** para no paralizar su pedido, detalle **medida de hueco** y **medida Puerta (P1)**, indicando a que lado dcha. o izda. va anclado el fijo frontal de la mampara Ref. NA609

Como calcular su **FIJO FRONTAL NA609 (F1) A MEDIDA**

A la **Medida de hueco** debe descontar la medida de la puerta y el perfil de cierre **5,2 cm**.

Como resultado le da el fijo que necesita a Medida

**Ejemplo: Hueco 109** -Puerta P1 62,8 - 5,2 perfil de cierre (**41,0 cm Fijo Medida**)

**Valoración de la Mampara (Puerta de 62,8 + Fijo hasta 50 cm) PVP 631 €**

**Observaciones: ver pág. 228 para combinar con Lateral Fijo Ref. NA643**

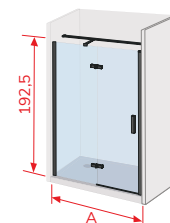

**Barras Opcionales  
de sujeción**

Barra nº 3  
Barra Horizontal  
entre paredes  
Pág. 341

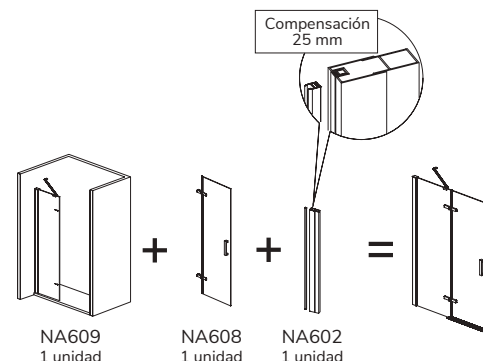
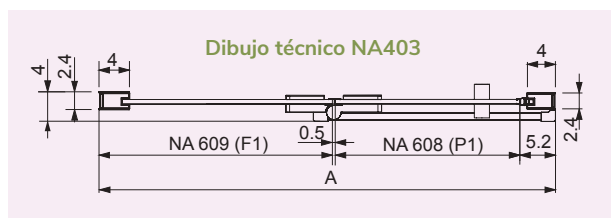

# Nardi Lateral Fijo Ref. NA643 16

para combinar exclusivamente en los modelos:

**NA403 16 NA408 16 NA415 16 NA502 16 NA507 16 NA517 16**

**Importante:** el lateral fijo Ref. NA643 16 (**panel sombreado del esquema**) solo se puede adaptar en el lado fijo de la mampara, según detallamos en el dibujo

## Esquema de posibilidades

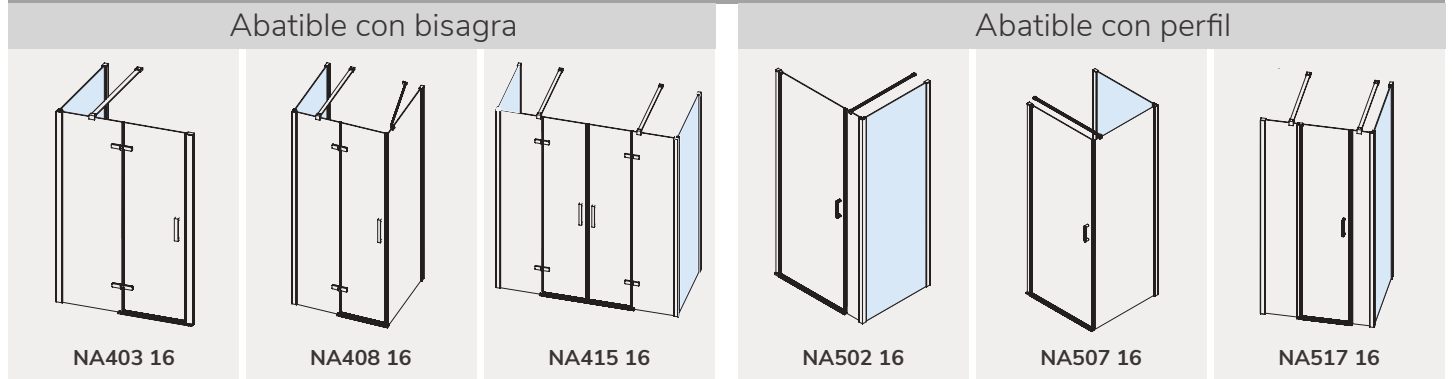

### Lateral Fijo (Standard)

Ref.	Ancho (B)	Transparente PVP	Desarrollo
			Ver dibujo técnico
NA643 16	66,5-69	212 €	Fijo (F1) 65
NA643 16	76,5-79	226 €	Fijo (F1) 75
NA643 16	86,5-89	239 €	Fijo (F1) 85



### Lateral Fijo (a Medida)

Ref.	Ancho (B)	Transparente PVP
NA643 16	Hasta 30	292 €
NA643 16	Hasta 40	309 €
NA643 16	Hasta 50	327 €
NA643 16	Hasta 60	345 €
NA643 16	Hasta 70	363 €
NA643 16	Hasta 80	380 €
NA643 16	Hasta 90	399 €
NA643 16	Hasta 100	416 €

### Barras Opcionales pág. 341

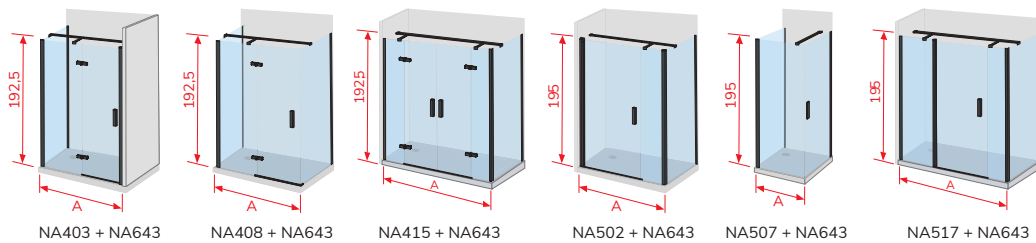

**Importante:** para no paralizar su pedido detalle **medida de hueco**

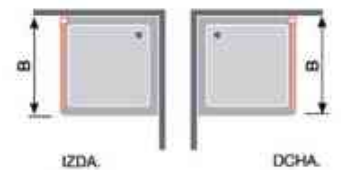

### Información: opciones Platos Enrasados

**Opción 1**

**Instalación convencional**

Pedir la mampara según indicamos en la tabla de la tarifa Ancho (A) y Ancho (B)

**Opción 2**

**Instalación con cristal en la unión del plato**

Pedir la mampara según indicamos en la tabla de la tarifa Ancho (A) y Ancho (B) Sumando a la medida de hueco los cm de cada lado **marcados en rojo** del Dibujo Técnico NA643

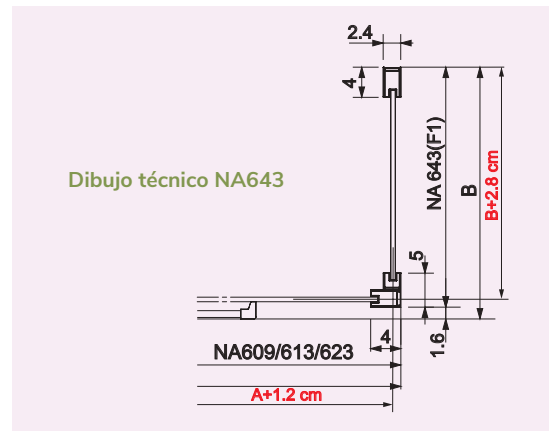

**Importante:** al hacer su pedido debe tener en cuenta como va a instalar la mampara



# Nardi Lateral Fijo Ref. NA633 16

para combinar exclusivamente en los modelos:

**NA503 16 NA508 16 NA515 16 NA517 16**

**Importante:** el lateral fijo Ref. NA633 16 (**panel sombreado del esquema**) solo se puede adaptar en el lado fijo de la mampara, según detallamos en el dibujo

## Esquema de posibilidades

Abatible con perfil

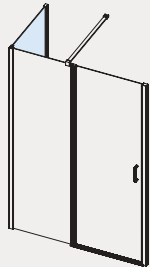

NA503 16

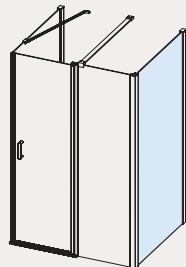

NA508 16

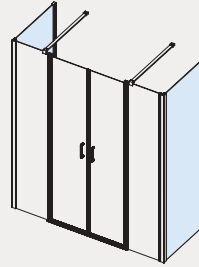

NA515 16

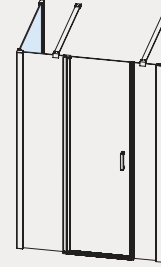

NA517 16

### Lateral Fijo (Standard)

Ref.	Ancho (B)	Transparente PVP	Desarrollo Ver dibujo técnico	
			Fijo (F1)	
NA633 16	66,5-69	230 €	65	
NA633 16	76,5-79	258 €	75	
NA633 16	86,5-89	264 €	85	

### Lateral Fijo (a Medida)

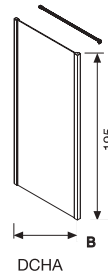

Ref.	Ancho (B)	Transparente PVP
NA633 16	Hasta 30	292 €
NA633 16	Hasta 40	309 €
NA633 16	Hasta 50	327 €
NA633 16	Hasta 60	345 €
NA633 16	Hasta 70	363 €
NA633 16	Hasta 80	380 €
NA633 16	Hasta 90	399 €
NA633 16	Hasta 100	416 €

### Barras Opcionales pág. 341

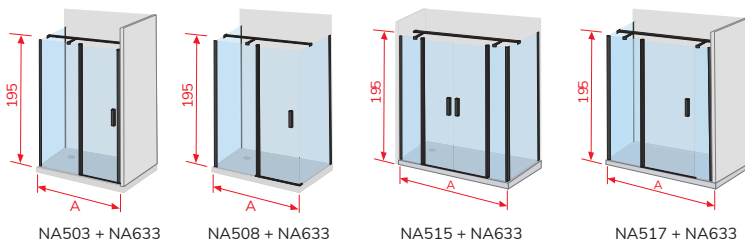

**Importante:** para no paralizar su pedido detalle **medida de hueco**

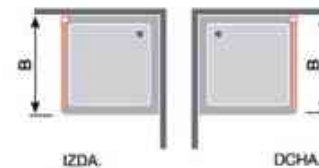

### Información: opciones Platos Enrasados

Opción 1	Instalación convencional
	<p>Pedir la mampara según indicamos en la tabla de la tarifa Ancho (A) y Ancho (B)</p>
Opción 2	Instalación con cristal en la unión del plato
	<p>Pedir la mampara según indicamos en la tabla de la tarifa Ancho (A) y Ancho (B) Sumando a la medida de hueco los cm de cada lado <b>marcados en rojo</b> del Dibujo Técnico NA633</p>

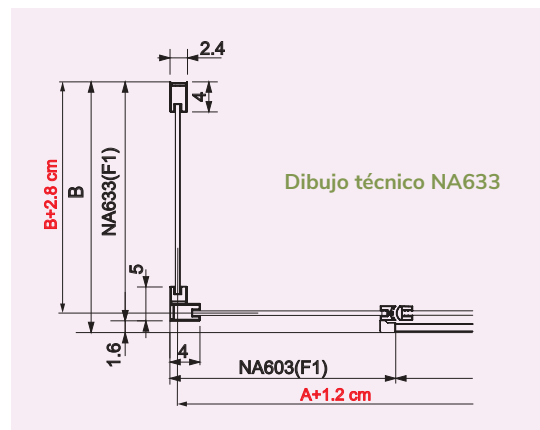

**Importante:** al hacer su pedido debe tener en cuenta como va a instalar la mampara





Ref. SL603 16 + Lateral Fijo SL413 16



Ref. SL603 16 + SL602 16 Puerta abierta

Cierre magnético • Compensación 15 cm • Barra de sujeción en **Acero** articulada

### Fronte de Ducha Fijo + Puerta Abatible

Ref.	Ancho (A)	Fijo (F1)	Puerta (P1)	Apertura (C)	Transparente PVP
SL603 16 + SL602 16	67-82	20,0	63	39-54	479 €
SL603 16 + SL602 16	82-97	28,5	70	46-61	506 €
SL603 16 + SL602 16	97-112	43,5	70	46-61	529 €
SL603 16 + SL602 16	112-127	58,5	70	46-61	554 €

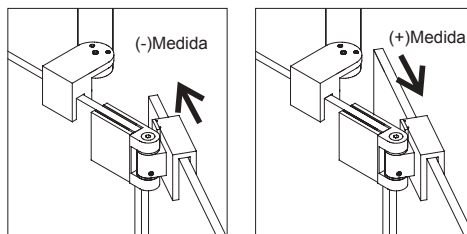
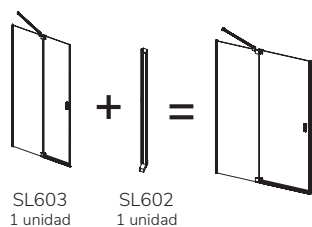
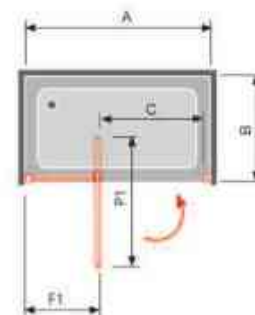

Sistema de compensación

### Lateral Fijo Standard

Ref.	Ancho (B)	Transparente PVP
SL413 16	66-69	276 €
SL413 16	76-79	298 €

### Lateral Fijo A medida

Ref.	Ancho (B)	Transparente PVP
SL413 16	Hasta 50	334 €
SL413 16	Hasta 70	374 €
SL413 16	Hasta 90	410 €
SL413 16	Hasta 100	471 €

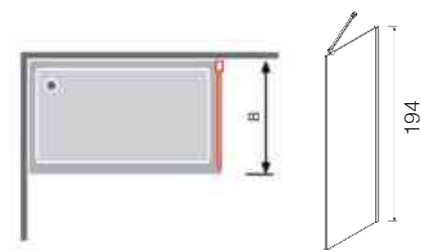

# Plata Angular de Ducha

Plata  
Angular  
de Ducha



Ref. IE607 16 + IE607 16

# MAMPARA PARA ESPACIOS REDUCIDOS SIENA



Ref. IE607 16 + IE607 16 Puerta abierta

Plata  
Angular  
de Ducha

Rodamientos superior e inferior dobles y regulables

## Angular de Ducha 2 Fijos + 2 Puertas Correderas

Ref.	Plato de Ducha	Ancho	Fondo	Apertura	Transparente PVP
IE607 16 + IE607 16	70 x 70	66,5 - 68,5	66,5-68,5	41,5	382 €
IE607 16 + IE607 16	80 x 70	76,5 - 78,5	66,5-68,5	45,2	392 €
IE607 16 + IE607 16	90 x 70	86,5 - 88,5	66,5-68,5	49,1	403 €
IE607 16 + IE607 16	100 x 70	96,5 - 98,5	66,5-68,5	53,2	407 €
IE607 16 + IE607 16	70 x 75	66,5 - 68,5	71,5-73,5	43,3	388 €
IE607 16 + IE607 16	75 x 75	71,5 - 73,5	71,5-73,5	45,1	394 €
IE607 16 + IE607 16	80 x 75	76,5 - 78,5	71,5-73,5	46,9	398 €
IE607 16 + IE607 16	90 x 75	86,5 - 88,5	71,5-73,5	50,6	409 €
IE607 16 + IE607 16	100 x 75	96,5 - 98,5	71,5-73,5	54,6	413 €
IE607 16 + IE607 16	80 x 80	76,5 - 78,5	76,5-78,5	48,6	402 €
IE607 16 + IE607 16	90 x 80	86,5 - 88,5	76,5-78,5	52,3	413 €
IE607 16 + IE607 16	100 x 80	96,5 - 98,5	76,5-78,5	56,1	417 €
IE607 16 + IE607 16	90 x 90	86,5 - 88,5	86,5-88,5	55,7	424 €
IE607 16 + IE607 16	100 x 90	96,5 - 98,5	86,5-88,5	59,3	428 €
IE607 16 + IE607 16	100 x 100	96,5 - 98,5	96,5-98,5	62,7	432 €



Detalle tirador



# 233

grupoKassandra  
www.kassandra.net



Ref. TR705 16 + TR707 16

# MAMPARA PARA ESPACIOS REDUCIDOS S300



Ref. TR705 16 + TR707 16 Decorado Bali

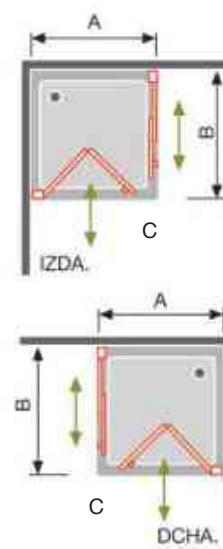
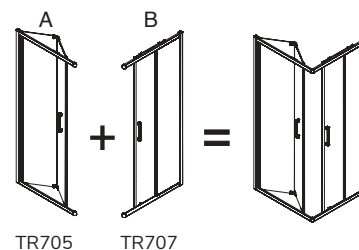

Plata Angular de Ducha

## Angular de Ducha Plegable + Corredera

Ref.	Plato de ducha	Ancho (A-B)	Apertura (C)	Transparente PVP	Decorado Bali PVP
TR705 16 + TR707 16	65x70	63-65 x 67-69	45,5	607 €	667 €
TR705 16 + TR707 16	65x80	63-65 x 77-79	48,0	620 €	689 €
TR705 16 + TR707 16	65x90	63-65 x 87-89	50,5	633 €	708 €
TR705 16 + TR707 16	65x100	63-65 x 97-99	53,5	646 €	729 €
TR705 16 + TR707 16	70x70	67-69 x 67-69	49,5	687 €	791 €
TR705 16 + TR707 16	70x80	67-69 x 77-79	52,0	700 €	813 €
TR705 16 + TR707 16	70x90	67-69 x 87-89	54,5	713 €	832 €
TR705 16 + TR707 16	70x100	67-69 x 97-99	57,5	726 €	853 €
TR705 16 + TR707 16	75x70	72-74 x 67-69	54,0	694 €	802 €
TR705 16 + TR707 16	75x80	72-74 x 77-79	56,0	707 €	824 €
TR705 16 + TR707 16	75x90	72-74 x 87-89	58,5	720 €	843 €
TR705 16 + TR707 16	75x100	72-74 x 97-99	61,5	733 €	864 €
TR705 16 + TR707 16	80x70	77-79 x 67-69	58,5	699 €	813 €
TR705 16 + TR707 16	80x80	77-79 x 77-79	60,5	712 €	835 €
TR705 16 + TR707 16	80x90	77-79 x 87-89	63,0	725 €	854 €
TR705 16 + TR707 16	80x100	77-79 x 97-99	65,5	738 €	875 €
TR705 16 + TR707 16	90x70	87-89 x 67-69	68,0	714 €	835 €
TR705 16 + TR707 16	90x80	87-89 x 77-79	69,5	727 €	857 €
TR705 16 + TR707 16	90x90	87-89 x 87-89	72,0	740 €	876 €
TR705 16 + TR707 16	90x100	87-89 x 97-99	74,0	753 €	897 €

Observaciones: Ref. TR705 Lado Plegable (A) Ref. TR707 lado corredera (B)

ENTREGA INMEDIATA

**A**

Plata Brillo

ALTURA 195 CM

VIDRIO TEMPLADO

REVERSIBLE

EASY SYSTEM

EASY CLEAN



# Prisma

Disponibile 05 Negro Mate pág. 93

Ref. PI607 16 + PI607 16

## Angular de Ducha 2 Fijos + 2 Puertas Correderas

Ref.	Plato de Ducha	Ancho (A)	Fondo (B)	Apertura (C)	Transparente PVP	Decorado Clío PVP
PI607 16 + PI607 16	80 x 70	76,5 - 78	66,5-68	37,8	543	562 €
PI607 16 + PI607 16	90 x 70	86,5 - 88	66,5-68	41,8	553	574 €
PI607 16 + PI607 16	100 x 70	96,5 - 98	66,5-68	46,0	564	586 €
PI607 16 + PI607 16	110 x 70	106,5-108	66,5-68	53,0	600	625 €
PI607 16 + PI607 16	120 x 70	116,5-118	66,5-68	54,7	612	638 €
PI607 16 + PI607 16	80 x 80	76,5 - 78	76,5-78	41,2	550	574 €
PI607 16 + PI607 16	90 x 80	86,5 - 88	76,5-78	44,9	560	586 €
PI607 16 + PI607 16	100 x 80	96,5 - 98	76,5-78	48,8	571	598 €
PI607 16 + PI607 16	110 x 80	106,5-108	76,5-78	52,9	607	637 €
PI607 16 + PI607 16	120 x 80	116,5-118	76,5-78	58,2	619	650 €
PI607 16 + PI607 16	90 x 90	86,5 - 88	86,5-88	51,9	570	598 €
PI607 16 + PI607 16	100 x 90	96,5 - 98	86,5-88	55,8	581	610 €
PI607 16 + PI607 16	110 x 90	106,5-108	86,5-88	59,8	617	649 €
PI607 16 + PI607 16	100 x 100	96,5 - 98	96,5-98	55,3	592	622 €

### Sistema de instalación sin tornillos

Rodamientos superior e inferior dobles y regulables

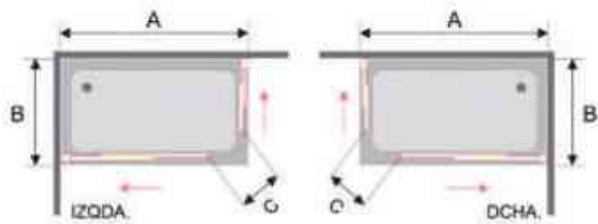

Plata Angular de Ducha

### Complemento Opcional Prisma

Ref.	Medidas especiales	PVP
PI614 16	Perfil suplemento de 15 mm	42 €

Suplemento para medidas intermedias

Ejemplo: medida de hueco 89,5, sustituir el compensador por el complemento PI614 16



PI614

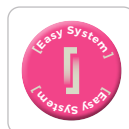



Ref. LI105 12

# LIBERTY

## Angular de Ducha 2 Fijos + 2 Puertas Correderas

Ref.	Ancho (A + B)	Transparente PVP	Decorado PVP
LI105 12	Hasta 150	817 €	1.003 €
LI105 12	Hasta 160	839 €	1.024 €
LI105 12	Hasta 170	860 €	1.045 €
LI105 12	Hasta 180	881 €	1.067 €
LI105 12	Hasta 190	903 €	1.088 €
LI105 12	Hasta 200	924 €	1.110 €
LI105 12	Hasta 210	946 €	1.131 €
LI105 12	Hasta 220	967 €	1.152 €
LI105 12	Hasta 230	988 €	1.174 €

**Importante:** para no paralizar su pedido detalle **medida de hueco**, indicando a que lado del plato (**dcha. o izda.**) corresponde cada medida

Medida máxima de fabricación por lado **140 cm**

Medida mínima de fabricación por lado **66 cm**

**Combinación mínima 80 x 70 (apertura de 36 cm)**

**Acrilamiento Vidrios Decorados impresión digital:** plazo de envío de 6 a 8 días hábiles. Pág. 333

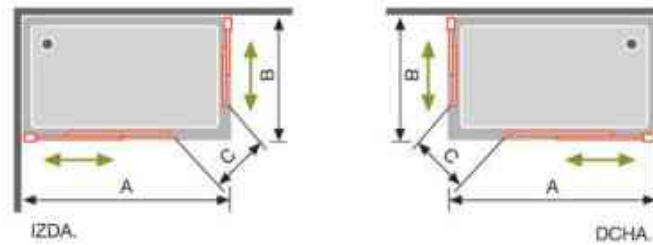

Plata Angular de Ducha

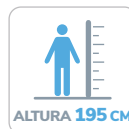



Disponible 01 Blanco pág. 75  
05 Negro Mate pág. 95

Ref. GS607 16 + GS607 16

### Información: opciones Platos Enrasados

Opción 1		Instalación convencional	<p>Dibujo técnico GS607 + GS607</p>
<p>15 mm</p>	<p>Pedir la mampara según indicamos en la tabla de la tarifa Ancho (A) y Ancho (B)</p>		
Opción 2		Instalación con cristal en la unión del plato	
<p>6 mm</p>	<p>Pedir la mampara según indicamos en la tabla de la tarifa Ancho (A) y Ancho (B) Sumando a la medida de hueco los cm de cada lado <b>marcados en rojo</b> del Dibujo Técnico GS607 + GS607</p>		

**Importante:** al hacer su pedido debe tener en cuenta como va a instalar la mampara



## Angular de Ducha 2 Fijos + 2 Hojas Correderas 6 mm

Ref.	Plato de Ducha	Ancho (A)	Fondo (B)	Apertura (C)	Transparente PVP	Decorado Bora PVP
GS607 16 + GS607 16	80 x 70	76-80	x 66-70	35-40	487 €	No disponible
GS607 16 + GS607 16	90 x 70	86-90	x 66-70	39-44	496 €	No disponible
GS607 16 + GS607 16	100 x 70	96-100	x 66-70	43-48	504 €	535 €
GS607 16 + GS607 16	110 x 70	106-110	x 66-70	47-53	515 €	548 €
GS607 16 + GS607 16	120 x 70	116-120	x 66-70	52-57	523 €	557 €
GS607 16 + GS607 16	130 x 70	126-130	x 66-70	56-62	530 €	564 €
GS607 16 + GS607 16	140 x 70	136-140	x 66-70	61-66	552 €	585 €
GS607 16 + GS607 16	80 x 75	76-80	x 71-75	37-42	494 €	No disponible
GS607 16 + GS607 16	90 x 75	86-90	x 71-75	41-46	503 €	No disponible
GS607 16 + GS607 16	100 x 75	96-100	x 71-75	44-50	511 €	543 €
GS607 16 + GS607 16	110 x 75	106-110	x 71-75	59-54	522 €	556 €
GS607 16 + GS607 16	120 x 75	116-120	x 71-75	53-58	530 €	565 €
GS607 16 + GS607 16	130 x 75	126-130	x 71-75	57-63	537 €	572 €
GS607 16 + GS607 16	140 x 75	136-140	x 71-75	62-67	559 €	593 €
GS607 16 + GS607 16	80 x 80	76-80	x 76-80	38-44	500 €	No disponible
GS607 16 + GS607 16	90 x 80	86-90	x 76-80	42-48	509 €	No disponible
GS607 16 + GS607 16	100 x 80	96-100	x 76-80	46-51	517 €	551 €
GS607 16 + GS607 16	110 x 80	106-110	x 76-80	50-56	528 €	564 €
GS607 16 + GS607 16	120 x 80	116-120	x 76-80	54-60	536 €	573 €
GS607 16 + GS607 16	130 x 80	126-130	x 76-80	59-64	543 €	580 €
GS607 16 + GS607 16	140 x 80	136-140	x 76-80	63-69	565 €	601 €
GS607 16 + GS607 16	90 x 90	86-90	x 86-90	45-51	518 €	No disponible
GS607 16 + GS607 16	100 x 90	96-100	x 86-90	49-54	526 €	559 €
GS607 16 + GS607 16	110 x 90	106-110	x 86-90	53-59	537 €	572 €
GS607 16 + GS607 16	120 x 90	116-120	x 86-90	57-63	545 €	581 €
GS607 16 + GS607 16	130 x 90	126-130	x 86-90	61-67	552 €	588 €
GS607 16 + GS607 16	140 x 90	136-140	x 86-90	65-71	574 €	609 €
GS607 16 + GS607 16	100 x 100	96-100	x 96-100	52-58	534 €	No disponible
GS607 16 + GS607 16	110 x 100	106-110	x 96-100	56-62	545 €	No disponible
GS607 16 + GS607 16	120 x 100	116-120	x 96-100	60-65	553 €	No disponible
GS607 16 + GS607 16	130 x 100	126-130	x 96-100	64-69	560 €	No disponible
GS607 16 + GS607 16	140 x 100	136-140	x 96-100	68-74	582 €	No disponible

Plata Angular de Ducha

**Observaciones:** Decorado Bora queda por la parte **interior** de la mampara cuando la medida más grande va a la izquierda. Si la medida mayor va a la derecha, el Decorado Bora queda por la parte **exterior**

Opción mampara fabricación a medida consultar pág. 288 Serie Sugar

Para realizar su pedido elija intervalo de medida, indicando a qué lado del plato (dcha. o izda.) corresponde cada medida

Plato de Ducha	Ref. GS607 16	Plato de Ducha	Ref. GS607 16	Plato de Ducha	Ref. GS607 16
70	66-68	90	86 - 88	120	116-118
	68-70		88 - 90		118-120
75	71-73	100	96 - 98	130	126-128
	73-75		98-100		128-130
80	76-78	110	106-108	140	136-138
	78-80		108-110		138-140

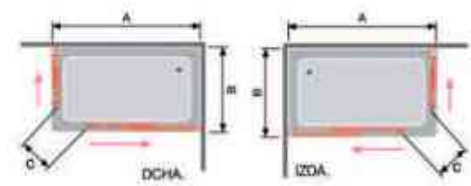

Dibujo técnico GS607 + GS607 Angular de Ducha

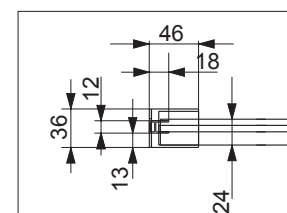

Lado fijo

**Importante:** solo se pueden hacer combinaciones de la tabla de precios

### Complemento Opcional Glasé

Ref.	Descripción	PVP
GS604 16	Pieza y perfil suplementarios de 20 mm	64 €

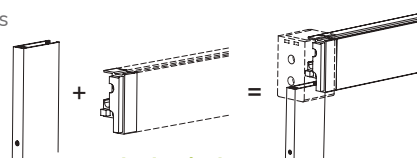

Dibujo técnico Complemento GS604

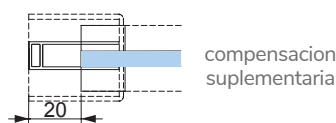

compensacion suplementaria

**Suplemento:** para medidas intermedias

**Ejemplo:** medida de hueco 81 cm acoplar GS604 16 en ancho 78-80

# S400



Ref. CU607 16 + CU607 16  
Decorado Clio

Ref. CU607 16 + CU607 16

## Información: opciones Platos Enrasados

<p><b>Opción 1</b></p> <p>5mm</p>	<p><b>Instalación convencional</b></p> <p>Pedir la mampara según indicamos en la tabla de la tarifa Ancho (A) y Ancho (B)</p>	<p><b>Dibujo técnico CU607 + CU607</b></p> <p>A + 1,3 cm</p> <p>B + 1,3 cm</p>
<p><b>Opción 2</b></p> <p>13mm</p>	<p><b>Instalación con cristal en la unión del plato</b></p> <p>Pedir la mampara según indicamos en la tabla de la tarifa Ancho (A) y Ancho (B) Sumando a la medida de hueco los cm de cada lado <b>marcados en rojo</b> del Dibujo Técnico CU607 + CU607</p>	

**Importante:** al hacer su pedido debe tener en cuenta como va a instalar la mampara

## Angular de Ducha 2 Fijos + 2 Puertas Correderas

Ref.	Plato de Ducha	Ancho	Fondo	Apertura	Transparente PVP	Decorado Clio PVP
CU607 16 + CU607 16	90x70	86	89 x 66-69	40	483 €	No disponible
CU607 16 + CU607 16	100x70	96	99 x 66-69	44	500 €	537 €
CU607 16 + CU607 16	105x70	101	104 x 66-69	47	512 €	552 €
CU607 16 + CU607 16	110x70	106	109 x 66-69	49	512 €	552 €
CU607 16 + CU607 16	115x70	111	114 x 66-69	51	526 €	568 €
CU607 16 + CU607 16	120x70	116	119 x 66-69	53	526 €	568 €
CU607 16 + CU607 16	125x70	121	124 x 66-69	55	540 €	583 €
CU607 16 + CU607 16	130x70	126	129 x 66-69	58	540 €	583 €
CU607 16 + CU607 16	135x70	131	134 x 66-69	60	545 €	587 €
CU607 16 + CU607 16	140x70	136	139 x 66-69	62	560 €	606 €
CU607 16 + CU607 16	80x75	76	79 x 71-74	38	473 €	No disponible
CU607 16 + CU607 16	90x75	86	89 x 71-74	42	486 €	No disponible
CU607 16 + CU607 16	100x75	96	99 x 71-74	46	503 €	548 €
CU607 16 + CU607 16	105x75	101	104 x 71-74	48	515 €	563 €
CU607 16 + CU607 16	110x75	106	109 x 71-74	50	515 €	563 €
CU607 16 + CU607 16	115x75	111	114 x 71-74	52	529 €	579 €
CU607 16 + CU607 16	120x75	116	119 x 71-74	54	529 €	579 €
CU607 16 + CU607 16	125x75	121	124 x 71-74	57	543 €	594 €
CU607 16 + CU607 16	130x75	126	129 x 71-74	59	543 €	594 €
CU607 16 + CU607 16	135x75	131	134 x 71-74	61	548 €	598 €
CU607 16 + CU607 16	140x75	136	139 x 71-74	63	563 €	617 €
CU607 16 + CU607 16	80x80	76	79 x 76-79	40	490 €	No disponible
CU607 16 + CU607 16	90x80	86	89 x 76-79	43	503 €	No disponible
CU607 16 + CU607 16	100x80	96	99 x 76-79	47	520 €	558 €
CU607 16 + CU607 16	105x80	101	104 x 76-79	49	532 €	573 €
CU607 16 + CU607 16	110x80	106	109 x 76-79	51	532 €	573 €
CU607 16 + CU607 16	115x80	111	114 x 76-79	53	546 €	589 €
CU607 16 + CU607 16	120x80	116	119 x 76-79	56	546 €	589 €
CU607 16 + CU607 16	125x80	121	124 x 76-79	58	560 €	604 €
CU607 16 + CU607 16	130x80	126	129 x 76-79	60	560 €	604 €
CU607 16 + CU607 16	135x80	131	134 x 76-79	62	565 €	608 €
CU607 16 + CU607 16	140x80	136	139 x 76-79	65	580 €	627 €
CU607 16 + CU607 16	90x90	86	89 x 86-89	47	516 €	No disponible
CU607 16 + CU607 16	100x90	96	99 x 86-89	50	533 €	573 €
CU607 16 + CU607 16	105x90	101	104 x 86-89	52	545 €	588 €
CU607 16 + CU607 16	110x90	106	109 x 86-89	54	545 €	588 €
CU607 16 + CU607 16	115x90	111	114 x 86-89	56	559 €	604 €
CU607 16 + CU607 16	120x90	116	119 x 86-89	58	559 €	604 €
CU607 16 + CU607 16	125x90	121	124 x 86-89	60	573 €	619 €
CU607 16 + CU607 16	130x90	126	129 x 86-89	62	573 €	619 €
CU607 16 + CU607 16	135x90	131	134 x 86-89	65	578 €	623 €
CU607 16 + CU607 16	140x90	136	139 x 86-89	68	593 €	642 €
CU607 16 + CU607 16	100x100	96	99 x 96-99	54	550 €	No disponible
CU607 16 + CU607 16	105x100	101	104 x 96-99	55	562 €	No disponible
CU607 16 + CU607 16	110x100	106	109 x 96-99	57	562 €	No disponible
CU607 16 + CU607 16	115x100	111	114 x 96-99	59	576 €	No disponible
CU607 16 + CU607 16	120x100	116	119 x 96-99	61	576 €	No disponible
CU607 16 + CU607 16	125x100	121	124 x 96-99	63	590 €	No disponible
CU607 16 + CU607 16	130x100	126	129 x 96-99	65	590 €	No disponible
CU607 16 + CU607 16	135x100	131	134 x 96-99	67	595 €	No disponible

Plata Angular de Ducha

**Observaciones:** Decorado Clio queda por la parte **interior** de la mampara cuando la medida más grande va a la izquierda. Si la medida mayor va a la derecha, el Decorado Clio queda por la parte **exterior**.

### Complementos Opcional Ref. CU607 16 + CU607 16

Ref.	Descripción	PVP
CU604 16	Suplemento para medidas intermedias, perfil de 30 mm	44 €

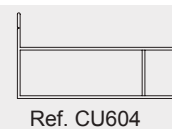



Ref. YK607 16 + YK607 16



ENTREGA  
INMEDIATA

**A**

Plata Brillo



ALTURA 195 CM



VIDRIO  
TEMPLADO



REVERSIBLE



SIN  
PERFILERÍA  
INFERIOR



LIBERACIÓN de  
puerta para una  
fácil limpieza



EASY  
CLEAN

 Kassandra

**244**

## Angular de Ducha 2 Fijos + 2 Puertas Correderas

Ref.	Plato de Ducha	Ancho	Fondo	Apertura	Transparente PVP
YK607 16 + YK607 16	80 x 70	76,5 - 78,5	66,5-68,5	37,0	331 €
YK607 16 + YK607 16	90 x 70	86,5 - 88,5	66,5-68,5	41,0	345 €
YK607 16 + YK607 16	100 x 70	96,5 - 98,5	66,5-68,5	45,0	379 €
YK607 16 + YK607 16	110 x 70	106,5-108,5	66,5-68,5	49,5	392 €
YK607 16 + YK607 16	120 x 70	116,5-118,5	66,5-68,5	54,0	406 €
YK607 16 + YK607 16	125 x 70	121,5-123,5	66,5-68,5	56,0	412 €
YK607 16 + YK607 16	130 x 70	126,5-128,5	66,5-68,5	58,0	419 €
YK607 16 + YK607 16	135 x 70	130,5-132,5	66,5-68,5	60,0	425 €
YK607 16 + YK607 16	135 x 70	133,5-135,5	66,5-68,5	61,5	428 €
YK607 16 + YK607 16	140 x 70	136,5-138,5	66,5-68,5	63,0	433 €
YK607 16 + YK607 16	80 x 80	76,5 - 78,5	76,5-78,5	40,5	344 €
YK607 16 + YK607 16	90 x 80	86,5 - 88,5	76,5-78,5	44,0	358 €
YK607 16 + YK607 16	100 x 80	96,5 - 98,5	76,5-78,5	48,0	392 €
YK607 16 + YK607 16	110 x 80	106,5-108,5	76,5-78,5	52,0	405 €
YK607 16 + YK607 16	120 x 80	116,5-118,5	76,5-78,5	56,0	419 €
YK607 16 + YK607 16	125 x 80	121,5-123,5	76,5-78,5	58,0	425 €
YK607 16 + YK607 16	130 x 80	126,5-128,5	76,5-78,5	60,0	432 €
YK607 16 + YK607 16	135 x 80	130,5-132,5	76,5-78,5	62,0	438 €
YK607 16 + YK607 16	135 x 80	133,5-135,5	76,5-78,5	63,5	441 €
YK607 16 + YK607 16	140 x 80	136,5-138,5	76,5-78,5	65,0	446 €
YK607 16 + YK607 16	90 x 90	86,5 - 88,5	86,5-88,5	47,5	372 €
YK607 16 + YK607 16	100 x 90	96,5 - 98,5	86,5-88,5	51,0	406 €
YK607 16 + YK607 16	110 x 90	106,5-108,5	86,5-88,5	55,0	419 €
YK607 16 + YK607 16	120 x 90	116,5-118,5	86,5-88,5	59,0	433 €
YK607 16 + YK607 16	125 x 90	121,5-123,5	86,5-88,5	61,0	439 €
YK607 16 + YK607 16	130 x 90	126,5-128,5	86,5-88,5	63,0	446 €
YK607 16 + YK607 16	135 x 90	130,5-132,5	86,5-88,5	65,0	452 €
YK607 16 + YK607 16	135 x 90	133,5-135,5	86,5-88,5	66,0	455 €
YK607 16 + YK607 16	140 x 90	136,5-138,5	86,5-88,5	67,5	460 €
YK607 16 + YK607 16	100 x 100	96,5 - 98,5	96,5-98,5	54,0	440 €

Plata Angular de Ducha

### Información: opciones Platos Enrasados

#### Opción 1

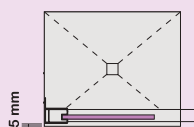

#### Instalación convencional

Pedir la mampara según indicamos en la tabla de la tarifa Ancho (A) y Fondo (B)

#### Opción 2

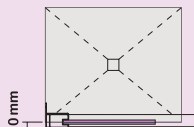

#### Instalación con cristal en la unión del plato

Pedir la mampara según indicamos en la tabla de la tarifa Ancho (L+P) y Ancho (B) Sumando a la medida de hueco los cm de cada lado **marcados en rojo** del Dibujo Técnico YK607 + YK602 + YK103



Detalle tirador

#### Dibujo técnico YK607 + YK607

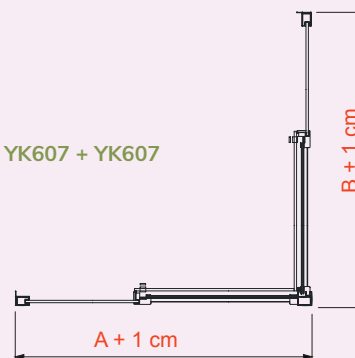

**Importante:** al hacer su pedido debe tener en cuenta como va a instalar la mampara

# S300



Ref. TR607 16 + TR607 16



Ref. TR607 16 + TR607 16 Decorado Bali

## Angular de Ducha 2 Fijos + 2 Puertas Correderas

Ref.	Plato de Ducha	Ancho	Fondo	Apertura	Transparente PVP	Decorado Bali PVP
TR607 16 + TR607 16	90 x 70	86 - 89	66 - 69	38,8	436 €	476 €
TR607 16 + TR607 16	100 x 70	96 - 99	66 - 69	43,0	454 €	498 €
TR607 16 + TR607 16	110 x 70	106-109	66 - 69	47,0	473 €	512 €
TR607 16 + TR607 16	120 x 70	116-119	66 - 69	51,8	480 €	529 €
TR607 16 + TR607 16	140 x 70	136-139	66 - 69	60,7	498 €	565 €
TR607 16 + TR607 16	90 x 75	86 - 89	71 - 74	40,0	440 €	487 €
TR607 16 + TR607 16	100 x 75	96 - 99	71 - 74	44,0	458 €	509 €
TR607 16 + TR607 16	110 x 75	106-109	71 - 74	48,0	477 €	523 €
TR607 16 + TR607 16	120 x 75	116-119	71 - 74	52,9	484 €	540 €
TR607 16 + TR607 16	140 x 75	136-139	71 - 74	61,6	502 €	576 €
TR607 16 + TR607 16	80 x 80	76 - 79	76 - 79	37,8	432 €	466 €
TR607 16 + TR607 16	90 x 80	86 - 89	76 - 79	41,5	450 €	491 €
TR607 16 + TR607 16	100 x 80	96 - 99	76 - 79	46,0	468 €	513 €
TR607 16 + TR607 16	110 x 80	106-109	76 - 79	49,5	487 €	527 €
TR607 16 + TR607 16	120 x 80	116-119	76 - 79	54,0	494 €	544 €
TR607 16 + TR607 16	140 x 80	136-139	76 - 79	62,7	512 €	580 €
TR607 16 + TR607 16	90 x 90	86 - 89	86 - 89	44,8	468 €	516 €
TR607 16 + TR607 16	100 x 90	96 - 99	86 - 89	48,5	486 €	538 €
TR607 16 + TR607 16	110 x 90	106-109	86 - 89	52,4	505 €	552 €
TR607 16 + TR607 16	120 x 90	116-119	86 - 89	56,5	512 €	569 €
TR607 16 + TR607 16	140 x 90	136-139	86 - 89	65,0	530 €	605 €
TR607 16 + TR607 16	100 x 100	96 - 99	96 - 99	52,0	504 €	694 €

## Complementos Opcional Ref. TR607 16 + TR607 16

Ref.	Descripción	PVP
TR604 16	Suplemento para medidas intermedias, perfil de 30 mm	44 €

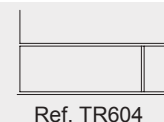



Ref. BL607 16 + BL607 16

Rodamientos superior e inferior dobles y regulables

Plata  
Angular  
de Ducha

## Angular de Ducha 2 Fijos + 2 Puertas Correderas

Ref.	Plato de Ducha	Ancho	Fondo	Apertura	Transparente PVP
BL607 16 + BL607 16	80 x 70	76,5-78,5	x 66,5-68,5	36,5	342 €
BL607 16 + BL607 16	90 x 70	86,5-88,5	x 66,5-68,5	40,5	354 €
BL607 16 + BL607 16	100 x 70	96,5-98,5	x 66,5-68,5	44,5	356 €
BL607 16 + BL607 16	110 x 70	106,5-108,5	x 66,5-68,5	49,0	390 €
BL607 16 + BL607 16	120 x 70	116,5-118,5	x 66,5-68,5	53,5	400 €
BL607 16 + BL607 16	125 x 70	121,5-123,5	x 66,5-68,5	55,5	406 €
BL607 16 + BL607 16	130 x 70	126,5-128,5	x 66,5-68,5	58,0	411 €
BL607 16 + BL607 16	135 x 70	130,5-132,5	x 66,5-68,5	59,5	413 €
BL607 16 + BL607 16	135 x 70	133,5-135,5	x 66,5-68,5	61,0	415 €
BL607 16 + BL607 16	140 x 70	136,5-138,5	x 66,5-68,5	62,5	422 €
BL607 16 + BL607 16	80 x 80	76,5-78,5	x 76,5-78,5	39,5	352 €
BL607 16 + BL607 16	90 x 80	86,5-88,5	x 76,5-78,5	43,5	364 €
BL607 16 + BL607 16	100 x 80	96,5-98,5	x 76,5-78,5	47,0	366 €
BL607 16 + BL607 16	110 x 80	106,5-108,5	x 76,5-78,5	51,5	400 €
BL607 16 + BL607 16	120 x 80	116,5-118,5	x 76,5-78,5	55,5	410 €
BL607 16 + BL607 16	125 x 80	121,5-123,5	x 76,5-78,5	58,0	416 €
BL607 16 + BL607 16	130 x 80	126,5-128,5	x 76,5-78,5	60,0	421 €
BL607 16 + BL607 16	135 x 80	130,5-132,5	x 76,5-78,5	62,0	423 €
BL607 16 + BL607 16	135 x 80	133,5-135,5	x 76,5-78,5	63,0	425 €
BL607 16 + BL607 16	140 x 80	136,5-138,5	x 76,5-78,5	64,5	432 €
BL607 16 + BL607 16	90 x 90	86,5-88,5	x 86,5-88,5	46,5	376 €
BL607 16 + BL607 16	100 x 90	96,5-98,5	x 86,5-88,5	50,5	378 €
BL607 16 + BL607 16	110 x 90	106,5-108,5	x 86,5-88,5	54,0	412 €
BL607 16 + BL607 16	120 x 90	116,5-118,5	x 86,5-88,5	58,5	422 €
BL607 16 + BL607 16	125 x 90	121,5-123,5	x 86,5-88,5	60,5	428 €
BL607 16 + BL607 16	130 x 90	126,5-128,5	x 86,5-88,5	62,5	433 €
BL607 16 + BL607 16	135 x 90	130,5-132,5	x 86,5-88,5	64,0	435 €
BL607 16 + BL607 16	135 x 90	133,5-135,5	x 86,5-88,5	65,5	437 €
BL607 16 + BL607 16	140 x 90	136,5-138,5	x 86,5-88,5	67,0	444 €
BL607 16 + BL607 16	100x100	96,5-98,5	x 96,5-98,5	54,0	380 €





Disponible 05 Negro Mate pág. 127

Ref. NA505 16

Información: opciones Platos Enrasados	
<p><b>Opción 1</b></p>	<p><b>Instalación convencional</b></p> <p>Pedir la mampara según indicamos en la tabla de la tarifa Ancho (A) valor por lado</p>
<p><b>Opción 2</b></p>	<p><b>Instalación con cristal en la unión del plato</b></p> <p>Pedir la mampara según indicamos en la tabla de la tarifa Ancho (A) valor por lado Sumando a la medida de hueco los cm de cada lado <b>marcados en rojo</b> del Dibujo Técnico NA505</p>

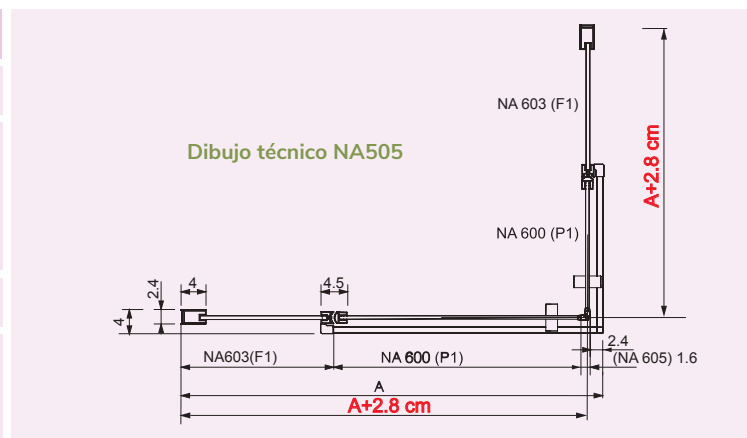

**Importante:** al hacer su pedido debe tener en cuenta como va a instalar la mampara



# NARDI abatible

## Angular de Ducha 2 Fijos + 2 Puertas Abatibles

REF. NA505 16 Valor por lado			Guía de consulta técnica				
			Desarrollo Ver dibujo técnico		Identificación del embalaje		Ref. Identificativa en albaranes y factura
Ref. NA505 16	Ancho (A)	Transparente PVP	Fijo F1	Puerta P1	Fijo (NA603)	Puerta (NA600)	Ref.
Fijo + Puerta Abatible	66,5 - 69,0	348 €	25,0	37,3	22,5	45	NA603 + 600 + 605
Fijo + Puerta Abatible	69,0 - 71,5	352 €	22,5	42,3	20,0	50	NA603 + 600 + 605
Fijo + Puerta Abatible	71,5 - 74,0	355 €	25,0	42,3	22,5	50	NA603 + 600 + 605
Fijo + Puerta Abatible	74,0 - 76,5	359 €	22,5	47,3	20,0	55	NA603 + 600 + 605
Fijo + Puerta Abatible	76,5 - 79,0	362 €	25,0	47,3	22,5	55	NA603 + 600 + 605
Fijo + Puerta Abatible	79,0 - 81,5	366 €	22,5	52,3	20,0	60	NA603 + 600 + 605
Fijo + Puerta Abatible	81,5 - 84,0	369 €	25,0	52,3	22,5	60	NA603 + 600 + 605
Fijo + Puerta Abatible	84,0 - 86,5	373 €	22,5	57,3	20,0	65	NA603 + 600 + 605
Fijo + Puerta Abatible	86,5 - 89,0	376 €	25,0	57,3	22,5	65	NA603 + 600 + 605
Fijo + Puerta Abatible	89,0 - 91,5	379 €	22,5	62,3	20,0	70	NA603 + 600 + 605
Fijo + Puerta Abatible	91,5 - 94,0	382 €	25,0	62,3	22,5	70	NA603 + 600 + 605
Fijo + Puerta Abatible	94,0 - 96,5	386 €	22,5	67,3	20,0	75	NA603 + 600 + 605
Fijo + Puerta Abatible	96,5 - 99,0	389 €	25,0	67,3	22,5	75	NA603 + 600 + 605
Fijo + Puerta Abatible	99,0 - 101,5	392 €	22,5	72,3	20,0	80	NA603 + 600 + 605
Fijo + Puerta Abatible	101,5 - 104,0	395 €	25,0	72,3	22,5	80	NA603 + 600 + 605
Fijo + Puerta Abatible	104,0 - 106,5	399 €	62,5	37,3	60,0	45	NA603 + 600 + 605
Fijo + Puerta Abatible	106,5 - 109,0	402 €	65,0	37,3	62,5	45	NA603 + 600 + 605
Fijo + Puerta Abatible	109,0 - 111,5	406 €	62,5	42,3	60,0	50	NA603 + 600 + 605
Fijo + Puerta Abatible	111,5 - 114,0	409 €	65,0	42,3	62,5	50	NA603 + 600 + 605
Fijo + Puerta Abatible	114,0 - 116,5	413 €	62,5	47,3	60,0	55	NA603 + 600 + 605
Fijo + Puerta Abatible	116,5 - 119,0	416 €	65,0	47,3	62,5	55	NA603 + 600 + 605
Fijo + Puerta Abatible	119,0 - 121,5	420 €	62,5	52,3	60,0	60	NA603 + 600 + 605
Fijo + Puerta Abatible	121,5 - 124,0	423 €	65,0	52,3	62,5	60	NA603 + 600 + 605
Fijo + Puerta Abatible	124,0 - 126,5	427 €	62,5	57,3	60,0	65	NA603 + 600 + 605
Fijo + Puerta Abatible	126,5 - 129,0	430 €	65,0	57,3	62,5	65	NA603 + 600 + 605
Fijo + Puerta Abatible	129,0 - 131,5	433 €	62,5	62,3	60,0	70	NA603 + 600 + 605
Fijo + Puerta Abatible	131,5 - 134,0	436 €	65,0	62,3	62,5	70	NA603 + 600 + 605
Fijo + Puerta Abatible	134,0 - 136,5	440 €	62,5	67,3	60,0	75	NA603 + 600 + 605
Fijo + Puerta Abatible	136,5 - 139,0	443 €	65,0	67,3	62,5	75	NA603 + 600 + 605

Plata  
Angular  
de Ducha

Compensación 2,5 cm

**Ejemplo de pedido:** en medida de hueco 116 x 76 cm tiene que pedir según tabla de medida (ancho A 114-116,5) x (A 74-76,5)

REF. NA505 16 Valor por lado	Elige Medida de la Puerta Standard y el Fijo Frontal a Medida							
	Fijo Frontal (F1) A MEDIDA Ref. NA603 16	PVP (P1) 37,3	PVP (P1) 42,3	PVP (P1) 47,3	PVP (P1) 52,3	PVP (P1) 57,3	PVP (P1) 62,3	PVP (P1) 67,3
Hasta 30 cm	441 €	448 €	455 €	462 €	469 €	475 €	482 €	488 €
Hasta 40 cm	461 €	468 €	475 €	482 €	489 €	495 €	502 €	508 €
Hasta 50 cm	477 €	484 €	491 €	498 €	505 €	511 €	518 €	524 €
Hasta 60 cm	496 €	503 €	510 €	517 €	524 €	530 €	537 €	543 €
Hasta 70 cm	513 €	520 €	527 €	534 €	541 €	547 €	554 €	560 €
Hasta 80 cm	532 €	539 €	546 €	553 €	560 €	566 €	573 €	579 €
Hasta 90 cm	549 €	556 €	563 €	570 €	577 €	583 €	590 €	596 €
Hasta 100 cm	567 €	574 €	581 €	588 €	595 €	601 €	608 €	614 €

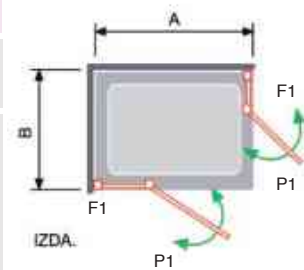

**Importante:** para no paralizar su pedido, detalle **medida de hueco** y **medida Puerta (P1)**

Como calcular su **FIJO FRONTAL NA603 (F1) A MEDIDA**

A la **Medida de hueco** debe descontar la medida de la puerta, el imán de cierre y el perfil de retención **4,0 cm**

Como resultado le da el fijo que necesita a Medida

**Ejemplo: Hueco 110 - Puerta P1 62,3 - 4,0 (43,7 cm Fijo Medida)**

**Valor por lado** Puerta de 62,3 + **Fijo hasta 50 cm PVP 511 €**

Para valorar la mampara completa debe añadir el PVP del otro lado de la mampara angular

**Observaciones:** ver **pág. 261** para combinar con Lateral Fijo Ref. NA633

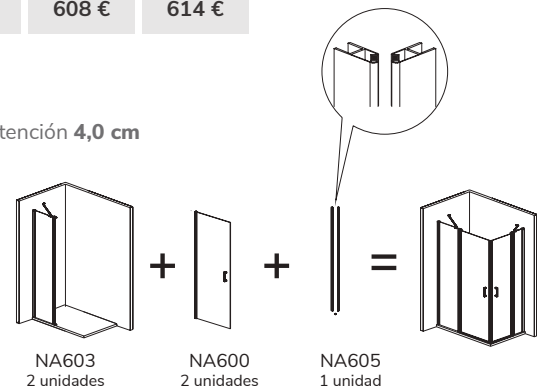



Nardi

Disponibile 05 Negro Mate pág. 129

Ref. NA506 16

 Kassandra

**250**

# NARDI abatible

## Angular de Ducha 2 Puertas Abatibles

REF. NA506 16 Valor por lado			Guía de consulta técnica		
			Desarrollo Ver dibujo técnico	Identificación del embalaje	Ref. Identificativa en albaranes y factura
Ref. NA506 16	Ancho (A)	Transparente PVP	Puerta P1	Puerta 1 (NA600)	Ref.
Puerta abatible	54-55,5	251 €	47,3	55	NA601 + 600 + 605
Puerta abatible	59-60,5	258 €	52,3	60	NA601 + 600 + 605
Puerta abatible	64-65,5	265 €	57,3	65	NA601 + 600 + 605
Puerta abatible	67-68,5	268 €	60,3	68	NA601 + 600 + 605
Puerta abatible	69-70,5	271 €	62,3	70	NA601 + 600 + 605
Puerta abatible	72-73,5	274 €	65,3	73	NA601 + 600 + 605
Puerta abatible	74-75,5	278 €	67,3	75	NA601 + 600 + 605
Puerta abatible	77-78,5	281 €	70,3	78	NA601 + 600 + 605
Puerta abatible	79-80,5	284 €	72,3	80	NA601 + 600 + 605

Compensación 1,5 cm

**Ejemplo de pedido:** en medida de hueco 55 x 55 cm tiene que pedir según tabla de medida (**ancho A 54-55,5**) x (**A 54-55,5**)

Complemento Opcional Nardi		
Ref.	Descripción	PVP
NA604 16	Perfil suplemento de 15 mm	25 €

Suplemento para medidas intermedias  
Ejemplo: medida de hueco 76 x 76 cm acoplar NA604 16 en ancho (A) 74-75,5 x 74-75,5

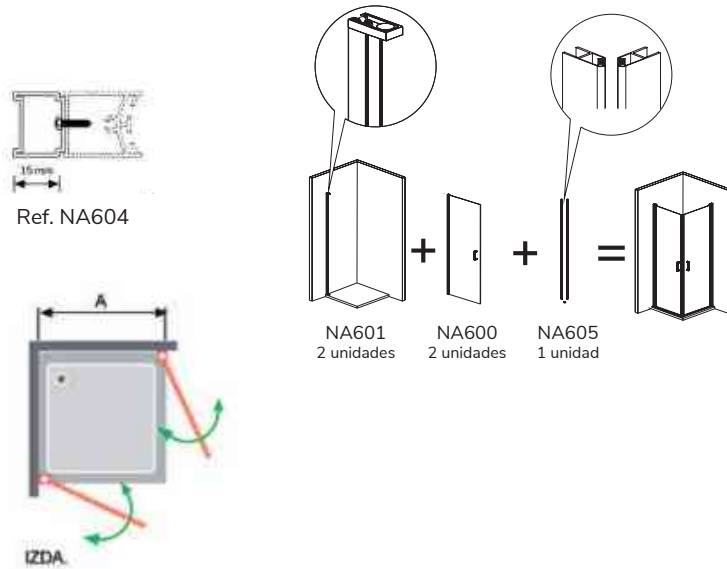

Plata Angular de Ducha

Información: opciones Platos Enrasados	
<b>Opción 1</b> 	<b>Instalación convencional</b> Pedir la mampara según indicamos en la tabla de la tarifa Ancho (A) valor por lado
<b>Opción 2</b> 	<b>Instalación con cristal en la unión del plato</b> Pedir la mampara según indicamos en la tabla de la tarifa Ancho (A) valor por lado Sumando a la medida de hueco los cm de cada lado <b>marcados en rojo</b> del Dibujo Técnico NA506

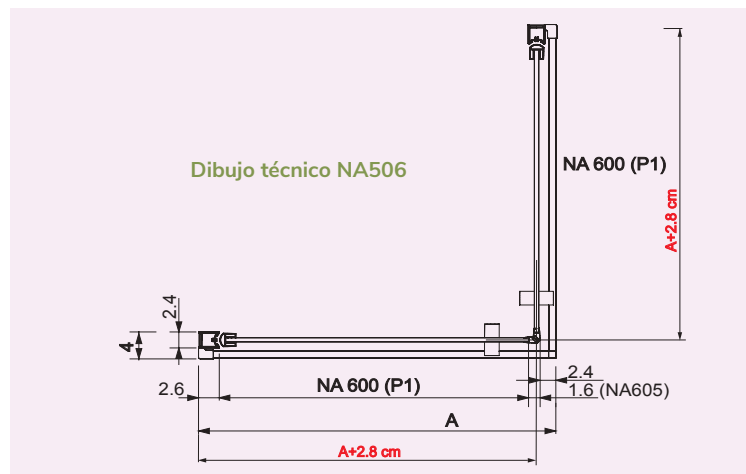

**Importante:** al hacer su pedido debe tener en cuenta como va a instalar la mampara



# 251



Nardi

Disponibile 05 Negro Mate pág. 131

Ref. NA306 16

# NARDI plegable

## Angular de Ducha Plegable

REF. NA306 16 Valor por lado			Guía de consulta técnica				
			Desarrollo Ver dibujo técnico		Identificación del embalaje		Ref. Identificativa en albaranes y factura
Ref. NA306 16	Ancho (A)	Transparente PVP	Puerta P1	Puerta 2 P2	Puerta 1 (NA607)	Puerta 2 (NA608)	Ref.
Puerta Plegable	64-65,5	422 €	33,8	22,8	35	30	NA601 + 607 + 608 + 605
Puerta Plegable	67-68,5	426 €	36,8	22,8	38	30	NA601 + 607 + 608 + 605
Puerta Plegable	69-70,5	429 €	33,8	27,8	35	35	NA601 + 607 + 608 + 605
Puerta Plegable	72-73,5	433 €	36,8	27,8	38	35	NA601 + 607 + 608 + 605
Puerta Plegable	74-75,5	435 €	38,8	27,8	40	35	NA601 + 607 + 608 + 605
Puerta Plegable	77-78,5	439 €	36,8	32,8	38	40	NA601 + 607 + 608 + 605
Puerta Plegable	79-80,5	441 €	38,8	32,8	40	40	NA601 + 607 + 608 + 605
Puerta Plegable	82-83,5	447 €	46,8	27,8	48	35	NA601 + 607 + 608 + 605
Puerta Plegable	84-85,5	449 €	43,8	32,8	45	40	NA601 + 607 + 608 + 605
Puerta Plegable	87-88,5	453 €	46,8	32,8	48	40	NA601 + 607 + 608 + 605
Puerta Plegable	89-90,5	456 €	43,8	37,8	45	45	NA601 + 607 + 608 + 605
Puerta Plegable	92-93,5	460 €	46,8	37,8	48	45	NA601 + 607 + 608 + 605
Puerta Plegable	94-95,5	464 €	48,8	37,8	50	45	NA601 + 607 + 608 + 605

Compensación 1,5 cm

**Ejemplo de pedido:** en medida de hueco 85 x 85 cm tiene que pedir según tabla de medida (ancho A 84-85,5) x (A 84-85,5)

### Complemento Opcional Nardi

Ref.	Descripción	PVP
NA604 16	Perfil suplemento de 15 mm	25 €

**Suplemento** para medidas intermedias

**Ejemplo:** medida de hueco 86 X 86 cm acoplar NA604 16 en ancho (A) 84-85,5 X 84-85,5

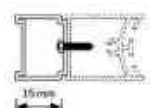

Ref. NA604

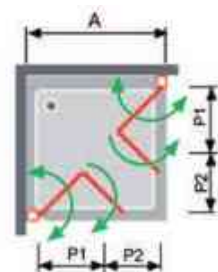

IZDA.

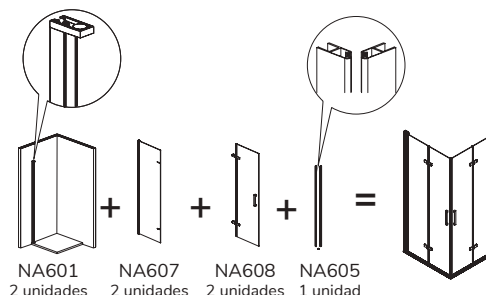

Plata Angular de Ducha

### Información: opciones Platos Enrasados

#### Opción 1

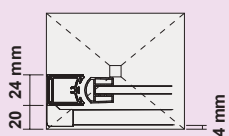

#### Instalación convencional

Pedir la mampara según indicamos en la tabla de la tarifa Ancho (A) valor por lado

#### Opción 2

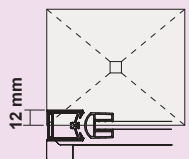

#### Instalación con cristal en la unión del plato

Pedir la mampara según indicamos en la tabla de la tarifa Ancho (A) valor por lado Sumando a la medida de hueco los cm de cada lado **marcados en rojo** del Dibujo Técnico NA306

### Dibujo técnico NA306

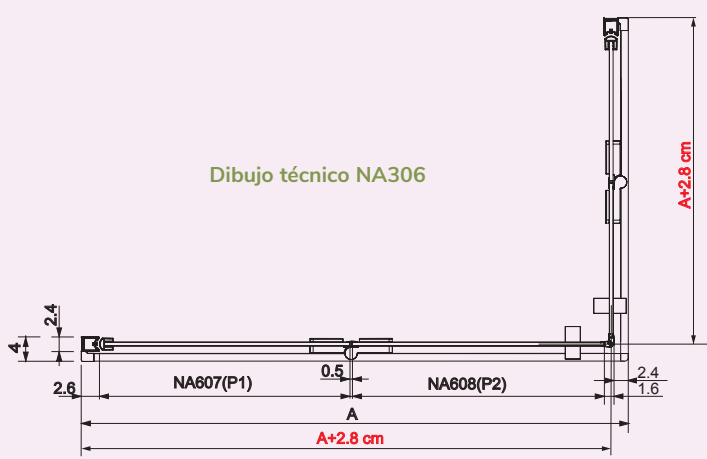

**Importante:** al hacer su pedido debe tener en cuenta como va a instalar la mampara





Disponible 05 Negro Mate pág. 133

Ref. NA405 16

Información: opciones Platos Enrasados	
<p><b>Opción 1</b></p>	<p><b>Instalación convencional</b></p> <p>Pedir la mampara según indicamos en la tabla de la tarifa Ancho (A) valor por lado</p>
<p><b>Opción 2</b></p>	<p><b>Instalación con cristal en la unión del plato</b></p> <p>Pedir la mampara según indicamos en la tabla de la tarifa Ancho (A) valor por lado Sumando a la medida de hueco los cm de cada lado <b>marcados en rojo</b> del Dibujo Técnico NA405</p>

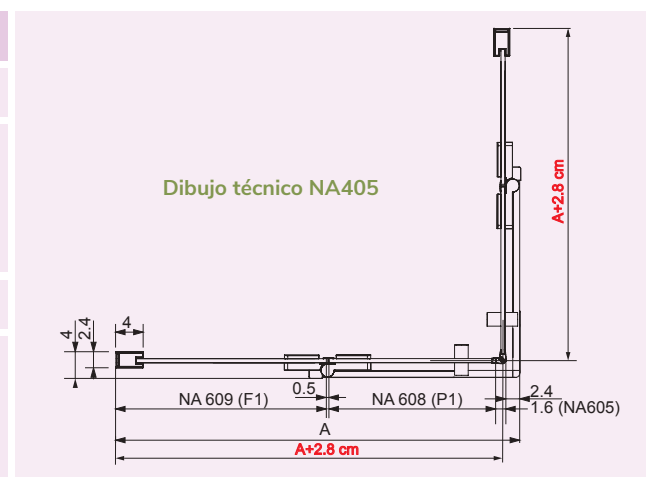

**Importante:** al hacer su pedido debe tener en cuenta como va a instalar la mampara

# NARDI abatible

## Angular De Ducha 2 Fijos + 2 Puertas Abatibles

REF. NA405 16 Valor por lado			Guía de consulta técnica				
			Desarrollo Ver dibujo técnico		Identificación del embalaje		Ref. Identificativa en albaranes y factura
Ref. NA405 16	Ancho (A)	Transparente PVP	Fijo F1	Puerta 1 P1	Fijo 1 (NA609)	Puerta 1 (NA608)	Ref.
Fijo + Puerta Abatible	64-66,5	377 €	21,5	37,8	20	45	NA609 + 608 + 605
Fijo + Puerta Abatible	67-69,5	381 €	29,5	32,8	28	40	NA609 + 608 + 605
Fijo + Puerta Abatible	69-71,5	384 €	21,5	42,8	20	50	NA609 + 608 + 605
Fijo + Puerta Abatible	72-74,5	388 €	29,5	37,8	28	45	NA609 + 608 + 605
Fijo + Puerta Abatible	74-76,5	391 €	31,5	37,8	30	45	NA609 + 608 + 605
Fijo + Puerta Abatible	77-79,5	395 €	29,5	42,8	28	50	NA609 + 608 + 605
Fijo + Puerta Abatible	79-81,5	398 €	31,5	42,8	30	50	NA609 + 608 + 605
Fijo + Puerta Abatible	82-84,5	401 €	29,5	47,8	28	55	NA609 + 608 + 605
Fijo + Puerta Abatible	84-86,5	403 €	21,5	57,8	20	65	NA609 + 608 + 605
Fijo + Puerta Abatible	87-89,5	408 €	29,5	52,8	28	60	NA609 + 608 + 605
Fijo + Puerta Abatible	89-91,5	411 €	21,5	62,8	20	70	NA609 + 608 + 605
Fijo + Puerta Abatible	92-94,5	414 €	29,5	57,8	28	65	NA609 + 608 + 605
Fijo + Puerta Abatible	94-96,5	417 €	31,5	57,8	30	65	NA609 + 608 + 605
Fijo + Puerta Abatible	97-99,5	422 €	29,5	62,8	28	70	NA609 + 608 + 605
Fijo + Puerta Abatible	99-101,5	425 €	31,5	62,8	30	70	NA609 + 608 + 605

Compensación 2,5 cm

**Ejemplo de pedido:** en medida de hueco 89 x 89 cm tiene que pedir según tabla de medida (ancho A 87-89,5) x (A 87-89,5)

REF. NA405 16 Valor por lado		Elige Medida de La Puerta Standard y el Fijo Frontal a Medida					
Fijo Frontal (F1) A MEDIDA Ref. NA609 16	PVP (P1) 32,8	PVP (P1) 37,8	PVP (P1) 42,8	PVP (P1) 47,8	PVP (P1) 52,8	PVP (P1) 57,8	PVP (P1) 62,8
Hasta 30 cm	493 €	500 €	507 €	513 €	520 €	526 €	534 €
Hasta 40 cm	510 €	517 €	524 €	530 €	537 €	543 €	551 €
Hasta 50 cm	529 €	536 €	543 €	549 €	556 €	562 €	570 €
Hasta 60 cm	546 €	553 €	560 €	566 €	573 €	579 €	587 €
Hasta 70 cm	564 €	571 €	578 €	584 €	591 €	597 €	605 €
Hasta 80 cm	582 €	589 €	596 €	602 €	609 €	615 €	623 €
Hasta 90 cm	600 €	607 €	614 €	620 €	627 €	633 €	641 €
Hasta 100 cm	617 €	624 €	631 €	637 €	644 €	650 €	658 €

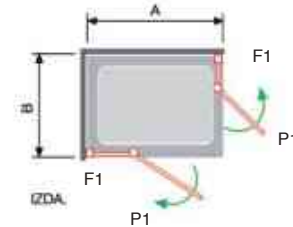

Detalle tirador

**Importante:** para no paralizar su pedido, detalle **medida de hueco** y **medida Puerta (P1)**

Como calcular su **FIJO FRONTAL NA609 (F1) A MEDIDA**

A la **Medida de hueco** debe descontar la medida de la puerta, el imán de cierre y el perfil de retención **4,0 cm**  
Como resultado le da el fijo que necesita a Medida

**Ejemplo:** Hueco 98 -Puerta P1 62,8 - Perfil de cierre y perfil de retención 4,0 (**31,2 cm Fijo Medida**)

**Valor por lado** Puerta de 62,8 + **Fijo hasta 40 cm PVP 551 €**  
Para valorar la mampara completa debe añadir el PVP del otro lado de la mampara angular

**Observaciones:** ver **pág. 260** para combinar con Lateral Fijo Ref. NA643

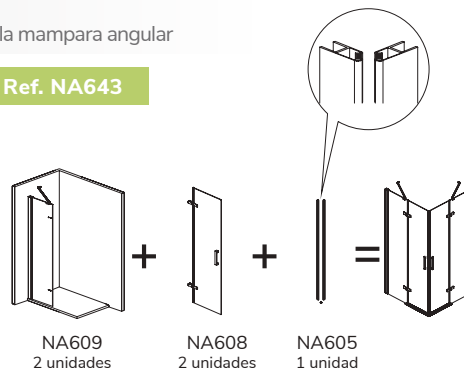

255

grupoKassandra  
www.kassandra.net

Plata  
Angular  
de Ducha

# Nandi



Disponible 05 Negro\_Mate pág. 134

Ref. NA325 16

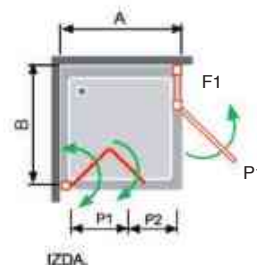

**REF. NA325 16**  
Valor por lado

**Elige Medida de la Puerta Abatible Standard y el Fijo Frontal a Medida**

Fijo Frontal (F1) A MEDIDA Ref. NA609 16	PVP (P1) 32,8	PVP (P1) 37,8	PVP (P1) 42,8	PVP (P1) 47,8	PVP (P1) 52,8	PVP (P1) 57,8	PVP (P1) 62,8
Hasta 30 cm	493 €	500 €	507 €	513 €	520 €	526 €	534 €
Hasta 40 cm	510 €	517 €	524 €	530 €	537 €	543 €	551 €
Hasta 50 cm	529 €	536 €	543 €	549 €	556 €	562 €	570 €
Hasta 60 cm	546 €	553 €	560 €	566 €	573 €	579 €	587 €
Hasta 70 cm	564 €	571 €	578 €	584 €	591 €	597 €	605 €
Hasta 80 cm	582 €	589 €	596 €	602 €	609 €	615 €	623 €
Hasta 90 cm	600 €	607 €	614 €	620 €	627 €	633 €	641 €
Hasta 100 cm	617 €	624 €	631 €	637 €	644 €	650 €	658 €

**Importante:** para no paralizar su pedido, detalle **medida de hueco** y **medida Puerta (P1)** indicando dcha o izda donde va anclado el lado fijo NA609

Como calcular su **FIJO FRONTAL NA609 (F1) A MEDIDA**

A la **Medida de hueco** debe descontar la medida de la puerta, el imán de cierre y el perfil de retención **4,0 cm**. Como resultado le da el fijo que necesita a Medida

**Ejemplo:** Hueco 90 - Puerta P1 52,8 - 4,0 cm (**33,2 cm Fijo Medida**)

**Valor por lado** Puerta de 52,8 + **Fijo Frontal hasta 40 cm PVP 537 €**

Para valorar la mampara angular completa debe añadir el PVP de la Puerta Plegable

**Información: opciones Platos Enrasados**

Opción 1	Instalación convencional
	<p>Pedir la mampara según indicamos en la tabla de la tarifa Ancho (A) y Ancho (B)</p>
Opción 2	Instalación con cristal en la unión del plato
	<p>Pedir la mampara según indicamos en la tabla de la tarifa Ancho (A) y Ancho (B) Sumando a la medida de hueco los cm de cada lado <b>marcados en rojo</b> del Dibujo Técnico NA325</p>

**Dibujo técnico NA325**

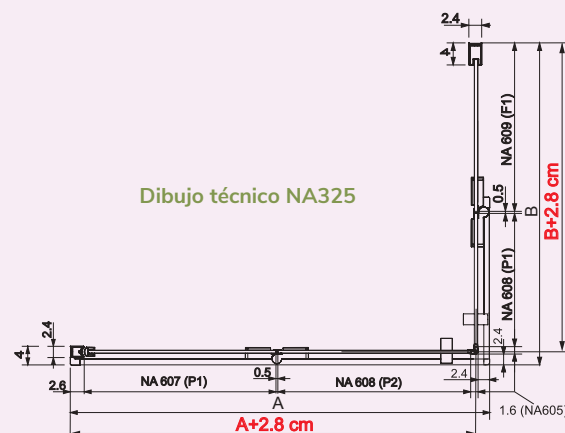

**Importante:** al hacer su pedido debe tener en cuenta como va a instalar la mampara

# NARDI plegable + abatible

## Angular de Ducha Plegable + Abatible + Fijo (Lado Puerta Plegable)

REF. NA325 16 Valor por lado			Guía de consulta técnica				
			Desarrollo Ver dibujo técnico		Identificación del embalaje		Ref. Identificativa en albaranes y factura
Ref. NA325 16	Ancho (A)	Transparente PVP	Puerta P1	Puerta 2 P2	Puerta 1 (NA607)	Puerta 2 (NA608)	Ref.
Puerta Plegable	64-65,5	422 €	33,8	22,8	35	30	NA601 + 607 + 608 + 605
Puerta Plegable	67-68,5	426 €	36,8	22,8	38	30	NA601 + 607 + 608 + 605
Puerta Plegable	69-70,5	429 €	33,8	27,8	35	35	NA601 + 607 + 608 + 605
Puerta Plegable	72-73,5	433 €	36,8	27,8	38	35	NA601 + 607 + 608 + 605
Puerta Plegable	74-75,5	435 €	38,8	27,8	40	35	NA601 + 607 + 608 + 605
Puerta Plegable	77-78,5	439 €	36,8	32,8	38	40	NA601 + 607 + 608 + 605
Puerta Plegable	79-80,5	441 €	38,8	32,8	40	40	NA601 + 607 + 608 + 605
Puerta Plegable	82-83,5	447 €	46,8	27,8	48	35	NA601 + 607 + 608 + 605
Puerta Plegable	84-85,5	449 €	43,8	32,8	45	40	NA601 + 607 + 608 + 605
Puerta Plegable	87-88,5	453 €	46,8	32,8	48	40	NA601 + 607 + 608 + 605
Puerta Plegable	89-90,5	456 €	43,8	37,8	45	45	NA601 + 607 + 608 + 605
Puerta Plegable	92-93,5	460 €	46,8	37,8	48	45	NA601 + 607 + 608 + 605
Puerta Plegable	94-95,5	464 €	48,8	37,8	50	45	NA601 + 607 + 608 + 605

Compensación 1,5 cm

## Angular de Ducha Plegable + Abatible + Fijo (Lado Fijo + Puerta Abatible)

REF. NA325 16 Valor por lado			Guía de consulta técnica				
			Desarrollo Ver dibujo técnico		Identificación del embalaje		Ref. Identificativa en albaranes y factura
Ref. NA325 16	Ancho (B)	Transparente PVP	Fijo F1	Puerta 1 P1	Fijo 1 (NA609)	Puerta 1 (NA608)	Ref.
Fijo + Puerta Abatible	64-66,5	377 €	21,5	37,8	20	45	NA609 + 608 + 605
Fijo + Puerta Abatible	67-69,5	381 €	29,5	32,8	28	40	NA609 + 608 + 605
Fijo + Puerta Abatible	69-71,5	384 €	21,5	42,8	20	50	NA609 + 608 + 605
Fijo + Puerta Abatible	72-74,5	388 €	29,5	37,8	28	45	NA609 + 608 + 605
Fijo + Puerta Abatible	74-76,5	391 €	31,5	37,8	30	45	NA609 + 608 + 605
Fijo + Puerta Abatible	77-79,5	395 €	29,5	42,8	28	50	NA609 + 608 + 605
Fijo + Puerta Abatible	79-81,5	398 €	31,5	42,8	30	50	NA609 + 608 + 605
Fijo + Puerta Abatible	82-84,5	401 €	29,5	47,8	28	55	NA609 + 608 + 605
Fijo + Puerta Abatible	84-86,5	403 €	21,5	57,8	20	65	NA609 + 608 + 605
Fijo + Puerta Abatible	87-89,5	408 €	29,5	52,8	28	60	NA609 + 608 + 605
Fijo + Puerta Abatible	89-91,5	411 €	21,5	62,8	20	70	NA609 + 608 + 605
Fijo + Puerta Abatible	92-94,5	414 €	29,5	57,8	28	65	NA609 + 608 + 605
Fijo + Puerta Abatible	94-96,5	417 €	31,5	57,8	30	65	NA609 + 608 + 605
Fijo + Puerta Abatible	97-99,5	422 €	29,5	62,8	28	70	NA609 + 608 + 605
Fijo + Puerta Abatible	99-101,5	425 €	31,5	62,8	30	70	NA609 + 608 + 605

Compensación 2,5 cm

**Ejemplo de pedido:** en medida de hueco 90x90 cm tiene que pedir según tabla de medida (**ancho A 89-90,5**) x (**A 89-91,5**)

### Complemento Opcional Nardi

Ref.	Descripción	PVP
NA604 16	Perfil suplemento de 15 mm	25 €

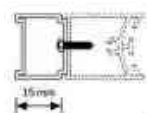

Ref. NA604

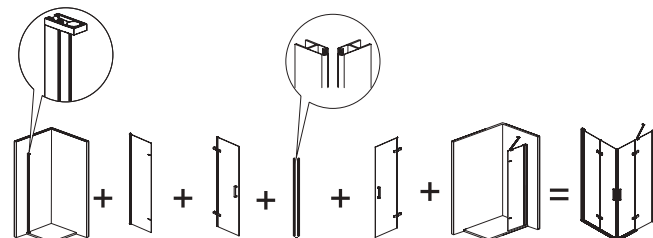

NA601 1 unidad    NA607 1 unidad    NA608 1 unidad    NA605 1 unidad    NA608 1 unidad    NA609 1 unidad

Suplemento para medidas intermedias

**Ejemplo:** medida de hueco 91 x 91,7 cm acoplar NA604 16 en **ancho (A) 89-90,5** y **(B) 89-91,5**





Disponible 05 Negro Mate pág. 137

Ref. NA305 16

### Información: opciones Platos Enrasados

Opción 1	Instalación convencional
	<p>Pedir la mampara según indicamos en la tabla de la tarifa Ancho (A) y Ancho (B)</p>
Opción 2	Instalación con cristal en la unión del plato
	<p>Pedir la mampara según indicamos en la tabla de la tarifa Ancho (A) y Ancho (B) Sumando a la medida de hueco los cm de cada lado <b>marcados en rojo</b> del Dibujo Técnico NA305</p>

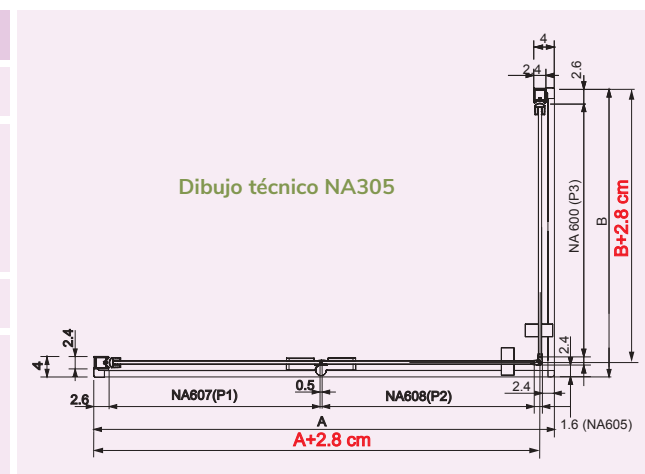

**Importante:** al hacer su pedido debe tener en cuenta como va a instalar la mampara

# NARDI plegable + abatible

## Angular de Ducha Plegable + Abatible (Lado Puerta Plegable)

REF. NA305 16 Valor por lado			Guía de consulta técnica				
			Desarrollo Ver dibujo técnico		Identificación del embalaje		Ref. Identificativa en albaranes y factura
Ref. NA305 16	Ancho (A)	Transparente PVP	Puerta P1	Puerta 2 P2	Puerta 1 (NA607)	Puerta 2 (NA608)	Ref.
Puerta Plegable	64-65,5	422 €	33,8	22,8	35	30	NA601 + 607 + 608
Puerta Plegable	67-68,5	426 €	36,8	22,8	38	30	NA601 + 607 + 608
Puerta Plegable	69-70,5	429 €	33,8	27,8	35	35	NA601 + 607 + 608
Puerta Plegable	72-73,5	433 €	36,8	27,8	38	35	NA601 + 607 + 608
Puerta Plegable	74-75,5	435 €	38,8	27,8	40	35	NA601 + 607 + 608
Puerta Plegable	77-78,5	439 €	36,8	32,8	38	40	NA601 + 607 + 608
Puerta Plegable	79-80,5	441 €	38,8	32,8	40	40	NA601 + 607 + 608
Puerta Plegable	82-83,5	447 €	46,8	27,8	48	35	NA601 + 607 + 608
Puerta Plegable	84-85,5	449 €	43,8	32,8	45	40	NA601 + 607 + 608
Puerta Plegable	87-88,5	453 €	46,8	32,8	48	40	NA601 + 607 + 608
Puerta Plegable	89-90,5	456 €	43,8	37,8	45	45	NA601 + 607 + 608
Puerta Plegable	92-93,5	460 €	46,8	37,8	48	45	NA601 + 607 + 608
Puerta Plegable	94-95,5	464 €	48,8	37,8	50	45	NA601 + 607 + 608

Compensación 1,5 cm

**Importante:** para no paralizar su pedido indique a que lado del plato (**dcha. o izda.**) va anclada la puerta plegable

## Angular de Ducha Plegable + Abatible (Lado Puerta Abatible)

REF. NA305 16 Valor por lado			Guía de consulta técnica		
			Desarrollo Ver dibujo técnico	Identificación del embalaje	Ref. Identificativa en albaranes y factura
Ref. NA305 16	Ancho (B)	Transparente PVP	Puerta P3	Puerta 3 (NA600)	Ref.
Puerta Abatible	54-55,5	251 €	47,3	55	NA601 + 600 + 605
Puerta Abatible	59-60,5	258 €	52,3	60	NA601 + 600 + 605
Puerta Abatible	64-65,5	265 €	57,3	65	NA601 + 600 + 605
Puerta Abatible	67-68,5	268 €	60,3	68	NA601 + 600 + 605
Puerta Abatible	69-70,5	271 €	62,3	70	NA601 + 600 + 605
Puerta Abatible	72-73,5	274 €	65,3	73	NA601 + 600 + 605
Puerta Abatible	74-75,5	278 €	67,3	75	NA601 + 600 + 605
Puerta Abatible	77-78,5	281 €	70,3	78	NA601 + 600 + 605
Puerta Abatible	79-80,5	284 €	72,3	80	NA601 + 600 + 605

Compensación 1,5 cm

**Ejemplo pedido:** en medida de hueco 89 x 68 cm tiene que pedir según tabla de medida (ancho A 89-90,5) x (A 67-68,5)

Plata  
Angular  
de Ducha

### Complemento Opcional Nardi

Ref.	Descripción	PVP
NA604 16	Perfil suplemento de 15 mm	25 €

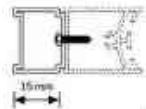

Ref. NA604

Suplemento para medidas intermedias

**Ejemplo:** medida de hueco 66 x 66 cm acoplar NA604 16 en ancho 64-66,5

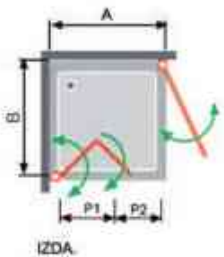
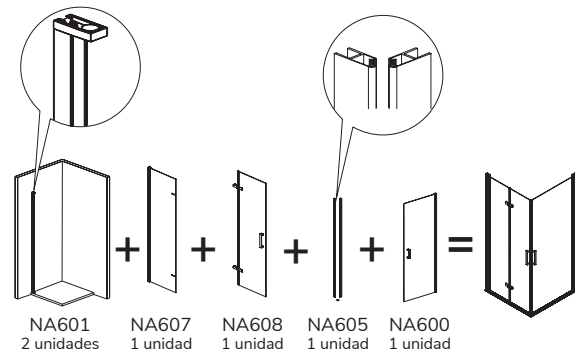

259

# Nardi Lateral Fijo Ref. NA643 16

para combinar exclusivamente en el modelo **NA405 16**

**Importante:** el lateral fijo Ref. NA643 16 (**panel sombreado del esquema**) solo se puede adaptar en el lado fijo de la mampara, según detallamos en el dibujo

## Esquema de posibilidades

### Abatible con bisagra

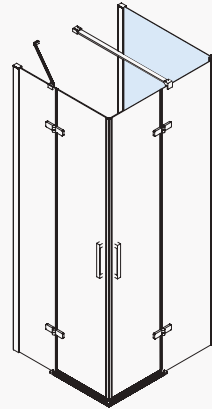

NA405 16

### Lateral Fijo (Standard)

Ref.	Ancho (B)	Transparente PVP	Desarrollo Ver dibujo técnico	
			Fijo (F1)	
NA643 16	66,5-69	212 €	65	
NA643 16	76,5-79	226 €	75	
NA643 16	86,5-89	239 €	85	

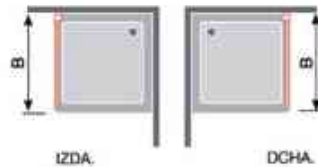
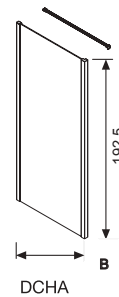

### Lateral Fijo (a Medida)

Ref.	Ancho (B)	Transparente PVP
NA643 16	Hasta 30	292 €
NA643 16	Hasta 40	309 €
NA643 16	Hasta 50	327 €
NA643 16	Hasta 60	345 €
NA643 16	Hasta 70	363 €
NA643 16	Hasta 80	380 €
NA643 16	Hasta 90	399 €
NA643 16	Hasta 100	416 €

**Importante:** para no paralizar su pedido detalle **medida de hueco**

### Información: opciones Platos Enrasados

Opción 1	Instalación convencional
	<p>Pedir la mampara según indicamos en la tabla de la tarifa Ancho (A) y Ancho (B)</p>
Opción 2	Instalación con cristal en la unión del plato
	<p>Pedir la mampara según indicamos en la tabla de la tarifa Ancho (A) y Ancho (B) Sumando a la medida de hueco los cm de cada lado <b>marcados en rojo</b> del Dibujo Técnico NA643</p>

### Dibujo técnico NA643

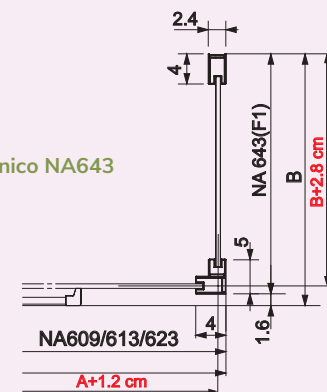

**Importante:** al hacer su pedido debe tener en cuenta como va a instalar la mampara



# Nardi Lateral Fijo Ref. NA633 16

para combinar exclusivamente en el modelo **NA505 16**

**Importante:** el lateral fijo Ref. NA633 16 (**panel sombreado del esquema**) solo se puede adaptar en el lado fijo de la mampara, según detallamos en el dibujo

## Esquema de posibilidades

### Abatible con perfil

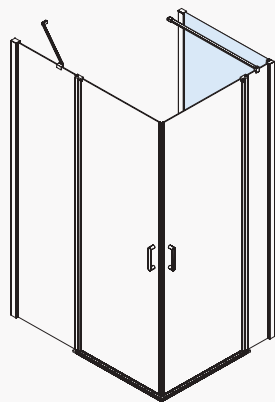

NA505 16

### Lateral Fijo (Standard)

Ref.	Ancho (B)	Transparente PVP	Desarrollo Ver dibujo técnico	
			Fijo (F1)	
NA633 16	66,5-69	230 €	65	
NA633 16	76,5-79	258 €	75	
NA633 16	86,5-89	264 €	85	

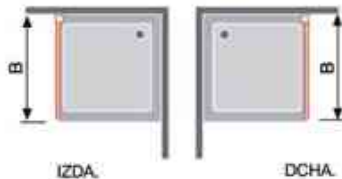

### Lateral Fijo (a Medida)

Ref.	Ancho (B)	Transparente PVP
NA633 16	Hasta 30	292 €
NA633 16	Hasta 40	309 €
NA633 16	Hasta 50	327 €
NA633 16	Hasta 60	345 €
NA633 16	Hasta 70	363 €
NA633 16	Hasta 80	380 €
NA633 16	Hasta 90	399 €
NA633 16	Hasta 100	416 €

**Importante:** para no paralizar su pedido detalle **medida de hueco**

### Información: opciones Platos Enrasados

#### Opción 1

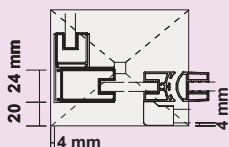

#### Instalación convencional

Pedir la mampara según indicamos en la tabla de la tarifa Ancho (A) y Ancho (B)

#### Opción 2

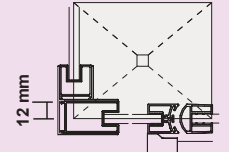

#### Instalación con cristal en la unión del plato

Pedir la mampara según indicamos en la tabla de la tarifa Ancho (A) y Ancho (B) Sumando a la medida de hueco los cm de cada lado **marcados en rojo** del Dibujo Técnico NA633

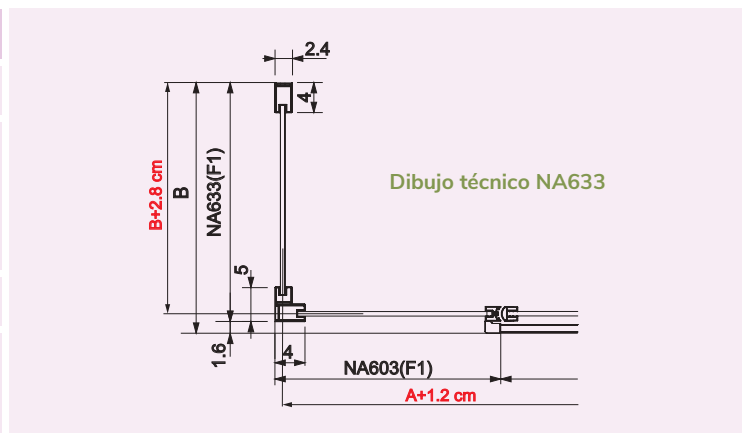

**Importante:** al hacer su pedido debe tener en cuenta como va a instalar la mampara



Plata  
**Semicircular**

# PRISMA



Disponible 05 Negro Mate pág. 141

Ref. PI130 16



Ref. PI130 16 Foto detalle

Plata Semicircular

## Semicircular de Ducha 2 Fijos + 2 Puertas Correderas

Ref.	Radio	Plato de Ducha	Ancho Fondo	Apertura	Transparente PVP	Decorado Clió PVP
PI130 16	500	80 x 80	76,5-78 x 76,5-78	44,5	455 €	479 €
PI130 16	500	90 x 90	86,5-88 x 86,5-88	52,1	476 €	504 €
PI131 16	550	80 x 80	76,5-78 x 76,5-78	44,3	455 €	479 €
PI131 16	550	90 x 90	86,5-88 x 86,5-88	52,4	476 €	504 €

Sistema de instalación sin tornillos

## Complemento Opcional Prisma

Ref.	Descripción	PVP
PI604 16	Perfil suplemento de 15 mm	42 €

Suplemento para medidas intermedias

Ejemplo: medida de hueco 89,5 cm sustituir el compensador por el complemento PI604 16

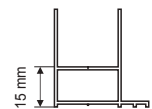

PI604

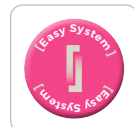

# S400



Ref. CU130 16



Ref. CU130 16 Decorado Clio

## Semicircular de Ducha 2 Fijos + 2 Puertas Correderas

Ref.	Radio	Plato de Ducha	Ancho	Fondo	Apertura	Transparente PVP	Decorado Clio PVP
CU130 16	500	80x80	76-79 x	76-79	44,0	441 €	465 €
CU130 16	500	90x90	86-89 x	86-89	51,5	453 €	491 €
CU131 16	550	80x80	76-79 x	76-79	43,5	441 €	465 €
CU131 16	550	90x90	86-89 x	86-89	51,0	453 €	491 €

Observaciones: posibilidad de producción a medida (solo vidrio transparente)



Detalle tirador

## Complementos Opcionales

Ref.	Medidas especiales	PVP
INCU	Incremento por cada lado a modificar Máximo por lado 110 cm	+30 %



# S300



Ref. TR130 16



Ref. TR130 16 Decorado Bali

Plata  
Semicircular

## Semicircular de Ducha 2 Fijos + 2 Puertas Correderas

Ref.	Radio	Plato de Ducha	Ancho	Fondo	Apertura (C)	Transparente PVP	Decorado Bali PVP
TR135 16	375	75x75	71-74	71-74	41	428 €	465 €
TR130 16	500	80x80	76-79	76-79	42	428 €	465 €
TR130 16	500	90x90	86-89	86-89	48	449 €	486 €
TR131 16	550	80x80	76-79	76-79	42	428 €	465 €
TR131 16	550	90x90	86-89	86-89	48	449 €	486 €

**Observaciones:** posibilidad de producción a medida (solo vidrio transparente)

## Complementos Opcionales

Ref.	Medidas especiales	PVP
INTR	Incremento por cada lado a modificar Máximo por lado 110 cm	+30 %



Plata  
**Panel fijo**  
**Walking**  
**de Ducha**

# FRESH LEVANTE



Fresh Levante

Plata  
Panel fijo  
Walking  
de Ducha

Disponible 05 Negro Mate pág. 145

Ref. FL633 16

Ref. FL633 16 Decorado Clio

Barra a techo de 260 cm. Para la correcta instalación de la barra, recomendamos pegar el soporte de la barra antes de fijar al techo. Incluye taco para techos macizos o huecos

## Panel Fijo de Ducha a Techo

Ref.	Ancho (A)	Transparente PVP	Decorado Clio PVP
FL633 16	70 - 71	262 €	274 €
FL633 16	80 - 81	274 €	284 €
FL633 16	90 - 91	285 €	294 €
FL633 16	100-101	296 €	304 €
FL633 16	110-111	308 €	314 €
FL633 16	120-121	319 €	324 €

Perfil de compensación a pared de 1 cm



Dibujo técnico FL633  
Panel Fijo de Ducha a Techo



# FRESH



Disponible 05 Negro Mate pág. 146

Ref. FR703 16

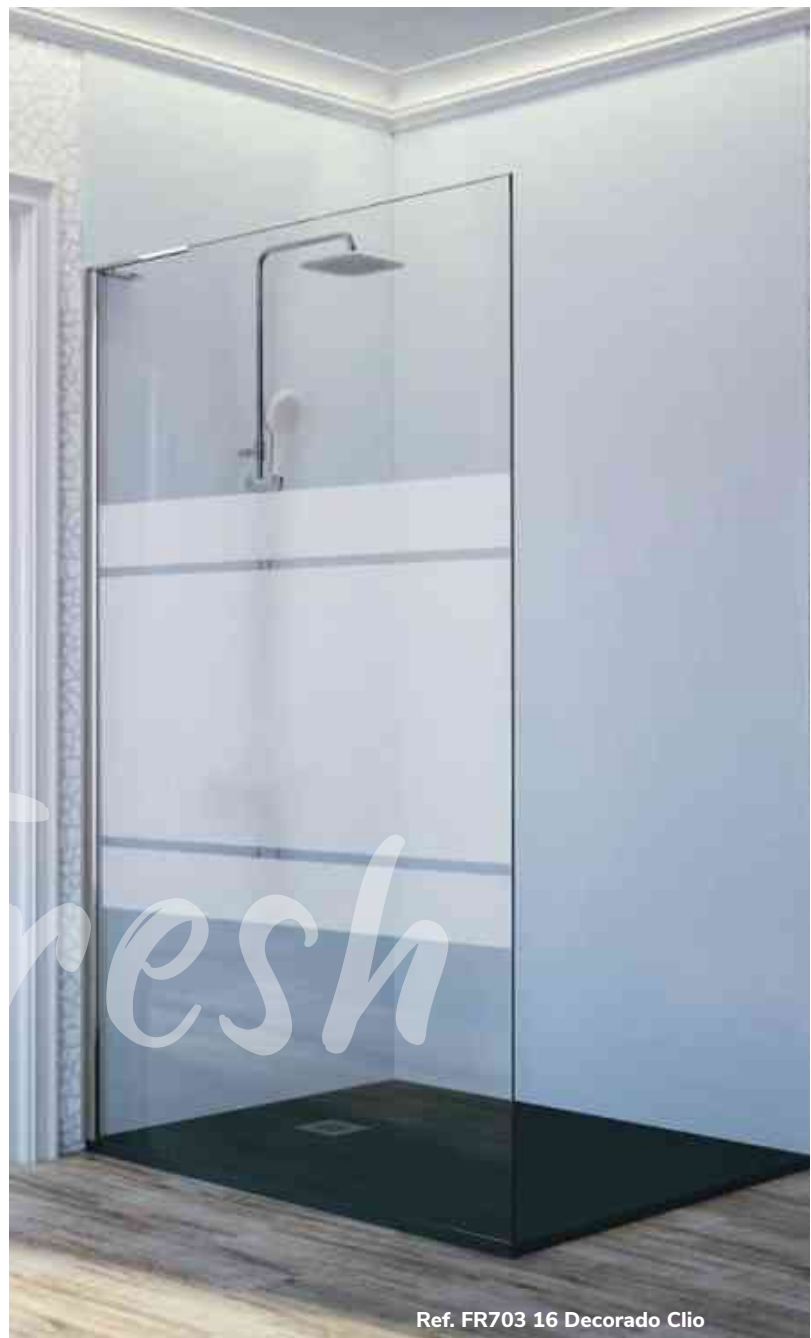

Ref. FR703 16 Decorado Clio

Escuadra de sujeción 34 cm lado vidrio 14,5 cm a pared

Panel Fijo de Ducha			
Ref.	Ancho (A)	Transparente PVP	Decorado Clio PVP
FR703 16	68,5-69,5	216 €	228 €
FR703 16	78,5-79,5	228 €	238 €
FR703 16	88,5-89,5	239 €	248 €
FR703 16	98,5-99,5	250 €	258 €

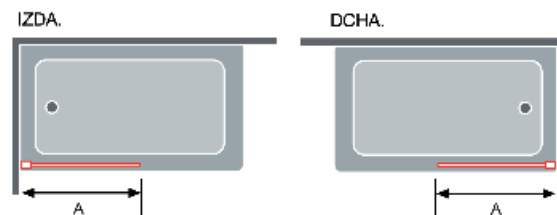

**Importante:** para no paralizar su pedido indique a que lado del plato (dcha. o izda.) va anclado el Panel fijo

**Opción:** fabricación a medida consultar con atención al cliente

ENTREGA INMEDIATA

A

Plata Brillo

ALTURA 195,5CM

8mm  
VIDRIO TEMPLADO

EASY CLEAN



Detalle Ángulo Estabilizador

# FRESH



Ref. FR633 16 Decorado Clio



Plata  
Panel fijo  
Walking  
de Ducha

# Fresh

Disponible 36 Oro Cepillado pág. 63

Ref. FR633 16

Barra de sujeción articulada 100 cm

Panel Fijo de Ducha			
Ref.	Ancho (A)	Transparente PVP	Decorado Clio PVP
FR633 16	68,5-70	164 €	166 €
FR633 16	78,5-80	174 €	178 €
FR633 16	88,5-90	188 €	195 €
FR633 16	98,5-100	206 €	213 €
FR633 16	108,5-110	219 €	227 €
FR633 16	118,5-120	231 €	239 €

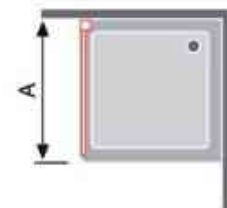

Opción: fabricación a medida consultar pág. 323 (ref. FR603)



# 269

# VISION PUERTAS ADAPTABLES A PANELES FIJOS DE 8 MM



Ref. VI525 16 Decorado Clio



Disponible 05 Negro Mate pág. 150

Ref. VI525 16

Perfecta funcionalidad durante la ducha a 90° y 180°

Puerta Abatible con Perfil 6 mm adaptable a Panel Fijo de 8 mm			
Ref.	Ancho (A)	Transparente PVP	Decorado Clio PVP
VI525 16	40	171 €	179 €

**Observaciones:** puerta para adaptar en fijos de 8 mm, excepto modelo FR103 (Aluminio Perimetral)

**Importante:** con decorado Clio, no garantizamos la continuidad con el panel fijo existente

Fabricación a Medida		
Ref.	Ancho (A)	Transparente PVP
VI525 16	Hasta 30 cm	242 €
VI525 16	Hasta 70 cm	315 €
VI525 16	Hasta 80 cm	335 €

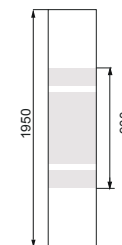
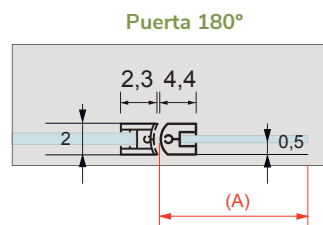
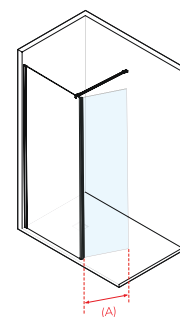
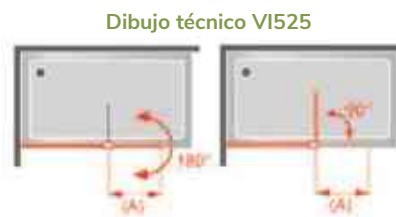

Decorado Clio

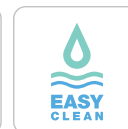

# PUERTAS ADAPTABLES A PANELES FIJOS DE 8 MM VISION



Disponible 36 Oro Cepillado pág. 64  
05 Negro Mate pág. 151

Ref. VI425 16

Plata  
Panel fijo  
Walking  
de Ducha

Perfecta funcionalidad durante la ducha a 90° y 180° • Bisagras en Acero Inox

## Puerta Abatible con Bisagras adaptable a Panel Fijo de 8 mm

Ref.	Ancho (A)	Transparente PVP	Decorado Clio PVP
VI425 16	40	176 €	188 €

**Observaciones:** puerta para adaptar en fijos de 8 mm, excepto modelo FR103 (Aluminio Perimetral)

**Importante:** con decorado Clio, no garantizamos la continuidad con el panel fijo existente

## Fabricación a Medida

Ref.	Ancho (A)	Transparente PVP
VI425 16	Hasta 30 cm	220 €
VI425 16	Hasta 70 cm	276 €

Dibujo técnico VI425

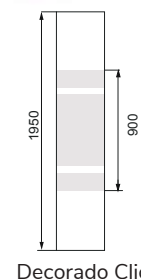
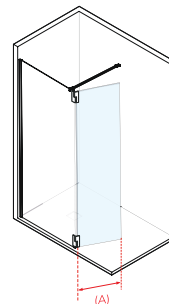
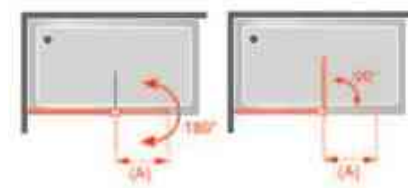

Detalle Bisagra

Decorado Clio



# 271

grupoKassandra  
www.kassandra.net

# S300



Ref. TR003 16

Barra de sujeción en **Acero** extensible de 60 a 100 cm

Panel Fijo de Ducha		
Ref.	Ancho (A)	Transparente PVP
TR003 16	78 - 79	311 €
TR003 16	88 - 89	335 €
TR003 16	98 - 99	368 €
TR003 16	108-109	408 €
FR633 16	118-119	442 €

Perfil de compensación a pared de 1,5 cm



ENTREGA INMEDIATA



Plata Brillo



ALTURA 195 CM



VIDRIO TEMPLADO



REVERSIBLE



Clip Easy System

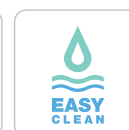

EASY CLEAN



Plata  
Panel fijo  
Walking  
de Ducha

Disponible 36 Oro Cepillado pág. 64  
05 Negro Mate pág. 152

Ref. TT424 16

Perfecta funcionalidad durante la ducha a 90° y 180° • Barra de sujeción articulada de 100 cm • Bisagras en Acero Inox

## Panel Fijo de Ducha + Puerta Abatible con Bisagras

Ref.	Ancho (F1+P1)	Ancho (A)	Transparente PVP	Decorado Clio PVP
TT424 16	68,5 + 40	108,5	340 €	354 €
TT424 16	78,5 + 40	118,5	350 €	366 €
TT424 16	88,5 + 40	128,5	364 €	383 €
TT424 16	98,5 + 40	138,5	382 €	401 €
TT424 16	108,5 + 40	148,5	395 €	415 €
TT424 16	118,5 + 40	158,5	407 €	427 €

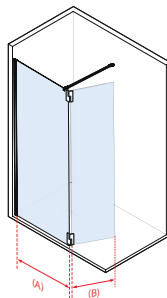

Detalle Bisagra

Dibujo técnico TT424

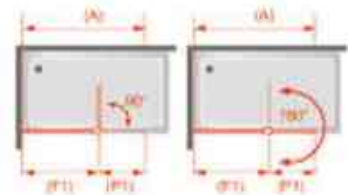

# FRESH



Ref. FR423 16

Barra de sujeción en **Acero** articulada y extensible de 60 a 100 cm

## Panel Fijo de Ducha + Puerta Abatible

Ref.  
FR423 16

Ancho  
(F1 + P1)  
90+46

Transparente  
PVP  
458 €

**Importante:** para no paralizar su pedido indique a que lado del plato (**dcha. o izda.**) va anclado el lado fijo de la mamapra

Perfil de compensación a pared de 1 cm

**Observaciones:** durante la ducha, la correcta funcionalidad de la puerta abatible es en posición de 90°

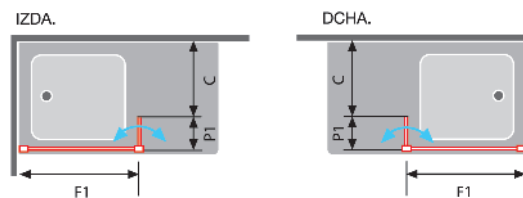

# POLARIS



Plata  
Panel fijo  
Walking  
de Ducha

Disponible 05 Negro pág. 153

Ref. PL524 16

Perfecta funcionalidad durante la ducha a 90° y 180° • Barra de sujeción articulada de 100 cm

## Panel Fijo de Ducha 8 mm + Puerta Abatible 6 mm

Ref.	Ancho (F1 + P1)	Ancho (A)	Transparente PVP	Decorado Clío PVP
PL524 16	68,5 + 40	108,5	335 €	345 €
PL524 16	78,5 + 40	118,5	345 €	357 €
PL524 16	88,5 + 40	128,5	359 €	374 €
PL524 16	98,5 + 40	138,5	377 €	392 €
PL524 16	108,5 + 40	148,5	390 €	406 €
PL524 16	118,5 + 40	158,5	402 €	418 €

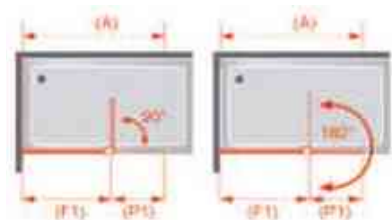
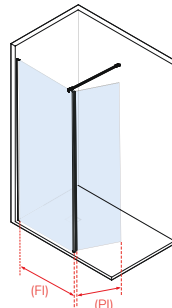

# 275

grupoKassandra  
www.kassandra.net

# S300



Barra de sujeción en **Acero** articulada y extensible 60 a 100 cm

Panel Fijo de Ducha + Puerta Abatible				
Ref.	Ancho (F1+P1)	Ancho (A)	Transparente PVP	Decorado Clio PVP
TR524 16	67,0+43,0	110	334 €	357 €
TR524 16	85,8+26,2	112	334 €	357 €
TR524 16	95,8+26,2	122	347 €	375 €
TR524 16	105,8+26,2	132	359 €	394 €

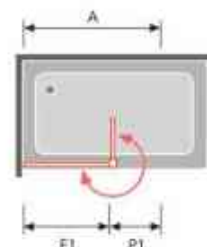

Perfil de compensación a pared de 1,5 cm





Disponibles 05 Negro Mate y Vidrio Transparente pág. 154

Ref. GR524 16



Ref. GR524 16 Decorado Clio

Plata  
Panel fijo  
Walking  
de Ducha

Perfecta funcionalidad durante la ducha a 90° y 180° Barra de sujeción en Aluminio articulada de 100 cm

### Panel Fijo de Ducha 8 mm + Puerta Abatible 6 mm

Ref.	Ancho (F1+P1)	Ancho (A)	Transparente PVP	Decorado Clio PVP
GR524 16	67,3+40	105	248 €	261 €
GR524 16	77,3+40	115	265 €	275 €
GR524 16	87,3+40	125	276 €	292 €

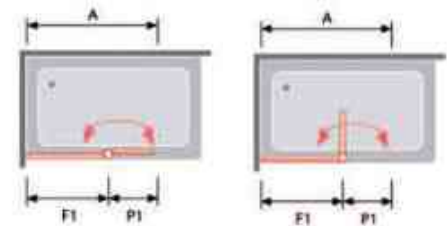

Perfil de compensación a pared de 1 cm

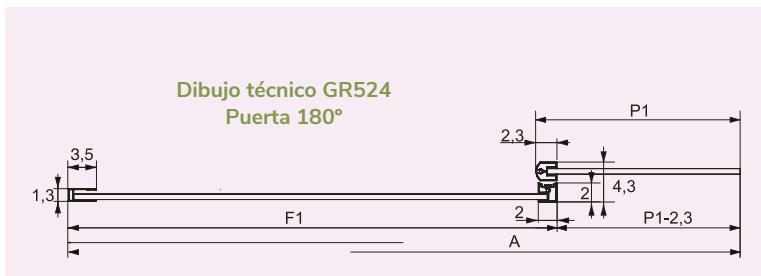



Disponible 05 Negro Mate pág. 155

Ref. NA520 16

Frente de Ducha Puerta Abatible sin Perfil de Cierre					
REF. NA520 16 VALOR MAMPARA			Guía de consulta técnica		
			Desarrollo Ver dibujo técnico	Identificación del embalaje	Ref. Identificativa en albaranes y factura
Ref.	Ancho (A)	Transparente PVP	Puerta P1	Puerta 1 (NA600)	Ref.
NA520 16	55-56,5	248 €	52,3	60	NA601 + 600
NA520 16	60-61,5	255 €	57,3	65	NA601 + 600
NA520 16	65-66,5	261 €	62,3	70	NA601 + 600
NA520 16	70-71,5	268 €	67,3	75	NA601 + 600
NA520 16	75-76,5	274 €	72,3	80	NA601 + 600

Compensación 1,5 cm

**Ejemplo de pedido 1:** para una medida de hueco de 56 cm, tiene que pedir según tabla de medida (ancho A 55-56,5)

Dibujo técnico NA520

IZDA.

NA601 1 unidad + NA600 1 unidad =





Rodamientos de gran tamaño sobre perfil inferior regulables

Ref. MK607 16

Disponible 05 Negro Mate pág. 156

La puerta corredera se desliza por la parte interior del lado fijo • Barra de sujeción articulada de 100 cm

Plata  
Panel fijo  
Walking  
de Ducha

## Frente de Ducha Fijo + Puerta Corredera con Tirante

Ref.	Ancho	Puerta	Fijo	Transparente PVP	Decorado Clio PVP
MK607 16	101-106	55,5	49,5	363 €	372 €
MK607 16	106-111	58,0	52,0	369 €	378 €
MK607 16	111-116	60,5	54,5	375 €	385 €
MK607 16	116-121	63,0	57,0	381 €	391 €
MK607 16	121-126	65,5	59,5	386 €	397 €
MK607 16	126-131	68,0	62,0	392 €	403 €
MK607 16	131-136	70,5	64,5	398 €	409 €
MK607 16	136-141	73,0	67,0	404 €	415 €
MK607 16	141-146	75,5	69,5	409 €	421 €
MK607 16	146-151	78,0	72,0	415 €	427 €
MK607 16	151-156	80,5	74,5	421 €	434 €
MK607 16	156-161	83,0	77,0	427 €	440 €
MK607 16	161-166	85,5	79,5	433 €	446 €
MK607 16	166-171	88,0	82,0	439 €	452 €
MK607 16	171-176	90,5	84,5	445 €	458 €
MK607 16	176-181	93,0	87,0	451 €	464 €
MK607 16	181-186	95,5	89,5	457 €	470 €

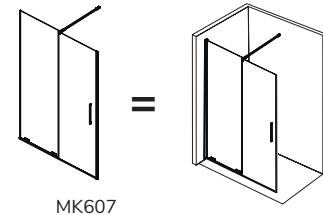

### Barras Opcionales de sujeción

Barra nº3  
Barra Horizontal  
entre Paredes  
pág. 343

Barra nº4  
Barra Horizontal  
sin cierre  
pág. 343

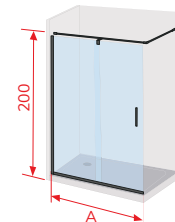
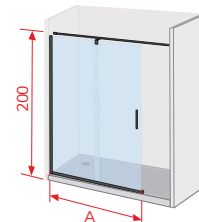

**Acristalamiento:** cuando en la mampara Ref. MK607, el fijo del frente va a la izquierda, el Decorado Clio queda por la parte interior de la mampara. Si este fijo va en el lado derecho, el Decorado Clio queda en la parte exterior de la mampara.



# VOLARE



Ref. VO102 16

Rodamientos de gran tamaño sobre perfil inferior regulables • Barra de **Acero** articulada de 100 cm

## Frente de Ducha Fijo + Puerta Corredera con Tirante

Ref.	Ancho	Transparente	Decorado
		PVP	PVP
VO102 16	100-105	456 €	549 €
VO102 16	105-110	465 €	558 €
VO102 16	110-115	475 €	568 €
VO102 16	115-120	485 €	577 €
VO102 16	120-125	495 €	587 €
VO102 16	125-130	503 €	596 €
VO102 16	130-135	513 €	606 €
VO102 16	135-140	523 €	615 €
VO102 16	140-145	532 €	625 €
VO102 16	145-150	542 €	634 €
VO102 16	150-155	551 €	644 €
VO102 16	155-160	561 €	653 €
VO102 16	160-165	570 €	663 €

## Dibujo técnico VO102 Frente de Ducha sin perfil de cierre

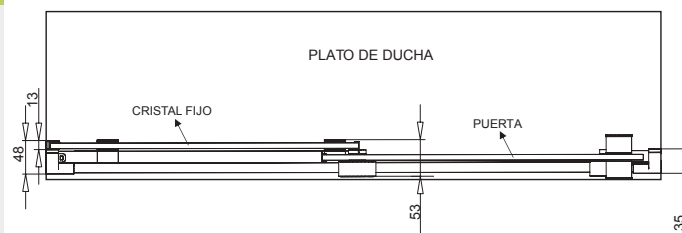

**Importante:** con vidrio decorado indicar la posición del fijo (**dcha. o izda.**) Vidrio Mateado y Carglass no está disponible en este modelo

**Observaciones:** para instalar la mampara según el modelo de la foto, deben prescindir del perfil de cierre que incluye en el embalaje

**Acristamiento Vidrios Decorados a chorro de arena:** plazo de envío de 6 a 8 días hábiles pág. 333



# Plata y Negro

# **Mamparas**

# **de Bañera**

Mamparas  
de Bañera





Ref. KA151 16 + Lateral Fijo KA153 16 Decorado Bali



Ref. KA151 16 + Lateral Fijo KA153 16

## Apertura y cierre de la mampara con sistema de arrastre en las puertas

Frente de Baño Fijo + 2 Puertas Correderas				
Ref.	Ancho	Apertura	Transparente PVP	Decorado Bali PVP
KA151 16	136,5-140,5	77,8	442 €	472 €
KA151 16	146,5-150,5	84,5	454 €	484 €
KA151 16	156,5-160,5	91,1	467 €	497 €
KA151 16	166,5-170,5	97,8	478 €	509 €

Sin perfilera vertical entre vidrios

Lateral Fijo Standard			
Ref.	Ancho	Transparente PVP	Decorado Bali PVP
KA153 16	66,5-68,5	178 €	200 €

Lateral Fijo A Medida		
Ref.	Ancho	Transparente PVP
KA153 16	Hasta 50	199 €
KA153 16	Hasta 70	229 €
KA153 16	Hasta 80	257 €
KA153 16	Hasta 90	284 €

Observaciones: lateral fijo a medida no se puede fabricar con Decorado Bali





## Frente de Baño Puerta Abatible 6 mm

Ref.	Ancho (A)	16 Plata Brillo		05 Negro	
		Transparente PVP	Decorado Clio PVP	Transparente PVP	Decorado Clio PVP
RI570	85-86	145 €	156 €	145 €	156 €

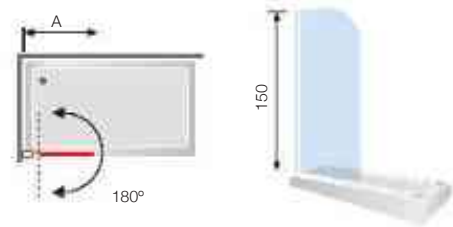

**Importante:** Decorado Clio, si la mampara va anclada a la izda. de la bañera el decorado queda por la parte **interior**. Si el anclaje va a la dcha. de la bañera queda por la parte **exterior**



## Frente de Baño Puerta Abatible 6 mm + Fijo 8 mm

Ref.	Ancho (A)	16 Plata Brillo		05 Negro
		Transparente PVP	Decorado Clio PVP	Transparente PVP
RI563	120-121,5	216 €	236 €	216 €

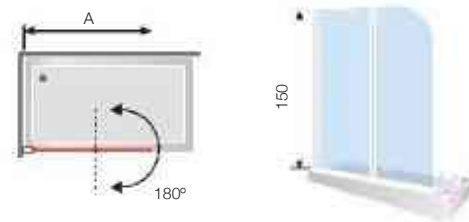

**Importante:** Decorado Clio, si la mampara va anclada a la izda. de la bañera el decorado queda por la parte **interior**. Si el anclaje va a la dcha. de la bañera queda por la parte **exterior**

Mamparas de Bañera

ENTREGA INMEDIATA

Plata Brillo

Negro Mate

ALTURA 150 CM

VIDRIO TEMPLADO

REVERSIBLE

EASY CLEAN

# S300



Ref. TR573 16

## Frente De Baño Puerta Plegable

Ref.	Ancho (A)	Ancho mampara plegada (K)	Transparente PVP
TR573 16	90	44	355 €

Perfil de compensación a pared de 2 cm

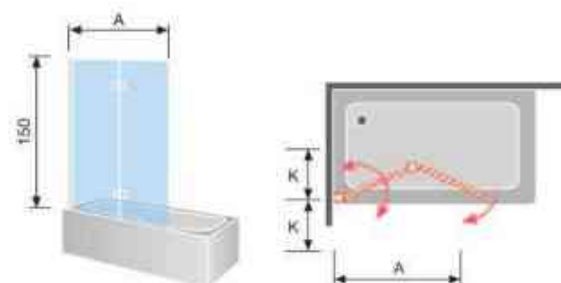

Ref. TR153 16

## Panel Fijo De Baño

Ref.	Ancho (A)	Transparente PVP
TR153 16	85	190 €

Barra de sujeción en **Acero** articulada y extensible de 60 a 100 cm

Perfil de compensación a pared de 1 cm

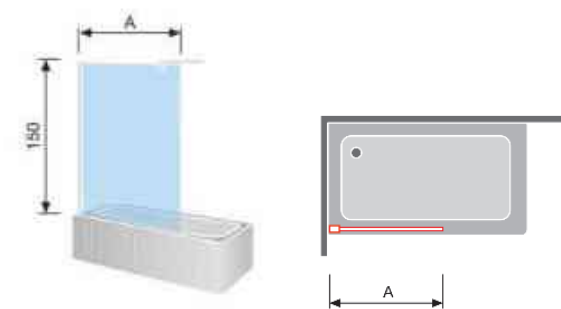



# Mamparas de Ducha

# **Fabricación a Medida**



16 Plata Brillo



05 Negro



01 Blanco



# Sugar

Ref. SU107 05



Ref. SU107 16

## Frente de Ducha Fijo + Puerta Corredera + Fijo F2 a Medida

Ref.	Ancho (A)	16 Plata Brillo			05 Negro		
		Transparente PVP	Decorado PVP	Mateado PVP	Transparente PVP	Decorado PVP	Mateado PVP
SU107	Hasta 110	485 €	578 €	590 €	509 €	606 €	619 €
SU107	Hasta 120	499 €	592 €	613 €	524 €	621 €	644 €
SU107	Hasta 130	513 €	606 €	637 €	539 €	637 €	669 €
SU107	Hasta 140	527 €	620 €	661 €	554 €	651 €	693 €
SU107	Hasta 150	542 €	634 €	685 €	569 €	666 €	719 €
SU107	Hasta 160	556 €	649 €	708 €	583 €	680 €	744 €
SU107	Hasta 170	570 €	663 €	732 €	598 €	697 €	769 €
SU107	Hasta 180	584 €	677 €	756 €	615 €	712 €	794 €
SU107	Hasta 190	598 €	691 €	780 €	630 €	728 €	819 €
SU107	Hasta 200	613 €	705 €	804 €	645 €	742 €	843 €
SU107	Hasta 210	618 €	719 €	827 €	660 €	758 €	868 €

**Importante:** para no paralizar su pedido detalle **medida de hueco** del fijo F2 indicando la posición (**dcha. o izda.**) del lado fijo F2

**Observaciones:** medida mínima recomendada de fabricación **110 cm de ancho**. Medida mínima recomendada de fabricación para F2 **11 cm** de ancho  
Para una mampara SU107 de 110 cm con fijo F2 de 11 cm (apertura 41,5 cm). Fórmula del cálculo de apertura aproximada:  $(A-F2)/2 - 8$  cm

**Acristamiento Vidrios Decorados impresión digital:** plazo de envío de 6 a 8 días hábiles pág. 333

Rodamientos dobles regulables

## Complementos Opcionales Ref. SU107

Ref.	Descripción	PVP
INSU 16	Incremento cada 10 cm o fracción	63 €
INSU 05	Incremento cada 10 cm o fracción (Medida máxima en alto 210 cm) (Medida máxima en ancho 240 cm)	63 €

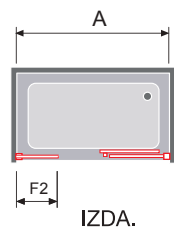

IZDA.

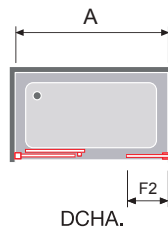

DCHA.



Dibujo técnico SU107 Frente de ducha

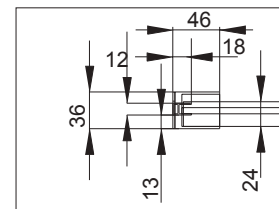

Lado fijo

Dibujo técnico SU107

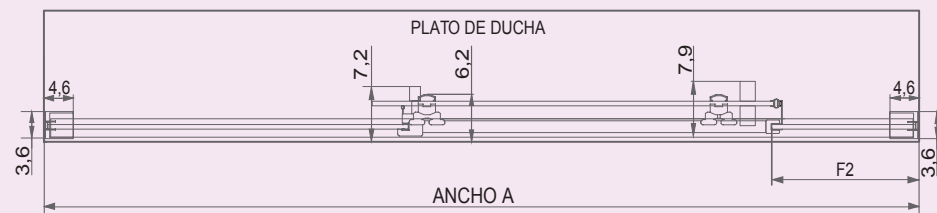

Correderas de Ducha a Medida





Ref. SU102 16 Vidrio Mateado



Ref. SU100 16



Ref. SU102 05 + Lateral Fijo SU103 05



Ref. SU105 05

### Angular de Ducha 2 Fijos + 2 Puertas Correderas 6 mm

Ref.	Ancho + Fondo (A+B)	16 Plata Brillo			05 Negro		
		Transparente PVP	Decorado PVP	Mateado PVP	Transparente PVP	Decorado PVP	Mateado PVP
SU105	Hasta 160	592 €	760 €	730 €	592 €	760 €	730 €
SU105	Hasta 170	607 €	775 €	754 €	607 €	775 €	754 €
SU105	Hasta 180	622 €	791 €	778 €	622 €	791 €	778 €
SU105	Hasta 190	637 €	806 €	801 €	637 €	806 €	801 €
SU105	Hasta 200	652 €	821 €	825 €	652 €	821 €	825 €
SU105	Hasta 210	667 €	836 €	849 €	667 €	836 €	849 €
SU105	Hasta 220	683 €	851 €	873 €	683 €	851 €	873 €
SU105	Hasta 230	698 €	866 €	896 €	698 €	866 €	896 €

**Importante:** para no paralizar su pedido detalle **medida de hueco**, indicando a que lado del plato (**dcha. o izda.**) corresponde cada medida

**Observaciones:** la medida máxima recomendada 140 x 90

**Acristalamiento Vidrios Decorados impresión digital:** plazo de envío de 6 a 8 días hábiles pág. 333

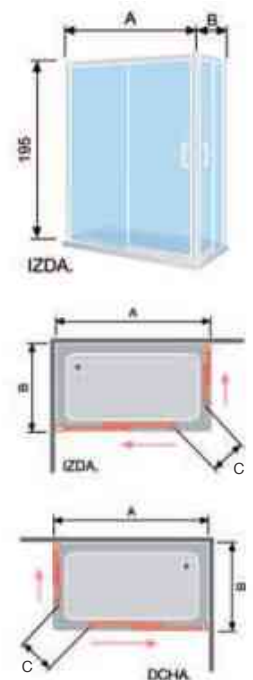

### Complementos Opcionales Ref. SU105

Ref.	Descripción	PVP
INSU 16	Incremento cada 10 cm o fracción	56 €
INSU 05	Incremento cada 10 cm o fracción (Medida máxima en alto 195 cm)	56 €

## Frente de Ducha Fijo + Puerta Corredera 6 mm

Ref.	Ancho (A)	Apertura (C)	16 Plata Brillo			05 Negro		
			Transparente PVP	Decorado PVP	Mateado PVP	Transparente PVP	Decorado PVP	Mateado PVP
SU102	Hasta 100	41,7	428 €	512 €	514 €	449 €	538 €	540 €
SU102	Hasta 110	46,7	441 €	525 €	536 €	462 €	551 €	563 €
SU102	Hasta 120	51,7	454 €	538 €	557 €	476 €	565 €	585 €
SU102	Hasta 130	56,7	467 €	551 €	579 €	490 €	579 €	608 €
SU102	Hasta 140	61,7	480 €	564 €	600 €	503 €	592 €	631 €
SU102	Hasta 150	66,7	492 €	577 €	622 €	517 €	606 €	653 €
SU102	Hasta 160	71,7	505 €	590 €	644 €	530 €	619 €	676 €
SU102	Hasta 170	76,7	518 €	603 €	665 €	544 €	633 €	699 €
SU102	Hasta 180	81,7	531 €	616 €	687 €	558 €	647 €	721 €

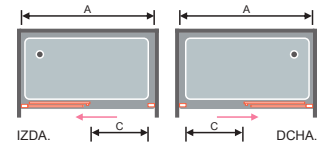

**Importante:** para no paralizar su pedido detalle **medida de hueco** indicando la posición (**dcha. o izda.**) del lado fijo de la mampara frontal

**Observaciones:** medida mínima recomendada de fabricación 100 cm de ancho

**Acrilamiento Vidrios Decorados impresión digital:** plazo de envío de 6 a 8 días hábiles pág. 333

## Frente de Ducha 2 Fijos + 2 Puertas Correderas 6 mm

Ref.	Ancho (A)	Apertura (C)	16 Plata Brillo			05 Negro		
			Transparente PVP	Decorado PVP	Mateado PVP	Transparente PVP	Decorado PVP	Mateado PVP
SU100	Hasta 140	57,9	543 €	712 €	664 €	570 €	747 €	698 €
SU100	Hasta 150	62,9	558 €	727 €	688 €	586 €	764 €	723 €
SU100	Hasta 160	67,9	573 €	742 €	712 €	603 €	779 €	747 €
SU100	Hasta 170	72,9	589 €	757 €	735 €	618 €	795 €	772 €
SU100	Hasta 180	77,9	604 €	772 €	759 €	634 €	811 €	797 €
SU100	Hasta 190	82,9	619 €	787 €	783 €	650 €	826 €	822 €

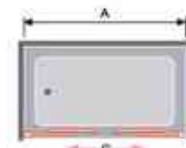

**Importante:** para no paralizar su pedido detalle **medida de hueco**

**Observaciones:** medida mínima recomendada de fabricación 130 cm de ancho

**Acrilamiento Vidrios Decorados impresión digital:** plazo de envío de 6 a 8 días hábiles pág. 333

## Lateral Fijo de Ducha 8 mm

Ref.	Ancho (A)	16 Plata Brillo			05 Negro		
		Transparente PVP	Decorado PVP	Mateado PVP	Transparente PVP	Decorado PVP	Mateado PVP
SU103	Hasta 60	296 €	337 €	347 €	311 €	354 €	364 €
SU103	Hasta 70	311 €	352 €	370 €	327 €	370 €	389 €
SU103	Hasta 80	327 €	368 €	394 €	343 €	386 €	414 €
SU103	Hasta 90	340 €	381 €	418 €	349 €	392 €	427 €

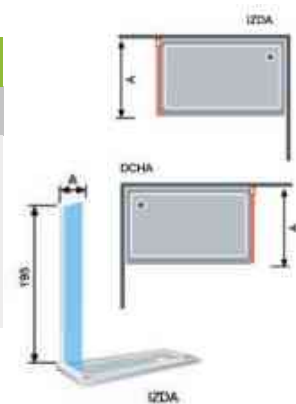

Correderas de Ducha a Medida

**Importante:** para no paralizar su pedido debe indicarnos a que lado del plato (**dcha. o izda.**) va posicionado el Lateral Fijo

**Ref. SU103** adaptado al lado del cierre magnético

**Ref. SU113** adaptado al lado fijo del frente de la mampara

## Complementos Opcionales Ref. SU102, SU100 y SU103

Ref.	Descripción	PVP
INSU 16	Incremento cada 10 cm o fracción	63 €
INSU 05	Incremento cada 10 cm o fracción (Medida máxima en alto 210 cm)	63 €

Dibujo técnico SU102 y SU100 Frente de ducha

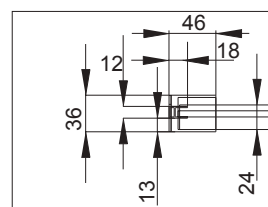

Lado fijo

Dibujo técnico SU102 Frente de ducha

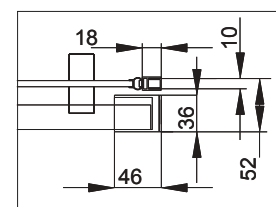

Perfil de cierre

Rodamientos dobles regulables





Ref. SU112 05



Ref. SU112 16

# MAMPARAS ESPECIALES SUGAR

## PUERTAS CORREDERAS PARA DUCHAS CON MURO

### Fronte de Ducha Puerta Corredera 6 mm

Ref.	Ancho (Y)	16 Plata Brillo			05 Negro		
		Transparente PVP	Decorado PVP	Mateado PVP	Transparente PVP	Decorado PVP	Mateado PVP
SU112	Hasta 50	502 €	535 €	544 €	502 €	535 €	544 €
SU112	Hasta 60	517 €	554 €	564 €	517 €	554 €	564 €
SU112	Hasta 70	532 €	574 €	585 €	532 €	574 €	585 €
SU112	Hasta 80	546 €	593 €	606 €	546 €	593 €	606 €
SU112	Hasta 90	561 €	613 €	627 €	561 €	613 €	627 €
SU112	Hasta 100	576 €	633 €	647 €	576 €	633 €	647 €



Tabla y datos técnicos exclusivamente para mampara frontal. Mampara con lateral fijo ver pág. 292

**Importante:** es necesario elegir el modelo **SU122** cuando el muro (X) es 9 cm más pequeño o inferior a 1/2 del ancho total (ver pág. 293)

Para no paralizar su pedido detalle medida de hueco (A) y medida del muro (X)

Indicar la posición (dcha. o izda.) del muro

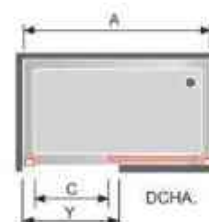
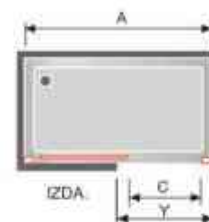
**Observaciones:** este modelo es apropiado cuando el muro es igual o superior a 3 cm de la 1/2 del ancho (A)

**Acristamiento Vidrios Decorados impresión digital:** plazo de envío de 6 a 8 días hábiles pág. 333

### Medidas max/min SU112 (cm)

Anchos	Máximo	Mínimo
Ancho Total (A)	240	100
Ancho (Y)	100	47
Ancho Muro (X)	193	47
Altura	210	-



Detalle Tirador Ref. SU112 16



Detalle Tirador Ref. SU112 05

### Dibujo técnico SU112

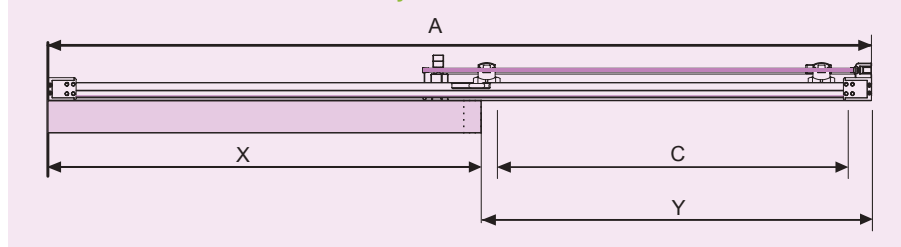

Correderas de Ducha a Medida

### Complementos Opcionales Ref. SU112

Ref.	Descripción	PVP
INSU 16	Incremento en alto cada 10 cm o fracción	63 €
INSU 05	Incremento en alto cada 10 cm o fracción	63 €



Cálculo de aperturas SUGAR SU112



# SUGAR MAMPARAS ESPECIALES

## PUERTAS CORREDERAS PARA DUCHAS CON MURO

### Frente de Ducha Puerta Corredera 6 mm

Ref.	Ancho (Y)	16 Plata Brillo			05 Negro		
		Transparente PVP	Decorado PVP	Mateado PVP	Transparente PVP	Decorado PVP	Mateado PVP
SU112	Hasta 50	502 €	535 €	544 €	502 €	535 €	544 €
SU112	Hasta 60	517 €	554 €	564 €	517 €	554 €	564 €
SU112	Hasta 70	532 €	574 €	585 €	532 €	574 €	585 €
SU112	Hasta 80	546 €	593 €	606 €	546 €	593 €	606 €
SU112	Hasta 90	561 €	613 €	627 €	561 €	613 €	627 €
SU112	Hasta 100	576 €	633 €	647 €	576 €	633 €	647 €



Tabla y datos técnicos exclusivamente para mampara frontal con lateral fijo. Mampara frontal ver pág. 291

**Importante:** es necesario elegir el modelo **SU122 + SU103** cuando el muro (X) es 10 cm más pequeño o inferior a 1/2 del ancho total (ver pág. 293)

Para no paralizar su pedido detalle medida de hueco (A/B) y medida del muro (X)

Indicar la posición (dcha. o izda.) del muro

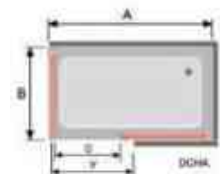
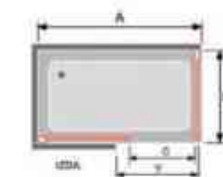
**Observaciones:** este modelo es apropiado cuando el muro es igual o superior a 2 cm de la 1/2 del ancho (A)

**Acristalamiento Vidrios Decorados impresión digital:** plazo de envío de 6 a 8 días hábiles pág. 333

### Lateral Fijo de Ducha 8 mm

Ref.	Ancho (B)	16 Plata Brillo			05 Negro		
		Transparente PVP	Decorado PVP	Mateado PVP	Transparente PVP	Decorado PVP	Mateado PVP
SU103	Hasta 60	296 €	337 €	347 €	311 €	354 €	364 €
SU103	Hasta 70	311 €	352 €	370 €	327 €	370 €	389 €
SU103	Hasta 80	327 €	368 €	394 €	343 €	386 €	414 €
SU103	Hasta 90	340 €	381 €	418 €	349 €	392 €	427 €
SU103	Hasta 100	382 €	426 €	478 €	391 €	436 €	474 €

### Medidas max/min SU112 + SU103 (cm)

Anchos	Máximo	Mínimo
Ancho Total (A)	240	100
Ancho (Y)	100	47
Ancho Muro (X)	192	48
Altura	210	-



Detalle Tirador Ref. SU112 16



Detalle Tirador Ref. SU112 05

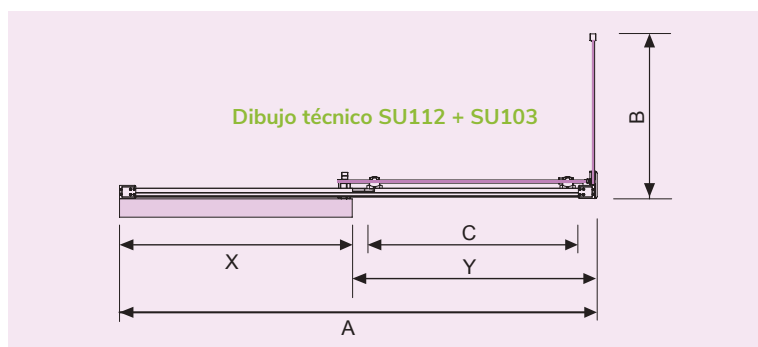

### Hoja medición

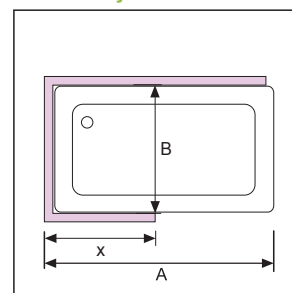

### Complementos Opcionales Ref. SU112 y SU103

Ref.	Descripción	PVP
INSU 16	Incremento en alto cada 10 cm o fracción	63 €
INSU 05	Incremento en alto cada 10 cm o fracción	63 €



Cálculo de aperturas SUGAR SU112 + SU103



# MAMPARAS ESPECIALES SUGAR

## PUERTAS CORREDERAS PARA DUCHAS CON MURO

### Frente Ducha Fijo + Puerta Corredera 6 mm

Ref.	Ancho (Y)	16 Plata Brillo			05 Negro		
		Transparente PVP	Decorado PVP	Mateado PVP	Transparente PVP	Decorado PVP	Mateado PVP
SU122	Hasta 60	548 €	588 €	598 €	548 €	588 €	598 €
SU122	Hasta 70	562 €	607 €	619 €	562 €	607 €	619 €
SU122	Hasta 80	577 €	627 €	640 €	577 €	627 €	640 €
SU122	Hasta 90	592 €	647 €	661 €	592 €	647 €	661 €
SU122	Hasta 100	607 €	666 €	681 €	607 €	666 €	681 €
SU122	Hasta 110	622 €	686 €	702 €	622 €	686 €	702 €
SU122	Hasta 120	637 €	705 €	723 €	637 €	705 €	723 €
SU122	Hasta 130	652 €	725 €	744 €	652 €	725 €	744 €
SU122	Hasta 140	667 €	744 €	764 €	667 €	744 €	764 €
SU122	Hasta 150	682 €	764 €	785 €	682 €	764 €	785 €
SU122	Hasta 160	697 €	783 €	806 €	697 €	783 €	806 €
SU122	Hasta 170	712 €	803 €	827 €	712 €	803 €	827 €
SU122	Hasta 180	727 €	822 €	847 €	727 €	822 €	847 €
SU122	Hasta 190	742 €	842 €	868 €	742 €	842 €	868 €
SU122	Hasta 200	757 €	861 €	889 €	757 €	861 €	889 €
SU122	Hasta 210	772 €	881 €	910 €	772 €	881 €	910 €



Tabla y datos técnicos exclusivamente para mampara frontal. Mampara con lateral fijo ver pág. 295

**Importante:** para no paralizar su pedido detalle medida de hueco (A) y medida del muro (X)

Indicar la posición (dcha. o izda.) del muro

La medida mínima del fijo (F) es 9 cm

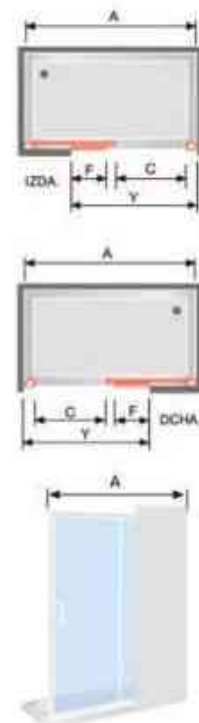
**Observaciones:** este modelo es apropiado cuando el muro es 9 cm más pequeño o inferior a 1/2 del ancho (A)

**Acristamiento Vidrios Decorados impresión digital:** plazo de envío de 6 a 8 días hábiles pág. 333

### Medidas max/min SU122 (cm)

Anchos	Máximo	Mínimo
Ancho Total (A)	240	100
Ancho (Y)	240	59
Ancho Muro (X)	(A/2)-9	0
Altura	210	-



Detalle Tirador  
Ref. SU122 05



Detalle Tirador  
Ref. SU122 16

### Dibujo técnico SU122

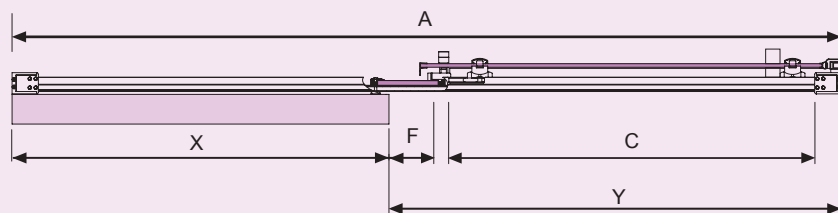

### Complementos Opcionales Ref. SU122

Ref.	Descripción	PVP
INSU 16	Incremento en alto cada 10 cm o fracción	63 €
INSU 05	Incremento en alto cada 10 cm o fracción	63 €

Correderas de Ducha a Medida



Cálculo de aperturas SUGAR SU122





Ref. SU122 16 + SU103 16



Ref. SU122 05 + SU103 05

# MAMPARAS ESPECIALES SUGAR

## PUERTAS CORREDERAS PARA DUCHAS CON MURO

### Frente Ducha Fijo + Puerta Corredera 6 mm

Ref.	Ancho (Y)	16 Plata Brillo			05 Negro		
		Transparente PVP	Decorado PVP	Mateado PVP	Transparente PVP	Decorado PVP	Mateado PVP
SU122	Hasta 60	548 €	588 €	598 €	548 €	588 €	598 €
SU122	Hasta 70	562 €	607 €	619 €	562 €	607 €	619 €
SU122	Hasta 80	577 €	627 €	640 €	577 €	627 €	640 €
SU122	Hasta 90	592 €	647 €	661 €	592 €	647 €	661 €
SU122	Hasta 100	607 €	666 €	681 €	607 €	666 €	681 €
SU122	Hasta 110	622 €	686 €	702 €	622 €	686 €	702 €
SU122	Hasta 120	637 €	705 €	723 €	637 €	705 €	723 €
SU122	Hasta 130	652 €	725 €	744 €	652 €	725 €	744 €
SU122	Hasta 140	667 €	744 €	764 €	667 €	744 €	764 €
SU122	Hasta 150	682 €	764 €	785 €	682 €	764 €	785 €
SU122	Hasta 160	697 €	783 €	806 €	697 €	783 €	806 €
SU122	Hasta 170	712 €	803 €	827 €	712 €	803 €	827 €
SU122	Hasta 180	727 €	822 €	847 €	727 €	822 €	847 €

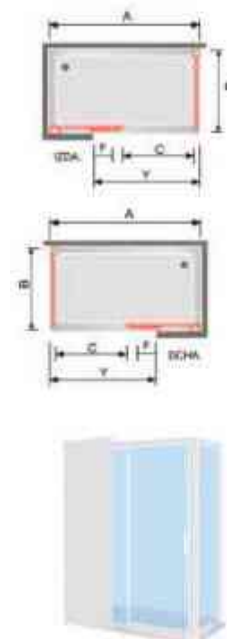

Tablas y datos técnicos exclusivamente para mampara frontal con lateral fijo. Mampara frontal ver pág. 293

**Importante:** para no paralizar su pedido detalle medida de hueco (A/B) y medida del muro (X)

Indicar la posición (dcha. o izda.) del muro. La medida mínima del fijo (F) es 9 cm

**Observaciones:** este modelo es apropiado cuando el muro es 10 cm más pequeño o inferior a 1/2 del ancho (A)

**Acristalamiento Vidrios Decorados impresión digital:** plazo de envío de 6 a 8 días hábiles pág. 333

### Lateral Fijo de Ducha 8 mm

Ref.	Ancho (B)	16 Plata Brillo			05 Negro		
		Transparente PVP	Decorado PVP	Mateado PVP	Transparente PVP	Decorado PVP	Mateado PVP
SU103	Hasta 60	296 €	337 €	347 €	311 €	354 €	364 €
SU103	Hasta 70	311 €	352 €	370 €	327 €	370 €	389 €
SU103	Hasta 80	327 €	368 €	394 €	343 €	386 €	414 €
SU103	Hasta 90	340 €	381 €	418 €	349 €	392 €	427 €
SU103	Hasta 100	382 €	426 €	478 €	391 €	436 €	474 €

### Medidas max/min SU122+SU103

Anchos	Máximo	Mínimo
Ancho Total (A)	240	100
Ancho (Y)	240	60
Ancho Muro (X)	(A/2)-10	0
Altura	210	-

Dibujo técnico SU122 + SU103

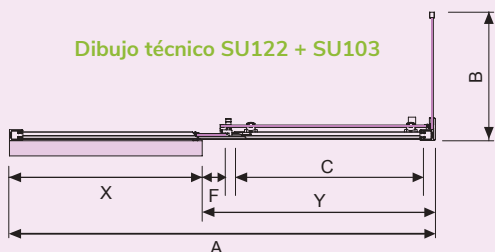

Detalle Tirador Ref. SU122 05

Detalle Tirador Ref. SU122 16

Correderas de Ducha a Medida

### Complementos Opcionales Ref. SU122 + SU103

Ref.	Descripción	PVP
INSU 16	Incremento en alto cada 10 cm o fracción	63 €
INSU 05	Incremento en alto cada 10 cm o fracción	63 €

Hoja medición

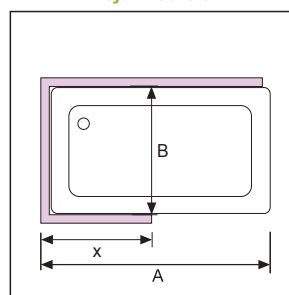

Cálculo de aperturas SUGAR SU122 + SU103

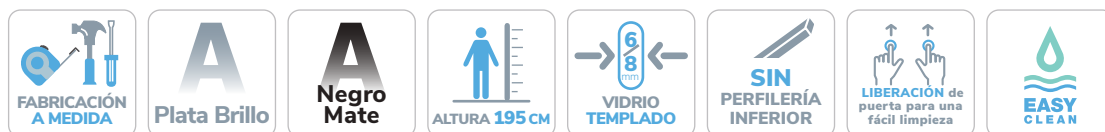

# SUGAR MAMPARAS ESPECIALES

## PUERTAS CORREDERAS PARA DUCHAS CON MURO

### Frente de Ducha Fijo + 2 Puertas Correderas 6 mm

Ref.	Ancho (Y)	16 Plata Brillo			05 Negro		
		Transparente PVP	Decorado PVP	Mateado PVP	Transparente PVP	Decorado PVP	Mateado PVP
SU110	Hasta 100	750 €	821 €	839 €	750 €	821 €	839 €
SU110	Hasta 110	765 €	840 €	860 €	765 €	840 €	860 €
SU110	Hasta 120	780 €	860 €	881 €	780 €	860 €	881 €
SU110	Hasta 130	795 €	879 €	901 €	795 €	879 €	901 €
SU110	Hasta 140	809 €	899 €	922 €	809 €	899 €	922 €
SU110	Hasta 150	824 €	918 €	943 €	824 €	918 €	943 €
SU110	Hasta 160	839 €	938 €	964 €	839 €	938 €	964 €
SU110	Hasta 170	854 €	957 €	984 €	854 €	957 €	984 €

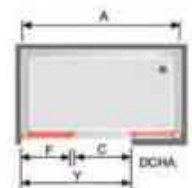
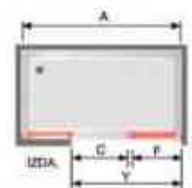

**Importante:** es necesario elegir el modelo **SU120** cuando el muro (X) es 8 cm más pequeño o inferior a 1/4 del ancho total (ver pág. 297)

Para no paralizar su pedido detalle medida de hueco (A/B) y medida del muro (X)

Indicar la posición (dcha. o izda.) del muro

**Observaciones:** este modelo es apropiado cuando el muro es igual o superior a 3,5 cm de 1/4 del ancho (A)

**Acristalamiento Vidrios Decorados impresión digital:** plazo de envío de 6 a 8 días hábiles pág. 333

Medidas max/min SU110 (cm)		
Anchos	Máximo	Mínimo
Ancho Total (A)	240	130
Ancho (Y)	195,5	94
Ancho Muro (X)	116	24,5
Altura	210	-



Detalle Tirador Ref. SU112 16



Detalle Tirador Ref. SU112 05

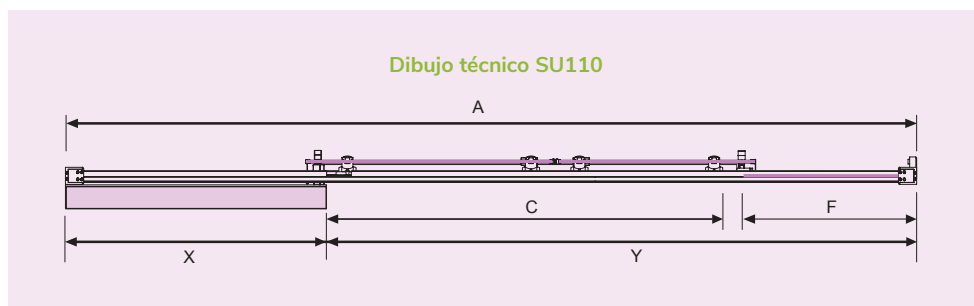

### Complementos Opcionales Ref. SU110

Ref.	Descripción	PVP
INSU 16	Incremento en alto cada 10 cm o fracción	63 €
INSU 05	Incremento en alto cada 10 cm o fracción	63 €



Cálculo de aperturas SUGAR SU110

# MAMPARAS ESPECIALES SUGAR

## PUERTAS CORREDERAS PARA DUCHAS CON MURO

### Frente Ducha 2 Fijos + 2 Puertas Correderas 6 mm

Ref.	Ancho (Y)	16 Plata Brillo			05 Negro		
		Transparente PVP	Decorado PVP	Mateado PVP	Transparente PVP	Decorado PVP	Mateado PVP
SU120	Hasta 110	689 €	754 €	771 €	689 €	754 €	771 €
SU120	Hasta 120	704 €	774 €	792 €	704 €	774 €	792 €
SU120	Hasta 130	719 €	793 €	813 €	719 €	793 €	813 €
SU120	Hasta 140	734 €	813 €	834 €	734 €	813 €	834 €
SU120	Hasta 150	749 €	832 €	854 €	749 €	832 €	854 €
SU120	Hasta 160	764 €	852 €	875 €	764 €	852 €	875 €
SU120	Hasta 170	779 €	872 €	896 €	779 €	872 €	896 €
SU120	Hasta 180	793 €	891 €	917 €	793 €	891 €	917 €
SU120	Hasta 190	808 €	911 €	937 €	808 €	911 €	937 €
SU120	Hasta 200	823 €	930 €	958 €	823 €	930 €	958 €
SU120	Hasta 210	838 €	950 €	979 €	838 €	950 €	979 €

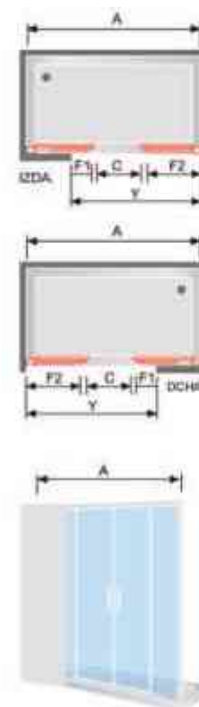

**Importante:** para no paralizar su pedido detalle medida de hueco (A/B) y medida del muro (X)

Indicar la posición (dcha. o izda.) del muro

**Observaciones:** este modelo es apropiado cuando el muro es 8 cm más pequeño o inferior a 1/4 del ancho (A)

**Acristalamiento Vidrios Decorados impresión digital:** plazo de envío de 6 a 8 días hábiles pág. 333

### Medidas max/min SU120 (cm)

Anchos	Máximo	Mínimo
Ancho Total (A)	240	130
Ancho (Y)	240	106
Ancho Muro (X)	(A/2)-8,2	0
Altura	210	-



Detalle Tirador  
Ref. SU120 05



Detalle Tirador  
Ref. SU120 16

### Dibujo técnico SU120

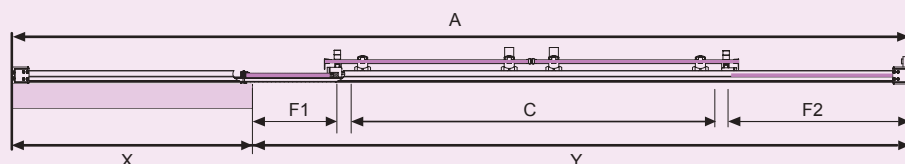

### Complementos Opcionales Ref. SU120

Ref.	Descripción	PVP
INSU 16	Incremento en alto cada 10 cm o fracción	63 €
INSU 05	Incremento en alto cada 10 cm o fracción	63 €

Correderas de Ducha a Medida



Cálculo de aperturas SUGAR SU120





Sugar

Ref. SU115 16 (SU617 16 + SU607 16)



Ref. SU115 05 (SU617 05 + SU607 05)

# MAMPARAS ESPECIALES SUGAR

## PUERTAS CORREDERAS PARA DUCHAS CON MURO

### Angular de Ducha Puerta Corredera 6 mm posicionada en el lado del Muro

Ref. SU115 Valor por lado		16 Plata Brillo			05 Negro		
Ref.	Ancho (Y)	Transparente PVP	Decorado PVP	Mateado PVP	Transparente PVP	Decorado PVP	Mateado PVP
SU617	Hasta 40	418 €	445 €	452 €	418 €	445 €	452 €
SU617	Hasta 50	433 €	464 €	472 €	433 €	464 €	472 €
SU617	Hasta 60	448 €	484 €	493 €	448 €	484 €	493 €
SU617	Hasta 70	463 €	503 €	514 €	463 €	503 €	514 €
SU617	Hasta 80	478 €	523 €	535 €	478 €	523 €	535 €

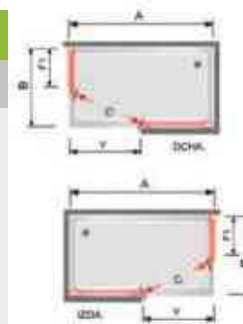

### Angular de Ducha Fijo + Puerta Corredera 6 mm posicionada en el lado sin Muro

Ref. SU115 Valor por lado		16 Plata Brillo			05 Negro		
Ref.	Ancho (B)	Transparente PVP	Decorado PVP	Mateado PVP	Transparente PVP	Decorado PVP	Mateado PVP
SU607	Hasta 70	412 €	454 €	464 €	412 €	454 €	464 €
SU607	Hasta 80	427 €	473 €	485 €	427 €	473 €	485 €
SU607	Hasta 90	442 €	493 €	506 €	442 €	493 €	506 €
SU607	Hasta 100	457 €	512 €	527 €	457 €	512 €	527 €
SU607	Hasta 110	472 €	532 €	547 €	472 €	532 €	547 €
SU607	Hasta 120	487 €	551 €	568 €	487 €	551 €	568 €
SU607	Hasta 130	502 €	571 €	589 €	502 €	571 €	589 €
SU607	Hasta 140	517 €	590 €	610 €	517 €	590 €	610 €



**Importante:** es necesario elegir el modelo SU125 cuando el muro (X) es 11 cm más pequeño o inferior de 1/2 del ancho total (ver pág. 300)

Para no paralizar su pedido detalle medida de hueco (A/B) y medida del muro (X). Indicar la posición (dcha. o izda.) del muro  
Medida mínima recomendada 76 x 76 cm (Muro 36 + Puerta 40, apertura de 40,3 cm)

Medida máxima recomendada 140 x 90 cm

**Observaciones:** este modelo es apropiado cuando el muro es igual o superior a 1 cm de la 1/2 del ancho (A)

**Acristalamiento Vidrios Decorados impresión digital:** plazo de envío de 6 a 8 días hábiles pág. 333

### Medidas max/min SU115 (cm)

Anchos	Máximo	Mínimo
Ancho Total (A)	240	66
Ancho Muro (X)	108	36
Ancho (Y)	80	30
Ancho (B)	240	66
Altura	195	-



Detalle Tirador  
Ref. SU115 16



Detalle Tirador  
Ref. SU115 05

Para medidas superiores de 140X90 aumentaremos la medida solo a la parte del fijo (F1)

Correderas de Ducha a Medida

### Dibujo técnico SU115

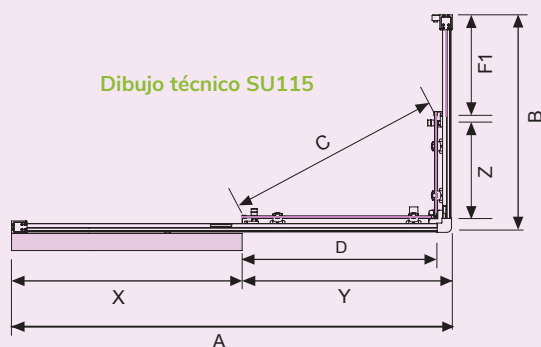

### Hoja medición

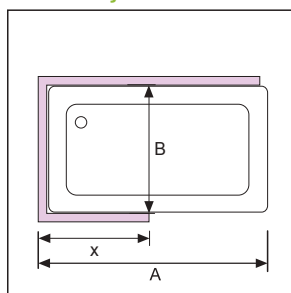

### Complementos Opcionales Ref. SU617 y SU607

Ref.	Descripción	PVP
INSU 16	Incremento en alto cada 10 cm o fracción	63 €
INSU 05	Incremento en alto cada 10 cm o fracción	63 €



Cálculo de aperturas SUGAR SU115



# 299

grupoKassandra  
www.kassandra.net

# SUGAR MAMPARAS ESPECIALES

## PUERTAS CORREDERAS PARA DUCHAS CON MURO

### Angular de Ducha Fijo + Puerta Corredera 6 mm con Muro

Ref. SU125 Valor por lado		16 Plata Brillo			05 Negro		
Ref.	Ancho (Y)	Transparente PVP	Decorado PVP	Mateado PVP	Transparente PVP	Decorado PVP	Mateado PVP
SU627	Hasta 50	443 €	476 €	485 €	443 €	476 €	485 €
SU627	Hasta 60	458 €	496 €	506 €	458 €	496 €	506 €
SU627	Hasta 70	473 €	515 €	527 €	473 €	515 €	527 €
SU627	Hasta 80	487 €	535 €	547 €	487 €	535 €	547 €
SU627	Hasta 90	502 €	554 €	568 €	502 €	554 €	568 €
SU627	Hasta 100	517 €	574 €	589 €	517 €	574 €	589 €
SU627	Hasta 110	532 €	594 €	610 €	532 €	594 €	610 €
SU627	Hasta 120	547 €	613 €	630 €	547 €	613 €	630 €
SU627	Hasta 130	562 €	633 €	651 €	562 €	633 €	651 €
SU627	Hasta 140	577 €	652 €	672 €	577 €	652 €	672 €

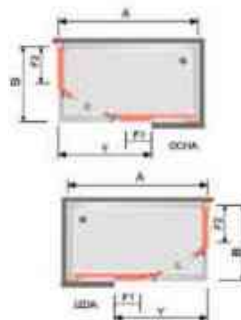

### Angular de Ducha Fijo + Puerta Corredera 6 mm sin Muro

Ref. SU125 Valor por lado		16 Plata Brillo			05 Negro		
Ref.	Ancho (B)	Transparente PVP	Decorado PVP	Mateado PVP	Transparente PVP	Decorado PVP	Mateado PVP
SU607	Hasta 70	412 €	454 €	464 €	412 €	454 €	464 €
SU607	Hasta 80	427 €	473 €	485 €	427 €	473 €	485 €
SU607	Hasta 90	442 €	493 €	506 €	442 €	493 €	506 €
SU607	Hasta 100	457 €	512 €	527 €	457 €	512 €	527 €
SU607	Hasta 110	472 €	532 €	547 €	472 €	532 €	547 €
SU607	Hasta 120	487 €	551 €	568 €	487 €	551 €	568 €
SU607	Hasta 130	502 €	571 €	589 €	502 €	571 €	589 €
SU607	Hasta 140	517 €	590 €	610 €	517 €	590 €	610 €

**Importante:** para no paralizar su pedido detalle medida de hueco (A/B) y medida del muro (X)

Indicar la posición (dcha. o izda.) del muro

Fijo (F1) mínimo de 9 cm

**Observaciones:** este modelo es apropiado cuando el muro es 11 cm más pequeño o inferior a 1/2 del ancho (A)

**Acristalamiento Vidrios Decorados impresión digital:** plazo de envío de 6 a 8 días hábiles pág. 333

### Medidas max/min SU125 (cm)

Anchos	Máximo	Mínimo
Ancho Total (A)	240	66
Ancho Muro (X)	(A/2)-11	0
Ancho (Y)	240	44
Ancho (B)	240	66
Altura	195	-



Detalle Tirador Ref. SU125 05



Detalle Tirador Ref. SU125 16

Para medidas superiores de 140 x 90 aumentaremos la medida solo a la parte del fijo (F1 y F2)

Medida mínima recomendada 76 x 76 cm (Muro 27 o inferior + Puerta y fijo 49, apertura de 39,5 cm)

Medida máxima recomendada 140 x 90 cm

### Complementos Opcionales Ref. SU617 y SU607

Ref.	Descripción	PVP
INSU 16	Incremento en alto cada 10 cm o fracción	63 €
INSU 05	Incremento en alto cada 10 cm o fracción	63 €

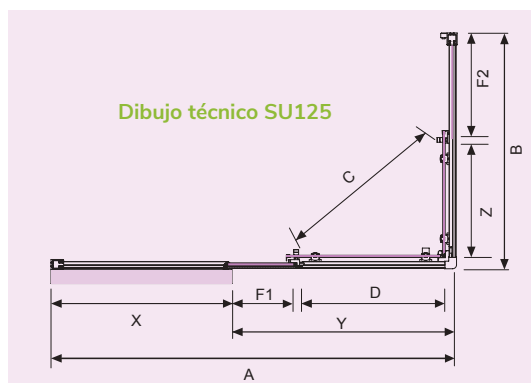

Hoja medición

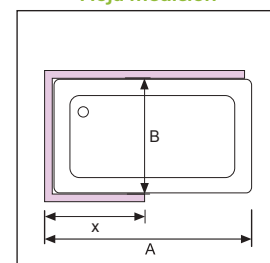

Cálculo de aperturas SUGAR SU125

# Plegables Abatibles PMR a Medida

Plegables  
Abatibles  
PMR  
a Medida





Ref. BO307 16 (abierta)



Detalle Tirador Blanco



Detalle Tirador Cromo



Ref. BO307 16

# BOMBÓN



## Frente de Ducha Plegable + Lateral Fijo

Ref.	Ancho (A+B)	16 Plata Brillo			05 Negro / 01 Blanco		
		Transparente PVP	Decorado PVP	Mateado PVP	Transparente PVP	Decorado PVP	Mateado PVP
BO307	Hasta 130	793 €	888 €	905 €	770 €	878 €	882 €
BO307	Hasta 140	806 €	900 €	927 €	784 €	891 €	905 €
BO307	Hasta 150	818 €	913 €	947 €	798 €	905 €	928 €
BO307	Hasta 160	829 €	924 €	968 €	811 €	919 €	949 €
BO307	Hasta 170	841 €	936 €	988 €	825 €	933 €	972 €
BO307	Hasta 180	854 €	948 €	1.010 €	839 €	946 €	995 €

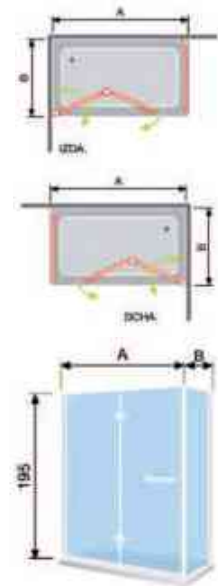

**Importante:** para no paralizar su pedido detalle **medida de hueco** indicando a que lado del plato (**dcha. o izda.**) va la puerta plegable

**Observaciones:** posición del tirador (**vertical-horizontal**) según medida puerta. Medida máxima de fabricación por puerta 100 cm

**Acristamiento Vidrios Decorados impresión digital:** plazo de envío de 6 a 8 días hábiles pág. 333

## Complementos Opcionales Ref. BO307

Ref.	Descripción	PVP
INBO 16	Incremento en alto cada 10 cm o fracción	49 €
INBO 01	Incremento en alto cada 10 cm o fracción	49 €
INBO 05	Incremento en alto cada 10 cm o fracción (Medida máxima en alto 210 cm)	49 €
BARRA	Mampara con corte irregular Opcional de sujeción nº 1 ver pág. 342	119 €

Plegables  
Abatibles  
PMR  
a Medida



# 303

grupoKassandra  
www.kassandra.net



# Bombón

BARRA opcional de sujeción nº 2 para mampara BO302 ver pág. 342

Ref. BO302 16

# BOMBÓN

## Fronte de Ducha Fijo + Puerta Plegable

Ref.	Ancho (A)	16 Plata Brillo			05 Negro / 01 Blanco		
		Transparente PVP	Decorado PVP	Mateado PVP	Transparente PVP	Decorado PVP	Mateado PVP
BO302	Hasta 100	837 €	942 €	923 €	786 €	886 €	873 €
BO302	Hasta 110	851 €	956 €	946 €	801 €	900 €	896 €
BO302	Hasta 120	864 €	969 €	968 €	815 €	915 €	919 €
BO302	Hasta 130	878 €	983 €	990 €	831 €	929 €	943 €
BO302	Hasta 140	891 €	996 €	1.012 €	845 €	944 €	966 €
BO302	Hasta 150	904 €	1.010 €	1.034 €	860 €	958 €	989 €
BO302	Hasta 160	918 €	1.023 €	1.056 €	874 €	973 €	1.012 €

**Importante:** para no paralizar su pedido detalle **medida de hueco** del fijo y puerta plegable indicando a que lado del plato (**dcha. o Izda.**) va la puerta plegable

**Observaciones:** medida máxima puerta 100 cm. Posición del tirador (**vertical - horizontal**) según medida puerta

Medida máxima en alto 210 cm

**Acrilamiento Vidrios Decorados impresión digital:** plazo de envío de 6 a 8 días hábiles pág. 333

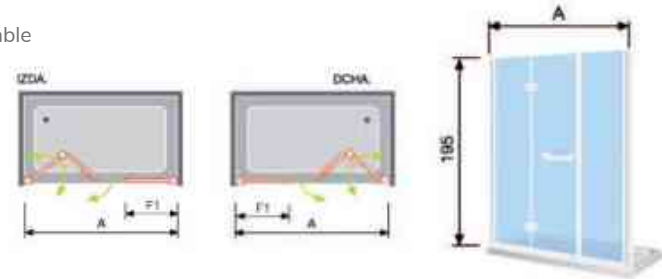

## Fronte de Ducha Plegable

Ref.	Ancho (A)	16 Plata Brillo			05 Negro / 01 Blanco		
		Transparente PVP	Decorado PVP	Mateado PVP	Transparente PVP	Decorado PVP	Mateado PVP
BO300	Hasta 60	553 €	623 €	605 €	529 €	605 €	581 €
BO300	Hasta 70	567 €	636 €	627 €	543 €	619 €	604 €
BO300	Hasta 80	579 €	649 €	648 €	558 €	634 €	627 €
BO300	Hasta 90	593 €	662 €	671 €	572 €	648 €	650 €

**Importante:** para no paralizar su pedido detalle **medida de hueco** indicando a que lado del plato (**dcha. o izda.**) va anclada la mampara

**Observaciones:** medida máxima puerta 100 cm. Posición del tirador (**vertical - horizontal**) según medida puerta

Medida máxima en alto 210 cm

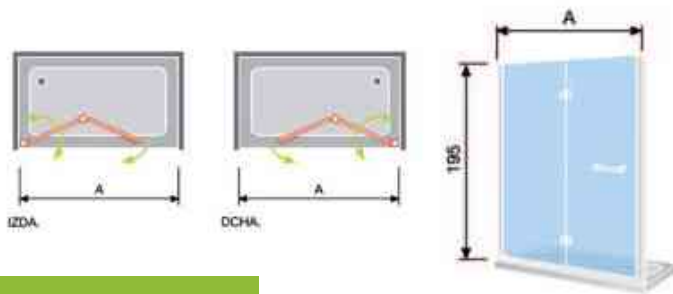

## Complementos Opcionales Ref. BO300 y BO302

Ref.	Descripción	PVP
INBO 16	Incremento en alto cada 10 cm o fracción	49 €
INBO 01	Incremento en alto cada 10 cm o fracción	49 €
INBO 05	Incremento en alto cada 10 cm o fracción (Medida máxima en alto 210 cm)	49 €
BARRA	Mampara con corte irregular	119 €
	Opcional de sujeción nº 2 para mampara BO302 ver pág. 342	



Detalle Tirador Cromo

Plegables Abatibles PMR a Medida



**Importante:** medida máxima de fabricación de la puerta abatible 100 cm

Posición del tirador (**vertical - horizontal**) según medida de puerta

**Acrilamiento Vidrios Decorados impresión digital:** plazo de envío de 6 a 8 días hábiles pág. 333



# 305

grupoKassandra  
www.kassandra.net

# BOMBÓN



Ref. BO305 16



Ref. BO305 16 (abierta)

## Angular de Ducha Plegable + Abatible

Ref.	Ancho (A+B)	16 Plata Brillo			05 Negro / 01 Blanco		
		Transparente PVP	Decorado PVP	Mateado PVP	Transparente PVP	Decorado PVP	Mateado PVP
BO305	Hasta 130	921 €	1.026 €	1.034 €	856 €	970 €	969 €
BO305	Hasta 140	936 €	1.041 €	1.057 €	872 €	986 €	993 €
BO305	Hasta 150	949 €	1.054 €	1.079 €	887 €	1.000 €	1.016 €
BO305	Hasta 160	963 €	1.068 €	1.102 €	902 €	1.016 €	1.040 €
BO305	Hasta 170	978 €	1.083 €	1.125 €	918 €	1.031 €	1.065 €
BO305	Hasta 180	993 €	1.097 €	1.148 €	933 €	1.047 €	1.089 €

**Importante:** para no paralizar su pedido detalle **medida de hueco** indicando a que lado del plato (**dcha. o izda.**) va la puerta plegable

**Observaciones:** medida máxima por puerta 100 cm. Posición del tirador (**vertical - horizontal**) según medida puerta

**Acrisolamiento Vidrios Decorados impresión digital:** plazo de envío de 6 a 8 días hábiles pág. 333

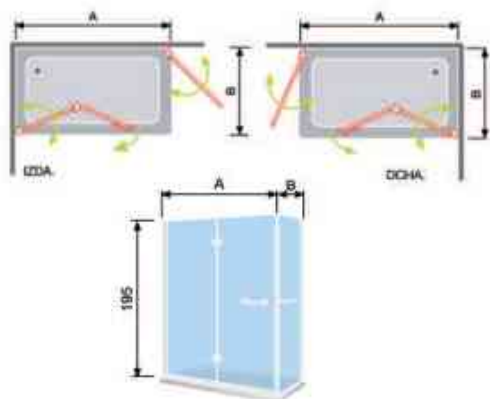

## Complementos Opcionales Ref. BO305

Ref.	Descripción	PVP
INBO 16	Incremento en alto cada 10 cm o fracción	49 €
INBO 01	Incremento en alto cada 10 cm o fracción	49 €
INBO 05	Incremento en alto cada 10 cm o fracción (Medida máxima en alto 210 cm)	49 €
	Mampara con corte irregular	119 €

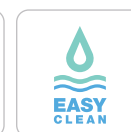
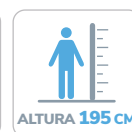

# BOMBÓN



Ref. BO306 16



Ref. BO306 16 (abierta)

## Angular de Ducha Plegable

Ref.	Ancho (A+B)	16 Plata Brillo			05 Negro / 01 Blanco		
		Transparente PVP	Decorado PVP	Mateado PVP	Transparente PVP	Decorado PVP	Mateado PVP
BO306	Hasta 130	1.007 €	1.133 €	1.395 €	1.007 €	1.149 €	1.252 €
BO306	Hasta 140	1.030 €	1.157 €	1.431 €	1.034 €	1.177 €	1.288 €
BO306	Hasta 150	1.053 €	1.179 €	1.466 €	1.062 €	1.204 €	1.323 €
BO306	Hasta 160	1.078 €	1.204 €	1.502 €	1.089 €	1.232 €	1.359 €
BO306	Hasta 170	1.102 €	1.228 €	1.539 €	1.117 €	1.259 €	1.395 €
BO306	Hasta 180	1.126 €	1.253 €	1.575 €	1.144 €	1.287 €	1.431 €

**Importante:** para no paralizar su pedido detalle **medida de hueco** indicando a que lado del plato (**dcha. o izda.**) va cada medida

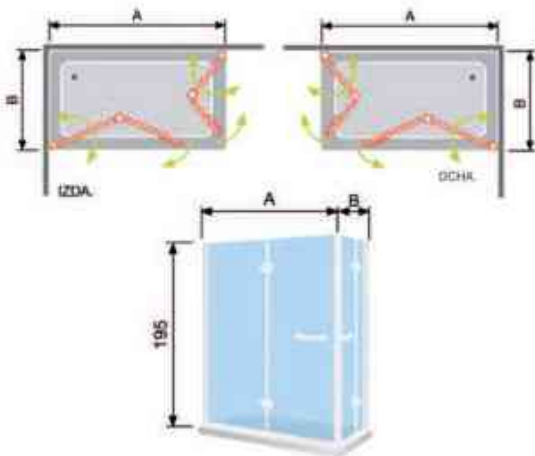

## Complementos Opcionales

### Ref. BO306

Ref.	Descripción	PVP
INBO 16	Incremento en alto cada 10 cm o fracción	49 €
INBO 01	Incremento en alto cada 10 cm o fracción	49 €
INBO 05	Incremento en alto cada 10 cm o fracción (Medida máxima en alto 210 cm)	49 €
	Mampara con corte irregular	119 €

Plegables Abatibles PMR a Medida



**Observaciones:** medida máxima de fabricación de la puerta plegable 100 cm

Posición del tirador (**vertical - horizontal**) según medida de puerta

**Acrilamiento Vidrios Decorados impresión digital:** plazo de envío de 6 a 8 días hábiles pág. 333





Ref. SA502 01



Ref. SA502 05



Ref. SA502 16

# SALÓNICA

## Fronte de Ducha Fijo + Puerta Abatible

Ref.	Ancho (A)	16 Plata Brillo			05 Negro			01 Blanco		
		Transparente PVP	Decorado PVP	Mateado PVP	Transparente PVP	Decorado PVP	Mateado PVP	Transparente PVP	Decorado PVP	Mateado PVP
SA502	Hasta 100	539 €	623 €	625 €	539 €	623 €	625 €	470 €	554 €	556 €
SA502	Hasta 110	564 €	648 €	659 €	564 €	648 €	659 €	495 €	579 €	590 €
SA502	Hasta 120	588 €	672 €	691 €	588 €	672 €	691 €	518 €	603 €	622 €
SA502	Hasta 130	611 €	696 €	724 €	611 €	696 €	724 €	542 €	626 €	654 €
SA502	Hasta 140	636 €	720 €	757 €	636 €	720 €	757 €	567 €	651 €	688 €

Barra de sujeción articulada de 100 cm, en **Acero Lacado** en el color de la mampara

**Importante:** para no paralizar su pedido detalle **medida de hueco** del fijo y puerta abatible indicando a que lado del plato (**dcha. o izda.**) va la puerta abatible

**Observaciones:** medida máxima de fabricación de la puerta abatible 100 cm

**Acristamiento Vidrios Decorados impresión digital:** plazo de envío de 6 a 8 días hábiles pág. 333

**Barra opcional de sujeción nº 2** ver pág. 342

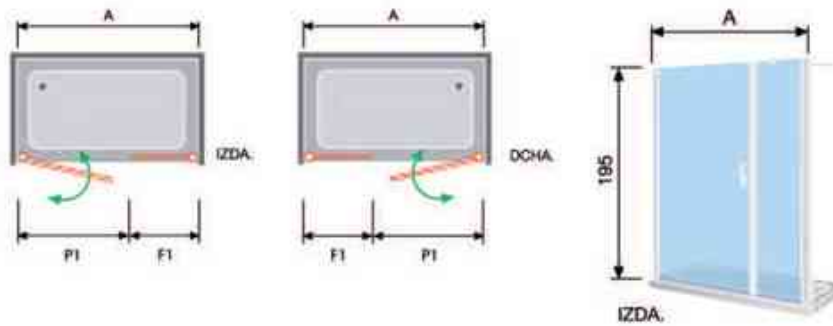

## Complementos Opcionales Ref. SA502

Ref.	Descripción	PVP
INSA 16	Incremento cada 10 cm o fracción	43 €
INSA 05	Incremento cada 10 cm o fracción	32 €
INSA 01	Incremento cada 10 cm o fracción	32 €
	Mampara con corte irregular	119 €

### Detalle tirador



01 Blanco

05 Negro

16 Plata Brillo  
Tirador Cromado

Plegables  
Abatibles  
PMR  
a Medida

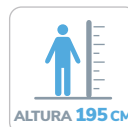

# 309

grupoKassandra  
www.kassandra.net

# SALÓNICA



Ref. SA500 05



Ref. SA500 16



Ref. SA500 01

## Fronte de Ducha Puerta Abatible

Ref.	Ancho (A)	16 Plata Brillo			05 Negro			01 Blanco		
		Transparente PVP	Decorado PVP	Mateado PVP	Transparente PVP	Decorado PVP	Mateado PVP	Transparente PVP	Decorado PVP	Mateado PVP
SA500	Hasta 60	399 €	443 €	454 €	399 €	443 €	454 €	337 €	381 €	391 €
SA500	Hasta 70	431 €	475 €	494 €	431 €	475 €	494 €	369 €	413 €	432 €
SA500	Hasta 80	463 €	507 €	535 €	463 €	507 €	535 €	400 €	445 €	473 €
SA500	Hasta 90	494 €	539 €	576 €	494 €	539 €	576 €	432 €	476 €	514 €

**Importante:** para no paralizar su pedido detalle **medida de hueco** indicando a que lado del plato (**dcha. o izda.**) va anclada la mampara

**Observaciones:** el frente de ducha se puede combinar con el lateral fijo **Ref. SA513** pág. 313 para formar frente de ducha con lateral fijo  
Medida máxima de fabricación de la puerta abatible 100 cm

**Acristamiento Vidrios Decorados impresión digital:** plazo de envío de 6 a 8 días hábiles pág. 333

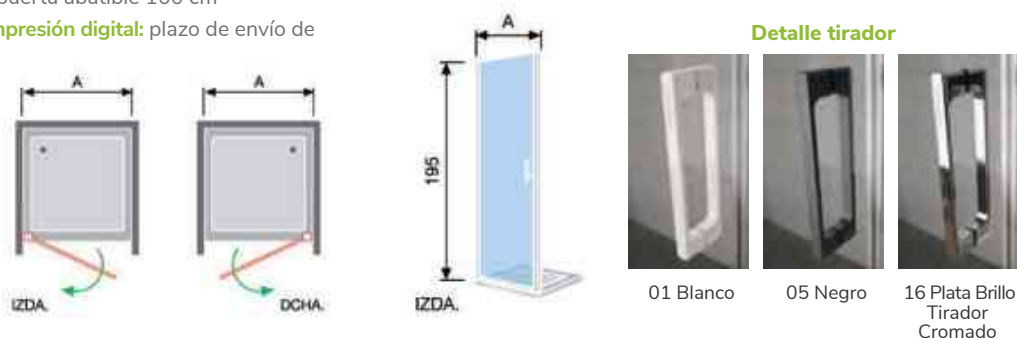

## Complementos Opcionales Ref. SA500

Ref.	Descripción	PVP
INSA 16	Incremento cada 10 cm o fracción (Medida máxima en alto 210 cm)	43 €
INSA 05	Incremento cada 10 cm o fracción (Medida máxima en alto 210 cm)	32 €
INSA 01	Incremento cada 10 cm o fracción (Medida máxima en alto 210 cm)	32 €
	Mampara con corte irregular	119 €
Barra	Opcional de sujeción nº 1 para mampara SA500 + SA513 ver pág. 342	



# SALÓNICA



## Frente de Ducha 2 Puertas Abatibles

Ref.	Ancho (A)	16 Plata Brillo			05 Negro			01 Blanco		
		Transparente PVP	Decorado PVP	Mateado PVP	Transparente PVP	Decorado PVP	Mateado PVP	Transparente PVP	Decorado PVP	Mateado PVP
SA501	Hasta 80	568 €	655 €	640 €	568 €	655 €	640 €	527 €	620 €	604 €
SA501	Hasta 90	596 €	683 €	676 €	596 €	683 €	676 €	558 €	651 €	644 €
SA501	Hasta 100	625 €	712 €	714 €	625 €	712 €	714 €	589 €	682 €	684 €
SA501	Hasta 110	654 €	741 €	752 €	654 €	741 €	752 €	620 €	713 €	725 €
SA501	Hasta 120	683 €	770 €	790 €	683 €	770 €	790 €	651 €	744 €	765 €
SA501	Hasta 130	711 €	798 €	827 €	711 €	798 €	827 €	682 €	775 €	805 €
SA501	Hasta 140	740 €	827 €	864 €	740 €	827 €	864 €	713 €	805 €	846 €

**Importante:** para no paralizar su pedido detalle **medida de hueco**

**Observaciones:** medida máxima de fabricación de la puerta abatible 100 cm

**Acrilamiento Vidrios Decorados impresión digital:**

plazo de envío de 6 a 8 días hábiles pág. 333

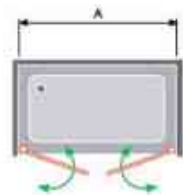

### Detalle tirador



01 Blanco

05 Negro

16 Plata Brillo  
Tirador Cromado

Plegables Abatibles PMR a Medida



## Complementos Opcionales Ref. SA501

Ref.	Descripción	PVP
INSA 16	Incremento cada 10 cm o fracción (Medida máxima en alto 210 cm)	43 €
INSA 05	Incremento cada 10 cm o fracción (Medida máxima en alto 210 cm)	32 €
INSA 01	Incremento cada 10 cm o fracción (Medida máxima en alto 210 cm)	32 €
	Mampara con corte irregular	119 €



# 311

grupoKassandra  
www.kassandra.net



Foto realizada con barra opcional nº 3 PVP segun medidas ver pág. 342

Ref. SA503 16 + Lateral Fijo SA513 16

Detalle tirador



01 Blanco

05 Negro

16 Plata Brillo  
Tirador  
Cromado



Ref. SA503 05 Decorado Industrial Líneas

# SALÓNICA



Ref. SA503 16



Ref. SA503 05



Ref. SA503 01

## Fronte de Ducha Fijo + Puerta Abatible

Ref.	Ancho (A)	16 Plata Brillo			05 Negro			01 Blanco		
		Transparente PVP	Decorado PVP	Mateado PVP	Transparente PVP	Decorado PVP	Mateado PVP	Transparente PVP	Decorado PVP	Mateado PVP
SA503	Hasta 100	624 €	721 €	724 €	624 €	721 €	724 €	543 €	627 €	630 €
SA503	Hasta 110	651 €	747 €	760 €	651 €	747 €	760 €	566 €	650 €	661 €
SA503	Hasta 120	677 €	773 €	796 €	677 €	773 €	796 €	589 €	673 €	692 €
SA503	Hasta 130	703 €	800 €	833 €	703 €	800 €	833 €	611 €	696 €	724 €
SA503	Hasta 140	729 €	826 €	868 €	729 €	826 €	868 €	634 €	718 €	755 €

**Importante:** para no paralizar su pedido detalle **medida de hueco** del fijo y de la puerta abatible indicando la posición (**dcha. o izda.**) del fijo

Medida máxima de fabricación de la puerta abatible 100 cm

**Acristamiento Vidrios Decorados impresión digital:** plazo de envío de 6 a 8 días hábiles pág. 333

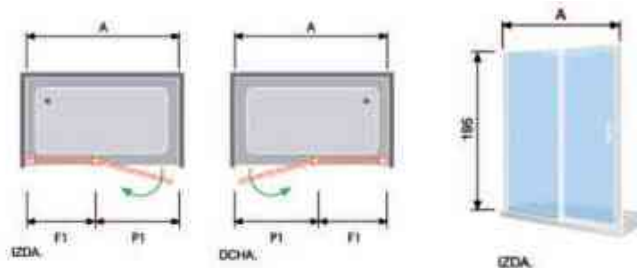

## Lateral Fijo de Ducha

Ref.	Ancho (A)	16 Plata Brillo			05 Negro			01 Blanco		
		Transparente PVP	Decorado PVP	Mateado PVP	Transparente PVP	Decorado PVP	Mateado PVP	Transparente PVP	Decorado PVP	Mateado PVP
SA513	Hasta 40	204 €	249 €	243 €	204 €	249 €	243 €	204 €	249 €	243 €
SA513	Hasta 50	219 €	274 €	275 €	219 €	274 €	275 €	219 €	274 €	275 €
SA513	Hasta 60	234 €	298 €	306 €	234 €	298 €	306 €	234 €	298 €	306 €
SA513	Hasta 70	249 €	323 €	338 €	249 €	323 €	338 €	249 €	323 €	338 €
SA513	Hasta 80	274 €	348 €	370 €	274 €	348 €	370 €	274 €	348 €	370 €
SA513	Hasta 90	298 €	373 €	402 €	298 €	373 €	402 €	298 €	373 €	402 €
SA513	Hasta 100	332 €	407 €	436 €	332 €	407 €	436 €	332 €	407 €	436 €
SA513	Hasta 110	366 €	441 €	470 €	366 €	441 €	470 €	366 €	441 €	470 €

**Importante:** para no paralizar su pedido **indique** a que lado de la mampara (**dcha. o izda.**) va el Lateral Fijo

## Complementos Opcionales Ref. SA503 y SA513

Ref.	Descripción	PVP
INSA 16	Incremento cada 10 cm o fracción (Medida máxima en alto 210 cm)	43 €
INSA 05	Incremento cada 10 cm o fracción (Medida máxima en alto 210 cm)	32 €
INSA 01	Incremento cada 10 cm o fracción (Medida máxima en alto 210 cm)	32 €
Barra	Mampara con corte irregular Opcional de sujeción nº3 para mampara SA503 + SA513 ver pág. 342 y nº2 para mampara SA503 ver pág. 342	119 €



Barras cromadas para fijos

Plegables Abatibles PMR a Medida





Ref. XE203 12



 Kassandra

**314**

## Frente de Ducha Puerta Abatible

Ref.	Ancho (A)	Transparente PVP	Decorado PVP	Mateado PVP
XE200 12	Hasta 70	401 €	431 €	478 €
XE200 12	Hasta 80	416 €	446 €	505 €
XE200 12	Hasta 90	432 €	461 €	531 €
XE200 12	Hasta 100	447 €	477 €	557 €

**Importante:** para no paralizar su pedido detalle **medida de hueco** indicando la posición (**dcha. o izda.**) del anclaje de la mampara

## Frente de Ducha Puerta Abatible + Fijo

Ref.	Ancho (A)	Transparente PVP	Decorado PVP	Mateado PVP
XE202 12	Hasta 90	545 €	610 €	644 €
XE202 12	Hasta 100	571 €	635 €	681 €
XE202 12	Hasta 110	595 €	660 €	716 €
XE202 12	Hasta 120	620 €	684 €	752 €
XE202 12	Hasta 130	644 €	709 €	788 €
XE202 12	Hasta 140	670 €	734 €	824 €

**Importante:** para no paralizar su pedido detalle **medida de hueco** del fijo y de la puerta abatible indicando la posición (**dcha. o izda.**) de la puerta abatible

**Observaciones:** medida máxima de fabricación de la puerta abatible 80 cm

Este modelo se puede solicitar con escuadras o perfiles al mismo precio

Con perfil indicar **Ref. XE402**

## Frente de Ducha Fijo + Puerta Abatible

Ref.	Ancho (A)	Transparente PVP	Decorado PVP	Mateado PVP
XE203 12	Hasta 90	538 €	601 €	637 €
XE203 12	Hasta 100	554 €	618 €	664 €
XE203 12	Hasta 110	571 €	635 €	692 €
XE203 12	Hasta 120	587 €	651 €	719 €

**Importante:** para no paralizar su pedido detalle **medida de hueco** del fijo y de la puerta abatible indicando la posición (**dcha. o izda.**) del lado fijo de la mampara

**Observaciones:** medida máxima de fabricación de la puerta abatible 80 cm

Este modelo se puede solicitar con escuadras o perfiles al mismo precio

Con perfil indicar **Ref. XE403**

## Laterla Fijo de Ducha

Ref.	Ancho (A)	Transparente PVP	Decorado PVP	Mateado PVP
XE213 12	Hasta 70	332 €	361 €	409 €
XE213 12	Hasta 80	349 €	379 €	437 €
XE213 12	Hasta 90	367 €	397 €	466 €
XE213 12	Hasta 100	386 €	415 €	496 €

**Importante:** para no paralizar su pedido indicar la posición (**dcha. o izda.**) del plato donde va el lateral fijo

**Observaciones:** este modelo se puede solicitar con escuadras o perfiles al mismo precio. Con perfil indicar **Ref. XE413**

## Complementos Opcionales Serie Xenia

Ref.	Descripción	PVP
INXE	Incremento cada 10 cm o fracción (Medida máxima en alto 210 cm)	59 €
Barra	Mampara con corte irregular Opcional de sujeción nº 2 para mampara XE202 y XE203 ver pág. 342	119 €

**Acrisolamiento Vidrios Decorados impresión digital:** plazo de envío de 6 a 8 días hábiles pág. 333. Decorado Carglass no está disponible en la Serie Xenia

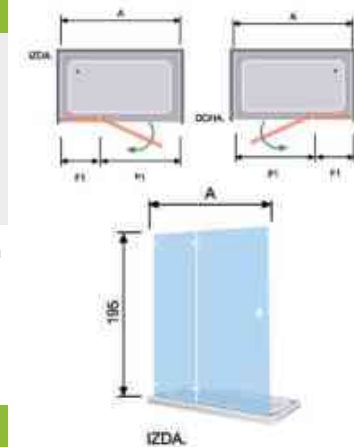
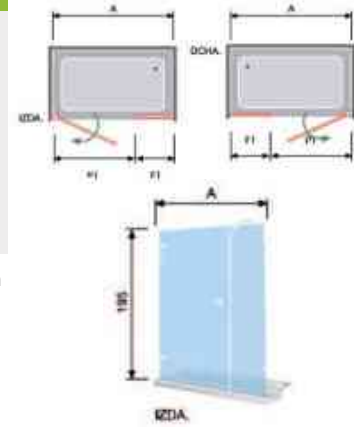
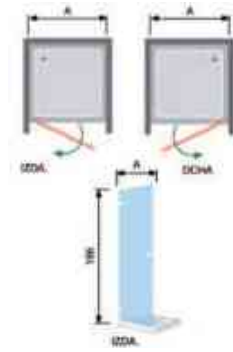

Detalle Bisagras Cromo

Plegables Abatibles PMR a Medida



# SENSI (PMR)



Ref. SN519 16



Ref. SN519 01

BARRA Opcional de sujeción nº 2 para SN519 ver pág. 342

## Frente de Ducha Fijo + 2 Puertas Divididas Abatibles

Ref.	Ancho (A)	16 Plata Brillo			01 Blanco		
		Transparente PVP	Decorado PVP	Mateado PVP	Transparente PVP	Decorado PVP	Mateado PVP
SN519	Hasta 120	1.040 €	1.166 €	1.144 €	929 €	1.055 €	1.032 €
SN519	Hasta 130	1.075 €	1.201 €	1.187 €	959 €	1.085 €	1.071 €
SN519	Hasta 140	1.108 €	1.234 €	1.229 €	989 €	1.116 €	1.110 €
SN519	Hasta 150	1.142 €	1.268 €	1.271 €	1.020 €	1.146 €	1.149 €
SN519	Hasta 160	1.176 €	1.302 €	1.314 €	1.050 €	1.176 €	1.188 €

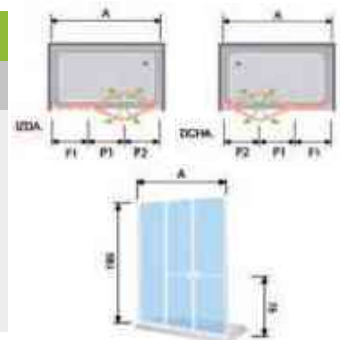

**Importante:** para no paralizar su pedido detalle **medida de hueco** del fijo y puertas divididas abatibles indicando la posición (**dcha. o izda.**) del fijo

**Observaciones:** medida máxima de fabricación de la puerta abatible 100 cm Medida máxima en alto 210 cm

**Acristalamiento Vidrios Decorados impresión digital:** plazo de envío de 6 a 8 días hábiles pág. 333

**Complementos Opcionales** pág. 319



Detalle Tirador

Detalle Tirador en movimiento

La movilidad en las puertas y su exclusivo tirador de **Kassandra** hace fácil el acceso a la ducha en personas mayores o con movilidad reducida (PMR)



# SENSI (PMR)



BARRA Opcional de sujeción nº 2 pág. 342

Ref. SN502 16 (abierta)

## Frente de Ducha Fijo + Puerta Dividida Abatible

Ref.	Ancho (A)	16 Plata Brillo			01 Blanco		
		Transparente PVP	Decorado PVP	Mateado PVP	Transparente PVP	Decorado PVP	Mateado PVP
SN502	Hasta 90	762 €	847 €	840 €	680 €	765 €	758 €
SN502	Hasta 100	796 €	880 €	882 €	711 €	795 €	797 €
SN502	Hasta 110	829 €	914 €	924 €	741 €	825 €	836 €
SN502	Hasta 120	864 €	948 €	968 €	771 €	855 €	875 €

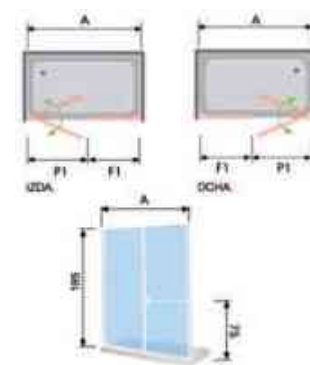

Plegables Abatibles PMR a Medida

**Importante:** para no paralizar su pedido detalle **medidas de hueco** del fijo y puerta dividida abatible indicando, a que lado del plato (**dcha. o izda.**) va la puerta dividida abatible

**Observaciones:** medida máxima de fabricación de la puerta abatible 100 cm Medida máxima en alto 210 cm

**Acristalamiento Vidrios Decorados impresión digital:** plazo de envió de 6 a 8 días hábiles pág. 333

**Complementos Opcionales** pág. 319

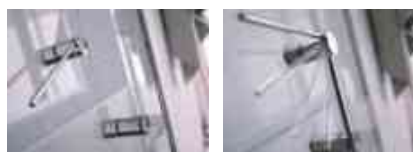

Detalle Tirador

Detalle Tirador en movimiento

La movilidad en las puertas y su exclusivo tirador de Cassandra hace fácil el acceso a la ducha en personas mayores o con movilidad reducida (PMR)



# 317

grupoKassandra  
www.kassandra.net

Frente de Ducha Puerta Dividida Abatible							
Ref.	Ancho (A)	16 Plata Brillo			01 Blanco		
		Transparente PVP	Decorado PVP	Mateado PVP	Transparente PVP	Decorado PVP	Mateado PVP
SN500	Hasta 70	678 €	720 €	735 €	606 €	648 €	663 €
SN500	Hasta 80	713 €	755 €	770 €	636 €	678 €	693 €
SN500	Hasta 90	746 €	788 €	804 €	666 €	708 €	724 €

**Importante:** para no paralizar su pedido detalle **medida de hueco**, indicando a que lado del plato (dcha. o izda.) va anclada la mampara

El frente de ducha se puede combinar con el lateral fijo Ref. SA513 pág. 313 para formar frente de ducha con lateral fijo

**Observaciones:** medida máxima de fabricación de la puerta abatible dividida 90 cm

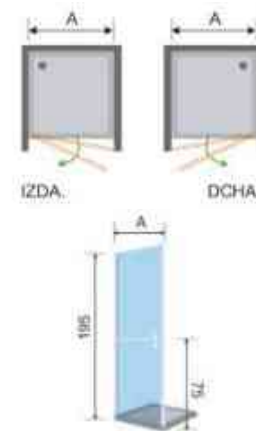

Frente de Ducha 2 Puertas Divididas Abatibles							
Ref.	Ancho (A)	16 Plata Brillo			01 Blanco		
		Transparente PVP	Decorado PVP	Mateado PVP	Transparente PVP	Decorado PVP	Mateado PVP
SN501	Hasta 90	895 €	980 €	973 €	799 €	883 €	877 €
SN501	Hasta 100	929 €	1.013 €	1.015 €	829 €	914 €	916 €
SN501	Hasta 110	963 €	1.048 €	1.058 €	860 €	944 €	955 €
SN501	Hasta 120	997 €	1.081 €	1.101 €	890 €	974 €	994 €
SN501	Hasta 130	1.030 €	1.115 €	1.143 €	920 €	1.004 €	1.032 €
SN501	Hasta 140	1.065 €	1.149 €	1.186 €	950 €	1.035 €	1.071 €

**Importante:** para no paralizar su pedido detalle **medida de hueco**

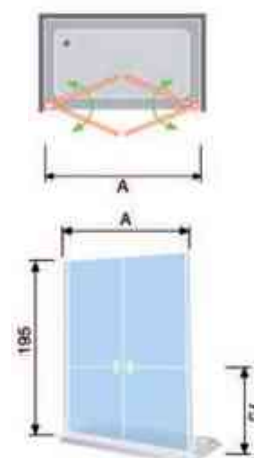

Frente de Ducha Puerta Dividida Plegable							
Ref.	Ancho + Fondo (A+B)	16 Plata Brillo			01 Blanco		
		Transparente PVP	Decorado PVP	Mateado PVP	Transparente PVP	Decorado PVP	Mateado PVP
SN300	Hasta 80	999 €	1.041 €	1.068 €	892 €	934 €	961 €
SN300	Hasta 90	1.032 €	1.075 €	1.110 €	922 €	964 €	1.000 €

**Importante:** para no paralizar su pedido es necesario detalle **medida del hueco** indicando la posición (dcha. o izda.) del anclaje de la mampara

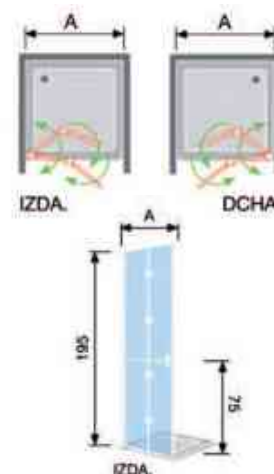

Detalle Tirador



Detalle Tirador en movimiento

La movilidad en las puertas y su exclusivo tirador de **Kassandra** hace fácil el acceso a la ducha en personas mayores o con **movilidad reducida (PMR)**

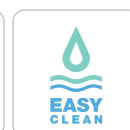

## Frente de Ducha 2 Puertas Divididas Plegables

Ref.	Ancho (A)	16 Plata Brillo			01 Blanco		
		Transparente PVP	Decorado PVP	Mateado PVP	Transparente PVP	Decorado PVP	Mateado PVP
SN301	Hasta 140	1.543 €	1.628 €	1.664 €	1.378 €	1.462 €	1.499 €
SN301	Hasta 150	1.577 €	1.661 €	1.706 €	1.408 €	1.493 €	1.538 €
SN301	Hasta 160	1.611 €	1.696 €	1.750 €	1.439 €	1.523 €	1.577 €
SN301	Hasta 170	1.645 €	1.729 €	1.792 €	1.469 €	1.553 €	1.616 €
SN301	Hasta 180	1.679 €	1.764 €	1.835 €	1.499 €	1.583 €	1.655 €

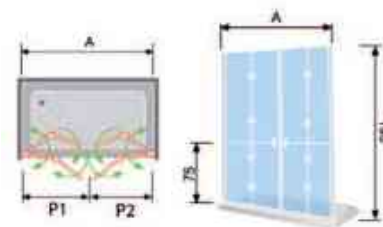

**Importante:** para no paralizar su pedido detalle **medida de hueco**

## Angular de Ducha 2 Puertas Divididas Plegables

Ref.	Ancho + Fondo (A+B)	16 Plata Brillo			01 Blanco		
		Transparente PVP	Decorado PVP	Mateado PVP	Transparente PVP	Decorado PVP	Mateado PVP
SN306	Hasta 160	1.611 €	1.696 €	1.750 €	1.439 €	1.523 €	1.577 €
SN306	Hasta 170	1.645 €	1.729 €	1.792 €	1.469 €	1.553 €	1.616 €
SN306	Hasta 180	1.679 €	1.764 €	1.835 €	1.499 €	1.583 €	1.655 €

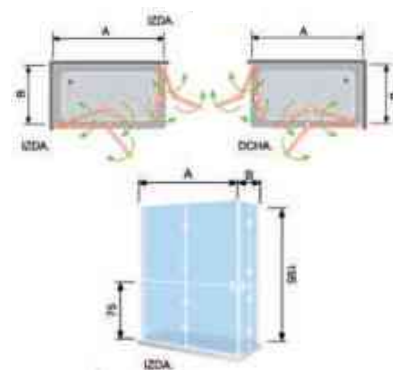

**Importante:** para no paralizar su pedido detalle **medida de hueco** indicando a que lado del plato (dcha. o izda.) corresponde cada medida

## Angular de Ducha Fijo + 2 Puertas Divididas Abatibles

Ref.	Ancho + Fondo (A+B)	16 Plata Brillo			01 Blanco		
		Transparente PVP	Decorado PVP	Mateado PVP	Transparente PVP	Decorado PVP	Mateado PVP
SN510	Hasta 160	1.253 €	1.379 €	1.391 €	1.119 €	1.245 €	1.257 €
SN510	Hasta 170	1.287 €	1.414 €	1.434 €	1.149 €	1.277 €	1.296 €
SN510	Hasta 180	1.321 €	1.447 €	1.476 €	1.179 €	1.306 €	1.335 €
SN510	Hasta 190	1.354 €	1.481 €	1.518 €	1.210 €	1.336 €	1.374 €
SN510	Hasta 200	1.389 €	1.515 €	1.562 €	1.240 €	1.366 €	1.413 €

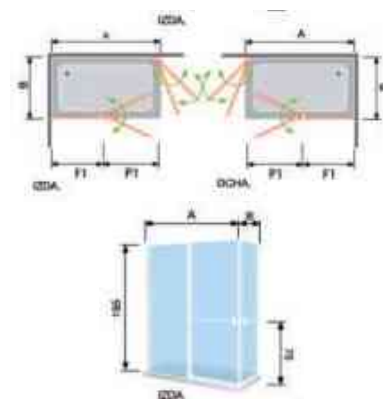

## Complementos Opcionales Serie Sensi

Ref.	Descripción	PVP
INSN 16	Incremento cada 10 cm o fracción (Medida máxima fabricación puerta 100 cm. Altura máxima 210 cm)	49 €
INSN 01	Incremento cada 10 cm o fracción (Medida máxima fabricación puerta 100 cm. Altura máxima 210 cm)	49 €
	Mampara con corte irregular	119 €

**Acrilamiento Vidrios Decorados impresión digital:** plazo de envío de 6 a 8 días hábiles pág. 333



Detalle Tirador



Detalle Tirador en movimiento

La movilidad en las puertas y su exclusivo tirador de Cassandra hace fácil el acceso a la ducha en personas mayores o con movilidad reducida (PMR)

Plegables Abatibles PMR a Medida





# Fresh Salomón

Ref. FS633 32 Acero Inox Cepillado



Ref. FS633 05 + FS623 05

# FRESH SALOMÓN

## Panel Fijo de Ducha

Ref.	Ancho (A)	12 Acero Inox Brillo			32 Acero Inox Cepillado			05 Acero Inox Negro Mate		
		Transparente PVP	Decorado PVP	Mateado PVP	Transparente PVP	Decorado PVP	Mateado PVP	Transparente PVP	Decorado PVP	Mateado PVP
FS633	Hasta 70	349 €	374 €	394 €	349 €	374 €	394 €	349 €	374 €	394 €
FS633	Hasta 80	369 €	394 €	414 €	369 €	394 €	414 €	369 €	394 €	414 €
FS633	Hasta 90	389 €	414 €	434 €	389 €	414 €	434 €	389 €	414 €	434 €
FS633	Hasta 100	409 €	434 €	454 €	409 €	434 €	454 €	409 €	434 €	454 €
FS633	Hasta 110	429 €	454 €	474 €	429 €	454 €	474 €	429 €	454 €	474 €
FS633	Hasta 120	449 €	474 €	494 €	449 €	474 €	494 €	449 €	474 €	494 €
FS633	Hasta 130	469 €	494 €	514 €	469 €	494 €	514 €	469 €	494 €	514 €
FS633	Hasta 140	489 €	514 €	534 €	489 €	514 €	534 €	489 €	514 €	534 €

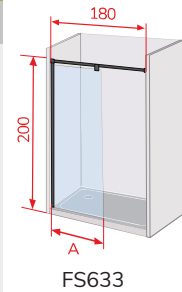

Barra de sujeción en **Acero Inox** de 180 cm

## Panel Fijo de Ducha a 90° adaptable a FS633

Ref.	Ancho (A)	12 Acero Inox Brillo			32 Acero Inox Cepillado			05 Acero Inox Negro Mate		
		Transparente PVP	Decorado PVP	Mateado PVP	Transparente PVP	Decorado PVP	Mateado PVP	Transparente PVP	Decorado PVP	Mateado PVP
FS623	Hasta 70	335 €	360 €	380 €	335 €	360 €	380 €	335 €	360 €	380 €
FS623	Hasta 80	355 €	380 €	400 €	355 €	380 €	400 €	355 €	380 €	400 €
FS623	Hasta 90	375 €	400 €	420 €	375 €	400 €	420 €	375 €	400 €	420 €
FS623	Hasta 100	395 €	420 €	440 €	395 €	420 €	440 €	395 €	420 €	440 €

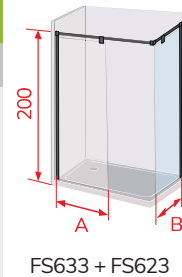

Barra de sujeción en **Acero Inox** de 100 cm

## Panel Fijo de Ducha a 180° adaptable a FS633

Ref.	Ancho (A)	12 Acero Inox Brillo			32 Acero Inox Cepillado			05 Acero Inox Negro Mate		
		Transparente PVP	Decorado PVP	Mateado PVP	Transparente PVP	Decorado PVP	Mateado PVP	Transparente PVP	Decorado PVP	Mateado PVP
FS613	Hasta 70	305 €	330 €	350 €	305 €	330 €	350 €	305 €	330 €	350 €
FS613	Hasta 80	325 €	350 €	370 €	325 €	350 €	370 €	325 €	350 €	370 €
FS613	Hasta 90	345 €	370 €	390 €	345 €	370 €	390 €	345 €	370 €	390 €
FS613	Hasta 100	365 €	390 €	410 €	365 €	390 €	410 €	365 €	390 €	410 €

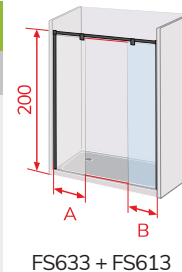

## Complementos Opcionales

Ref. INFS	Descripción	PVP
	Incremento cada 10 cm o fracción del vidrio de 8 mm, máximo ancho 160 cm o alto 220 cm	30 €
33PFBSBR052200AAA	Perfil negro mate horizontal ancho hasta 220 cm	72 €
33PFBSBR122200AAA	Perfil plata alto brillo horizontal ancho hasta 220 cm	
33PFBSBR322200AAA	Perfil acero cepillado horizontal ancho hasta 220 cm	
33KFSFIJOP004005	Perfil vertical alto hasta 220 cm Acero Inox. Negro Mate	78 €
33KFSFIJOP004012	Perfil vertical alto hasta 220 cm Acero Inox. Brillo	
33KFSFIJOP004032	Perfil vertical alto hasta 220 cm Acero Inox. Cepillado	
22MFSSOBR001005	Pinza Acero Inox. Negro Mate	28 €
22MFSSOBR001012	Pinza Acero Inox. Brillo	
22MFSSOBR001032	Pinza Acero Inox. Cepillado	

## Condiciones Logísticas Especiales

Descripción	NETO
Incremento transporte para grandes dimensiones superior a 120 cm en ancho hasta 160 cm	90 €
Otras medidas	Consultar

**Observaciones:** para anchos mayores a 120 cm y alto a 220 cm  
Valorar las dificultades que puedan existir de acceso a la vivienda

Panel Fijo Walking de Ducha a Medida

Acrilamiento Vidrios Decorados impresión digital: plazo de envío de 6 a 8 días hábiles pág. 333



# 321

grupoKassandra  
www.kassandra.net



Ref. FR603 16

# FRESH



Ref. FR603 05



Ref. FR603 01

Barra de sujeción de 100 cm, en **Acero Lacado** en el color de la mampara

## Panel Fijo de Ducha Vidrio

Ref.	Ancho (A)	16 Plata Brillo			05 Negro			01 Blanco		
		Transparente PVP	Decorado PVP	Mateado PVP	Transparente PVP	Decorado PVP	Mateado PVP	Transparente PVP	Decorado PVP	Mateado PVP
FR603	Hasta 90	330 €	396 €	416 €	360 €	426 €	446 €	360 €	426 €	446 €
FR603	Hasta 100	350 €	420 €	441 €	380 €	450 €	471 €	380 €	450 €	471 €
FR603	Hasta 110	370 €	444 €	466 €	400 €	474 €	496 €	400 €	474 €	496 €
FR603	Hasta 120	390 €	468 €	491 €	420 €	498 €	521 €	420 €	498 €	521 €
FR603	Hasta 130	410 €	492 €	517 €	440 €	522 €	547 €	440 €	522 €	547 €
FR603	Hasta 140	430 €	516 €	542 €	460 €	546 €	572 €	460 €	546 €	572 €

Perfil de compensación a pared de 1 cm

**Importante:** para no paralizar su pedido detalle la **medida** del panel fijo, indicando a que lado del plato de ducha (**dcha. o izda.**) va el anclaje de la mampara

**Acristalamiento Vidrios Decorados impresión digital:** plazo de envío de 6 a 8 días hábiles pág. 333

**Observaciones:** este modelo se puede pedir con escuadras o con perfil al mismo precio. Con escuadras disponible sólo en color Cromo  
Con escuadras indicar Ref. FR003

## Complementos Opcionales Ref. FR603 y Ref. FR003

Ref.	Descripción	PVP
INFR 16, 05, 01	Incremento cada 10 cm o fracción con cristal 8 mm (Medida máxima en alto 220 cm) Mampara con corte irregular	30 €  119 €

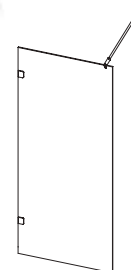
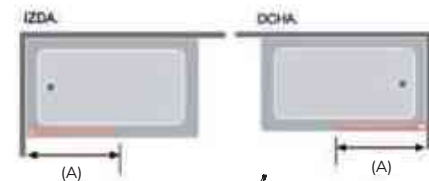

Ref. FR003

## Condiciones Logísticas Especiales

Descripción	NETO
Incremento transporte para grandes dimensiones superior a 120 cm en ancho hasta 160 cm	90 €
Incremento transporte para altura superior a 220 cm	50 €

**Observaciones:** para anchos mayores de 120 cm y alto mayor de 220 cm, valorar las dificultades que puedan existir de acceso a la vivienda



Panel Fijo Walking de Ducha a Medida



# SALÓNICA



Salónica

## Fronte de Ducha Puerta Abatible

Ref.	Ancho (A)	16 Plata Brillo			05 Negro			01 Blanco		
		Transparente PVP	Decorado PVP	Mateado PVP	Transparente PVP	Decorado PVP	Mateado PVP	Transparente PVP	Decorado PVP	Mateado PVP
SA520	Hasta 60	326 €	368 €	378 €	321 €	363 €	373 €	299 €	341 €	351 €
SA520	Hasta 70	356 €	410 €	417 €	351 €	393 €	411 €	329 €	372 €	390 €
SA520	Hasta 80	387 €	453 €	456 €	381 €	423 €	450 €	360 €	402 €	429 €
SA520	Hasta 90	417 €	495 €	495 €	411 €	454 €	489 €	390 €	432 €	468 €

**Importante:** para no paralizar su pedido detalle medida de la mampara indicando a que lado del plato (dcha. o izda.) va anclada la mampara

**Observaciones:** medida máxima de fabricación de la puerta abatible 100 cm

**Acrisolamiento Vidrios Decorados impresión digital:** plazo de envío de 6 a 8 días hábiles pág. 333

## Complementos Opcionales Ref. SA520

Ref.	Descripción	PVP
INSA 16	Incremento cada 10 cm o fracción (Medida máxima en alto 210 cm)	43 €
INSA 05, 01	Incremento cada 10 cm o fracción (Medida máxima en alto 210 cm)	32 €
	Mampara con corte irregular	119 €

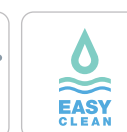
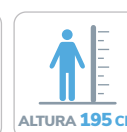
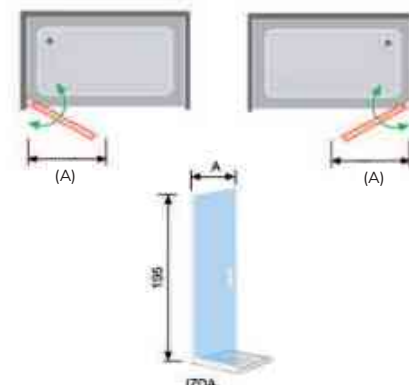

# SALÓNICA



Ref. SA524 05



Ref. SA524 16



Ref. SA524 01

Barra de sujeción articulada de 100 cm, en **Acero Lacado** en el color de la mampara

## Frente de Ducha Fijo + Puerta Abatible

Ref.	Ancho (F1+P1)	16 Plata Brillo			05 Negro			01 Blanco		
		Transparente PVP	Decorado PVP	Mateado PVP	Transparente PVP	Decorado PVP	Mateado PVP	Transparente PVP	Decorado PVP	Mateado PVP
SA524	Hasta 108	429 €	517 €	526 €	429 €	536 €	546 €	356 €	445 €	454 €
SA524	Hasta 118	460 €	549 €	567 €	461 €	567 €	589 €	382 €	471 €	489 €
SA524	Hasta 128	492 €	581 €	608 €	492 €	599 €	631 €	408 €	497 €	524 €

**Importante:** para no paralizar su pedido detalle **medida** del fijo y hoja abatible indicando a que lado del plato (**dcha. o Izda.**) va anclada la mampara

**Acristamiento Vidrios Decorados impresión digital:** plazo de envío de 6 a 8 días hábiles pág. 333

## Complementos Opcionales Ref. SA524

Ref.	Descripción	PVP
INSA 16	Incremento cada 10 cm o fracción (Medida máxima en alto 210 cm)	43 €
INSA 05, 01	Incremento cada 10 cm o fracción (Medida máxima en alto 210 cm)	32 €
	Mampara con corte irregular	119 €

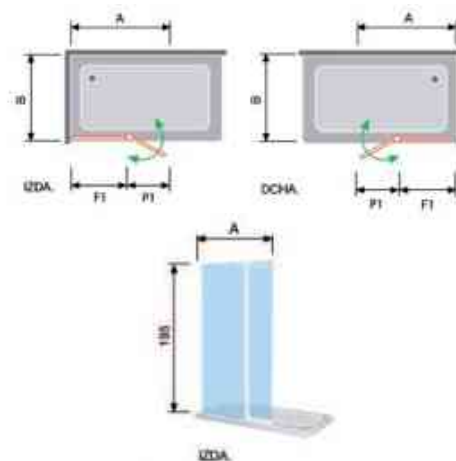

Panel Fijo Walking de Ducha a Medida



325

grupoKassandra  
www.kassandra.net

# FRESH



Ref. FR023 16 con escuadras a pared

Barra de sujeción en **Acero** articulada y extensible de 60 a 100 cm

Panel Fijo de Ducha + Puerta Abatible				
Ref.	Ancho (F1+P1)	Transparente PVP	Decorado PVP	Mateado PVP
FR023 16	Hasta 140	543 €	627 €	694 €
FR023 16	Hasta 150	567 €	651 €	729 €
FR023 16	Hasta 160	594 €	678 €	767 €

Complementos Opcionales Ref. FR023 y FR623		
Ref.	Descripción	PVP
INFR 16	Incremento cada 10 cm o fracción con cristal 8 mm (Medida máxima en alto 210 cm)	54 €
	Mampara con corte irregular	119 €

**Importante:** para no paralizar su pedido detalle **medida** de hueco del fijo y puerta abatible indicando a que lado del plato (**dcha. o Izda.**) va el lado fijo de la mampara

**Este modelo se puede pedir con escuadras o perfil a pared. Con perfil indicar Ref. FR623**

Paso mínimo aconsejable 45 cm. Durante la ducha, la correcta funcionalidad de la puerta abatible es en posición de 90° (ver foto)

**Acristamiento Vidrios Decorados impresión digital:** plazo de envío de 6 a 8 días hábiles pág. 333

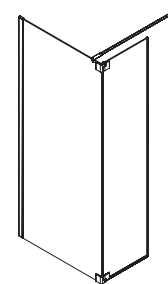
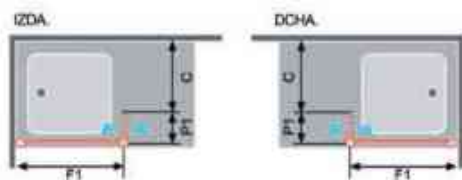

Ref. FR623



# Mamparas de Bañera a Medida



16 Plata Brillo

05 Negro

01 Blanco

Mamparas  
de Bañera  
a Medida



327

grupoKassandra  
[www.kassandra.net](http://www.kassandra.net)



Ref. SU152 05 + Lateral Fijo SU153 05



Ref. SU152 16 + Lateral Fijo SU153 16



# SUGAR

## Frente de Baño Fijo + Puerta Corredera 6 mm

Ref.	Ancho (A)	16 Plata Brillo			05 Negro		
		Transparente PVP	Decorado PVP	Mateado PVP	Transparente PVP	Decorado PVP	Mateado PVP
SU152	Hasta 100	377 €	461 €	442 €	444 €	542 €	519 €
SU152	Hasta 110	396 €	481 €	468 €	467 €	565 €	550 €
SU152	Hasta 120	416 €	500 €	494 €	489 €	589 €	581 €
SU152	Hasta 130	435 €	519 €	519 €	512 €	611 €	611 €
SU152	Hasta 140	455 €	539 €	545 €	536 €	634 €	642 €
SU152	Hasta 150	474 €	558 €	571 €	558 €	657 €	672 €
SU152	Hasta 160	494 €	578 €	597 €	581 €	679 €	702 €
SU152	Hasta 170	513 €	597 €	623 €	604 €	702 €	726 €
SU152	Hasta 180	532 €	617 €	649 €	626 €	726 €	764 €

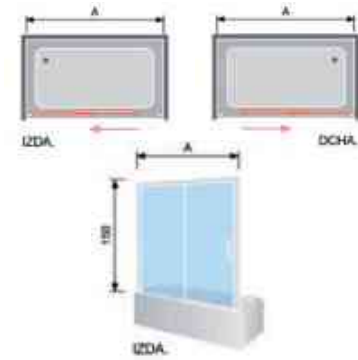

Dibujo técnico SU152 Frente de ducha

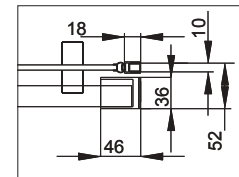

Perfil de cierre

**Importante:** para no paralizar su pedido detalle **medida de hueco** indicando la posición (**dcha. o izda.**) del lado fijo de la mampara frontal

**Observaciones:** medida mínima recomendada de fabricación 100 cm de ancho

**Acristalamiento Vidrios Decorados impresión digital:** plazo de envío de 6 a 8 días hábiles pág. 333

Rodamientos dobles regulables

## Frente de Baño 2 Fijos + 2 Puertas Correderas

Ref.	Ancho (A)	16 Plata Brillo			05 Negro		
		Transparente PVP	Decorado PVP	Mateado PVP	Transparente PVP	Decorado PVP	Mateado PVP
SU150	Hasta 130	475 €	644 €	559 €	559 €	757 €	658 €
SU150	Hasta 140	495 €	663 €	585 €	582 €	780 €	688 €
SU150	Hasta 150	514 €	683 €	611 €	605 €	802 €	719 €
SU150	Hasta 160	534 €	702 €	637 €	627 €	825 €	750 €
SU150	Hasta 170	553 €	721 €	663 €	650 €	848 €	780 €
SU150	Hasta 180	572 €	741 €	689 €	674 €	870 €	811 €

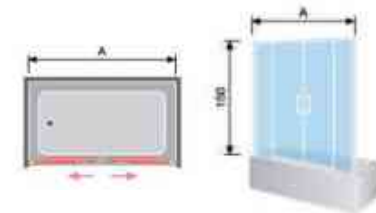

Dibujo técnico SU152 y SU150 Frente de ducha

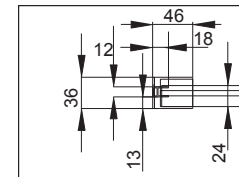

Lado fijo

**Importante:** para no paralizar su pedido detalle **medida de hueco**

**Observaciones:** medida mínima recomendada de fabricación 130 cm de ancho

**Acristalamiento Vidrios Decorados impresión digital:** plazo de envío de 6 a 8 días hábiles pág. 333

Rodamientos dobles regulables

## Lateral Fijo de Baño 8 mm

Ref.	Ancho	16 Plata Brillo			05 Negro		
		Transparente PVP	Decorado PVP	Mateado PVP	Transparente PVP	Decorado PVP	Mateado PVP
SU153	Hasta 50	254 €	296 €	286 €	298 €	348 €	337 €
SU153	Hasta 60	269 €	311 €	308 €	316 €	366 €	362 €
SU153	Hasta 70	284 €	326 €	326 €	335 €	383 €	388 €
SU153	Hasta 80	299 €	341 €	351 €	352 €	402 €	413 €

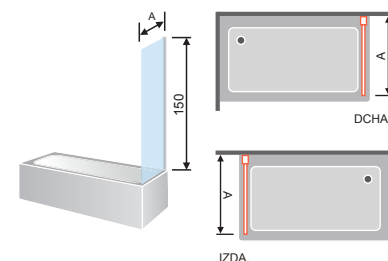

**Importante:** para no paralizar su pedido indicar posición del lateral fijo

**Ref. SU153** adaptado al lado del cierre magnético

**Ref. SU163** adaptado al lado fijo del frente de la mampara

## Complementos Opcionales Ref. SU152, SU150 y SU153

Ref.	Descripción	PVP
INSU 16	Incremento en ancho o alto cada 10 cm o fracción (Medida máxima de ancho 240 cm)	56 €
INSU 05	Incremento en ancho o alto cada 10 cm o fracción (Medida máxima de ancho 240 cm)	63 €



Detalle Tirador Plata Brillo



Detalle Tirador Negro

Mamparas de Bañera a Medida

# SALÓNICA



Ref. SA550 01



Ref. SA550 16



Ref. SA550 05

## Frente de Baño Puerta Abatible

Ref.	Ancho (A)	16 Plata Brillo			05 Negro			01 Blanco		
		Transparente PVP	Decorado PVP	Mateado PVP	Transparente PVP	Decorado PVP	Mateado PVP	Transparente PVP	Decorado PVP	Mateado PVP
SA550	Hasta 70	283 €	325 €	328 €	229 €	271 €	274 €	229 €	271 €	274 €
SA550	Hasta 80	313 €	355 €	365 €	259 €	301 €	311 €	259 €	301 €	311 €
SA550	Hasta 90	343 €	386 €	402 €	289 €	332 €	348 €	289 €	332 €	348 €
SA550	Hasta 100	374 €	416 €	438 €	320 €	362 €	384 €	320 €	362 €	384 €

**Importante:** para no paralizar su pedido detalle **medida** de la mampara indicando a que lado de la bañera (**dcha. o izda.**) va anclada la mampara

**Acristalamiento Vidrios Decorados impresión digital:** plazo de envío de 6 a 8 días hábiles pág. 333

## Complementos Opcionales Ref. SA550

Ref.	Descripción	PVP
INSA 16	Incremento cada 10 cm o fracción	43 €
INSA 05, 01	Incremento cada 10 cm o fracción Mampara con corte irregular	32 € 119 €

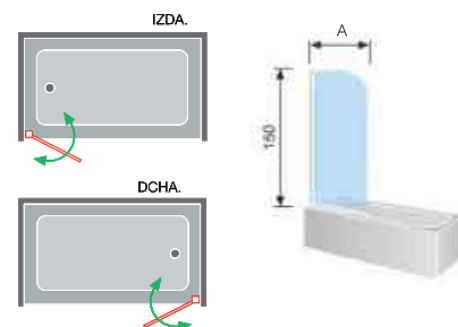

# SALÓNICA



Ref. SA574 05



Ref. SA574 01



Ref. SA574 16

Salónica

Barra de sujeción articulada de 100 cm, en **Acero Lacado** en el color de la mampara

## Frente De Baño Fijo + Puerta Abatible

Ref.	Ancho (A) (F1 + P1)	16 Plata Brillo			05 Negro			01 Blanco		
		Transparente PVP	Decorado PVP	Mateado PVP	Transparente PVP	Decorado PVP	Mateado PVP	Transparente PVP	Decorado PVP	Mateado PVP
SA574	Hasta 98	335 €	419 €	399 €	282 €	366 €	346 €	282 €	366 €	346 €
SA574	Hasta 108	363 €	447 €	433 €	309 €	393 €	379 €	309 €	393 €	379 €
SA574	Hasta 118	390 €	474 €	467 €	336 €	420 €	413 €	336 €	420 €	413 €

**Importante:** para no paralizar su pedido detalle **medidas** del fijo y hoja abatible indicando a que lado de la bañera (**dcha. o izda.**) va anclada la mampara

**Acrilamiento Vidrios Decorados impresión digital:** plazo de envío de 6 a 8 días hábiles pág. 333

## Complementos Opcionales Ref. SA574

Ref.	Descripción	PVP
INSA 16	Incremento cada 10 cm o fracción	43 €
INSA 05, 01	Incremento cada 10 cm o fracción	32 €
	Mampara con corte irregular	119 €

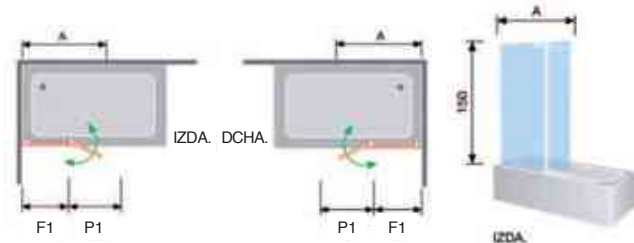

Mamparas de Bañera a Medida

# XENIA

Frente de Baño Fijo + Puerta Abatible				
Ref.	Ancho (A)	Transparente PVP	Decorado PVP	Mateado PVP
XE253 12	Hasta 70	449 €	518 €	538 €
XE253 12	Hasta 80	463 €	531 €	562 €
XE253 12	Hasta 90	476 €	544 €	586 €
XE253 12	Hasta 100	489 €	557 €	610 €

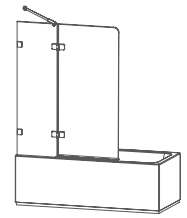
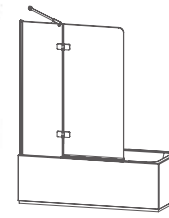
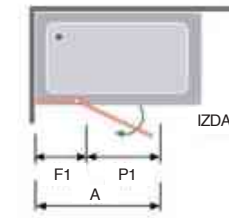

Ref. XE453

Ref. XE253

**Importante:** para no paralizar su pedido detalle **medida** del lado fijo y de la puerta abatible, indicando la posición (**dcha. o izda.**) del anclaje de la mampara

**Observaciones:** medida máxima de fabricación de la puerta abatible 80 cm

Este modelo se puede pedir con escuadras o con perfil al mismo precio

Con perfil indicar Ref. XE453

**Acristamiento Vidrios Decorados impresión digital:** plazo de envío de 6 a 8 días hábiles pág. 333

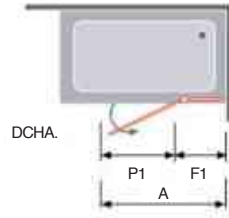

Detalle Bisagras Cromo

## Complementos Opcionales Serie Xenia

Ref.	Descripción	PVP
INXE	Incremento cada 10 cm o fracción	59 €

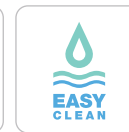
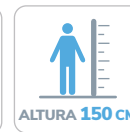

# FRESH

Panel Fijo de Baño										
Vidrio templado 6 mm										
Ref.	Ancho (A)	16 Plata Brillo			05 Negro			Transparente PVP	Decorado PVP	Mateado PVP
		Transparente PVP	Decorado PVP	Mateado PVP	Transparente PVP	Decorado PVP	Mateado PVP			
FR653	Hasta 80	232 €	274 €	284 €	232 €	274 €	284 €			
FR653	Hasta 90	265 €	307 €	323 €	265 €	307 €	323 €			
FR653	Hasta 100	297 €	339 €	362 €	297 €	339 €	362 €			

Vidrio templado 8 mm										
Ref.	Ancho (A)	16 Plata Brillo			05 Negro			Transparente PVP	Decorado PVP	Mateado PVP
		Transparente PVP	Decorado PVP	Mateado PVP	Transparente PVP	Decorado PVP	Mateado PVP			
FR653	Hasta 80	249 €	292 €	314 €	249 €	292 €	314 €			
FR653	Hasta 90	282 €	324 €	355 €	282 €	324 €	355 €			
FR653	Hasta 100	314 €	356 €	395 €	314 €	356 €	395 €			

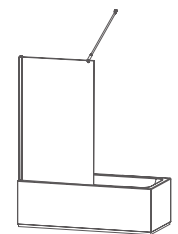
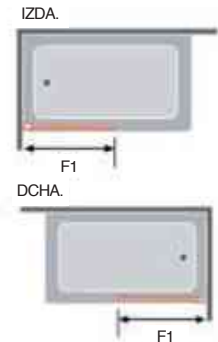

Ref. FR653

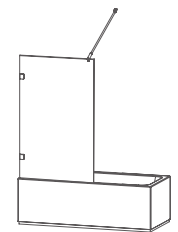

Ref. FR053

**Importante:** para no paralizar su pedido detalle **medida** de la mampara indicando la posición (**dcha. o izda.**) donde va anclado el panel fijo

**Observaciones:** este modelo se puede pedir con escuadras o con perfil al mismo precio.

Con escuadras disponible sólo en color Cromo

Con escuadras indicar Ref. FR053

**Acristamiento Vidrios Decorados impresión digital:** plazo de envío de 6 a 8 días hábiles pág. 333

## Complementos Opcionales Ref. FR053 y FR653

Ref.	Descripción	PVP
INFR	Incremento cada 10 cm o fracción con cristal de 6 mm	49 €
INFR	Incremento cada 10 cm o fracción con cristal de 8 mm	54 €
	Mampara con corte irregular	119 €

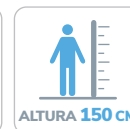

# Vidrios decorados

## »» MAMPARAS STANDARD EL DECORADO LO REALIZAMOS CON **PINTURA VITRIFICADA**

La pintura Vitrificada, es un proceso de pintado o decorado del vidrio, en el que la pintura se funde con la masa vítrea y el color permanece inalterable. El vitrificado es posible a través de la acción del templado, la cual confiere adhesión entre vidrio-pintura

## »» MAMPARAS STANDARD SI DESEA UN DECORADO ESPECIAL BAJO SU ORDEN DE PEDIDO LO REALIZAMOS EN **CHORRO DE ARENA CON APLICACIÓN ANTIHUELLA**

El decorado Arenado (Chorro de Arena) se realiza proyectando partículas de sílice sobre la superficie del vidrio, este sistema nos deja un aspecto suave y grisáceo, propio de los vidrios decorados con este sistema tradicional

## »» MAMPARAS DE FABRICACIÓN A MEDIDA EL DECORADO LO REALIZAMOS EN **IMPRESIÓN DIGITAL**

La impresión digital se realiza proyectando tintas cerámicas sobre la superficie del vidrio a la temperatura de 700° (vitrifican durante el proceso de temple)

## **VIDRIO MATEADO AL ÁCIDO**

El mateado integral (mateado de la pieza entera) realizado por el fabricante del vidrio, es un tratamiento químico. Se da con la finalidad de conseguir una visión óptima difuminada a través del mismo

# MÓDULO EXPOSITOR EN ISLA DISEÑADO PARA 2 MAMPARAS FRONTALES

Cloe Ref. EX033



## VIDRIOS DECORADOS



Vidrio Mateado



Carglass 6 mm 40 € m<sup>2</sup> / 8 mm (no disponible)



Parsol Gris (según foto), bronce (solo disponible vidrio de 6 mm)

Vidrio 6 mm 55 € PVP m<sup>2</sup>

Vidrio 8 mm 60 € PVP m<sup>2</sup>

### Vidrios Parsol y Carglass

Solo estan disponibles en mamparas FABRICACIÓN A MEDIDA. Para calcular el PVP debe sumar la fórmula del m<sup>2</sup> a la mampara en Vidrio transparente. MAMPARAS STANDARD confirmar la posibilidad de estos vidrios y solicitar presupuesto.

# IMPRESIÓN DIGITAL 1 COLOR

## Carta de colores

Elige la combinación perfecta para tu cuarto de baño. Los colores indicados pueden sufrir variaciones con los tonos originales a causa del proceso de impresión digital



Silvestre Decorado ●



Maravillas Decorado ●



Piruleta Decorado ●

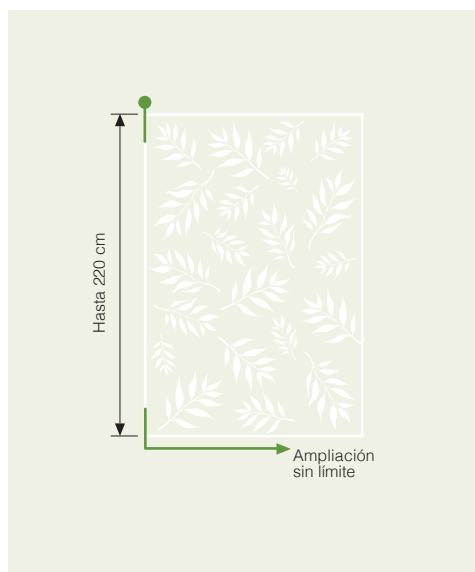

Criterio del decorado:  
en mamparas sin  
puerta móvil,  
Maravillas va  
posicionada  
según foto

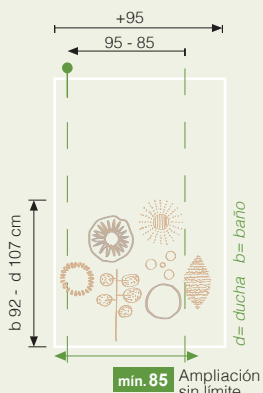

Criterio del decorado:  
en mamparas sin  
puerta móvil,  
Piruleta va  
posicionada  
según foto

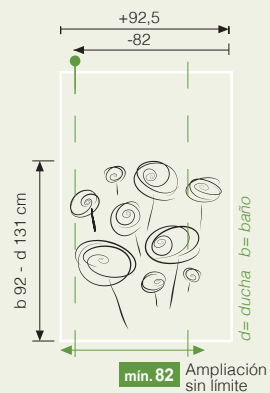

335

grupoKassandra  
www.kassandra.net

Vidrios  
decorados

# DECORADOS EXCLUSIVOS DEL GRUPO KASSANDRA

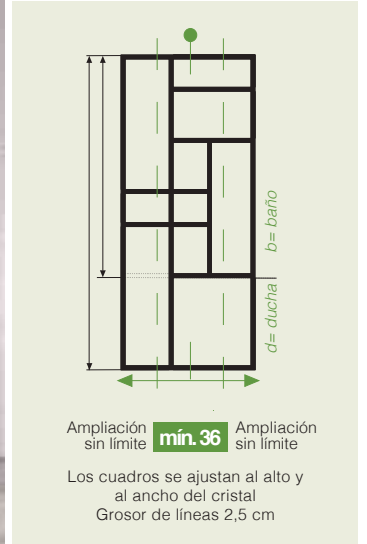

**Puzzle**

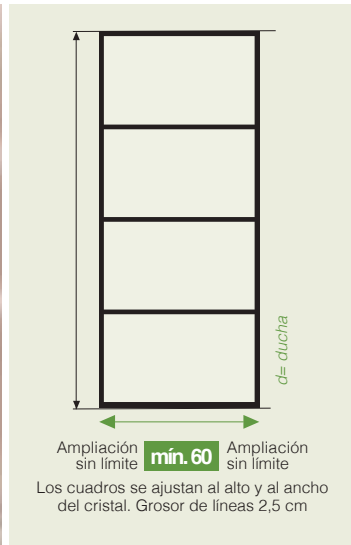

**Industrial líneas**

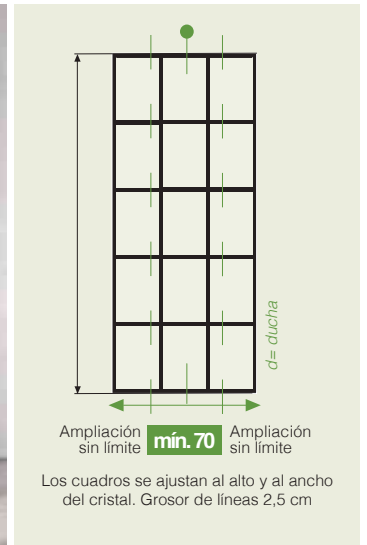

**Industrial cuadros**

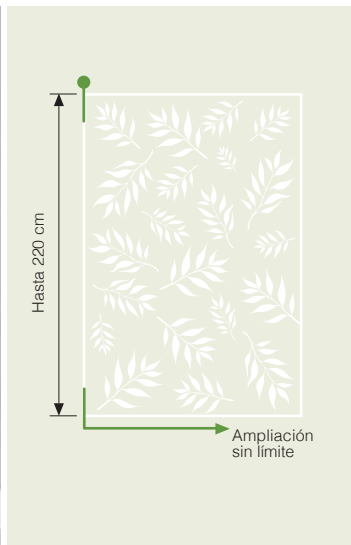

**Silvestre**

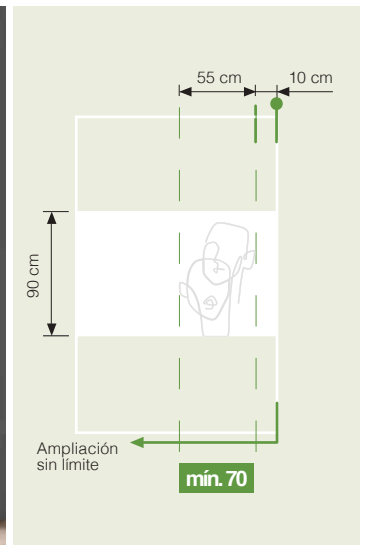

**Tú y yo**

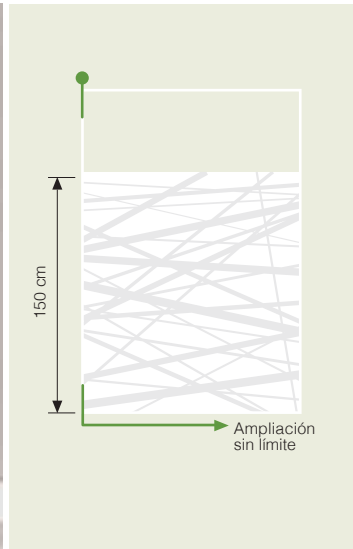
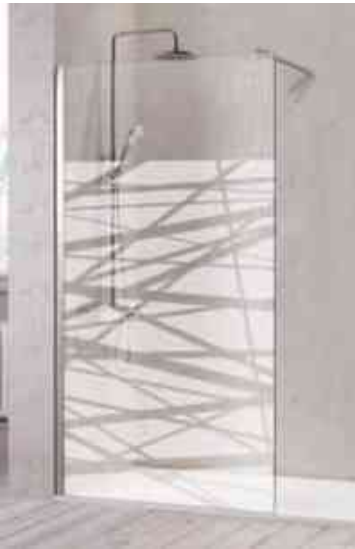

Trazos Entera

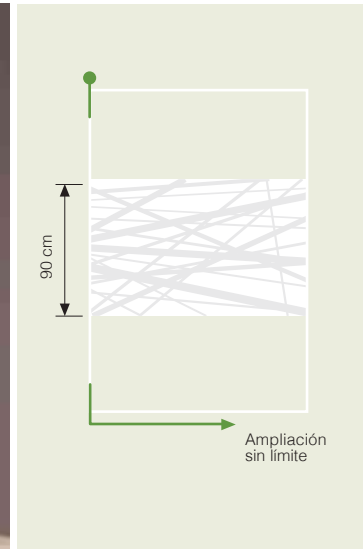

Trazos Centro

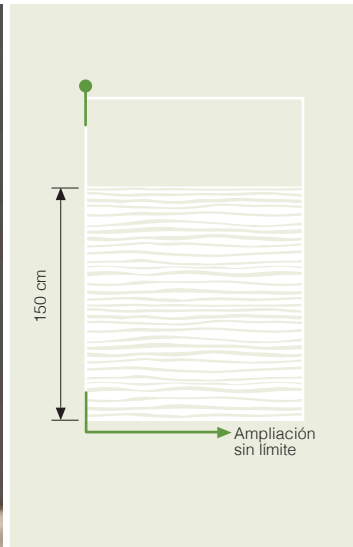

Olas Entera

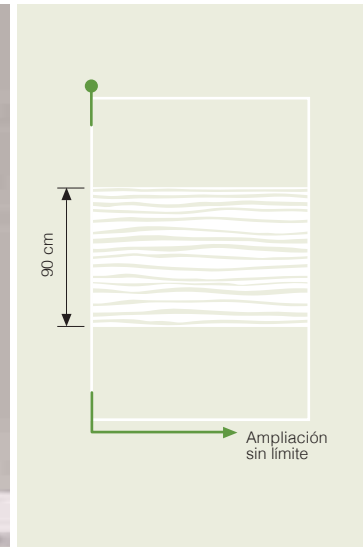

Olas Centro

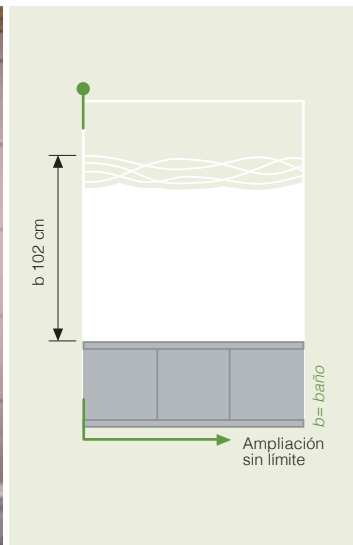

Cielo y Mar Entera

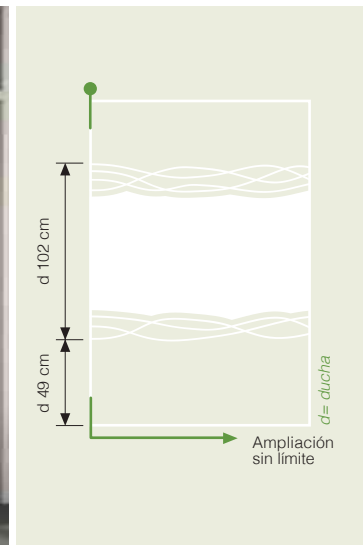

Cielo y Mar Centro



Cala Entera

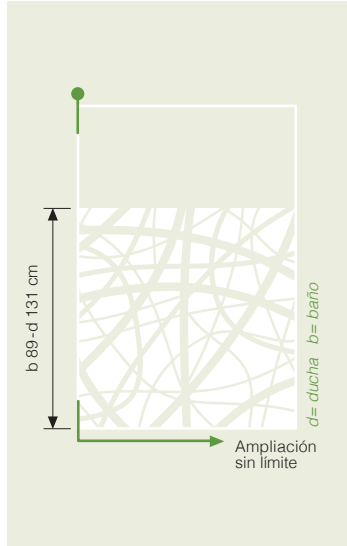

Cala Centro

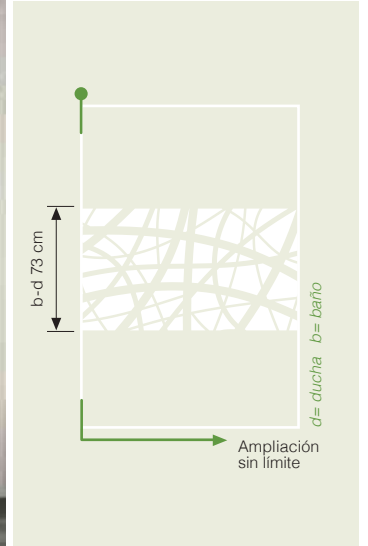

Otoño

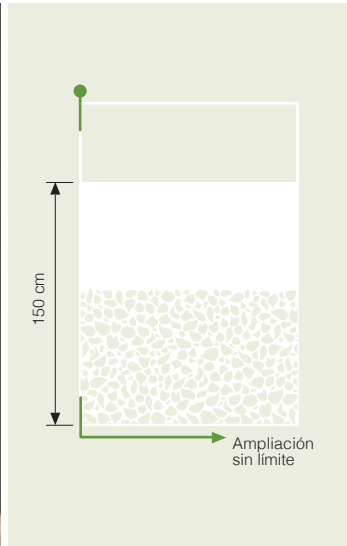

Margarita Silvestre

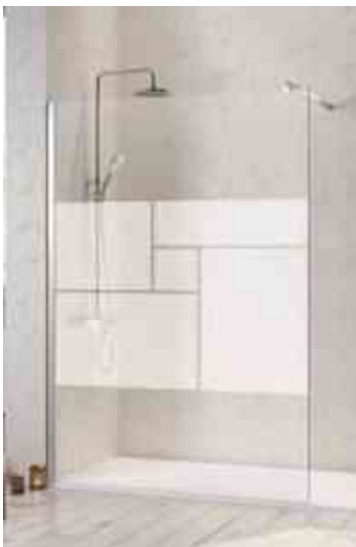
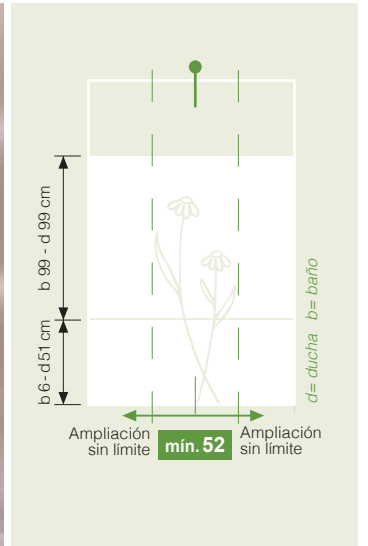

Cuadrados

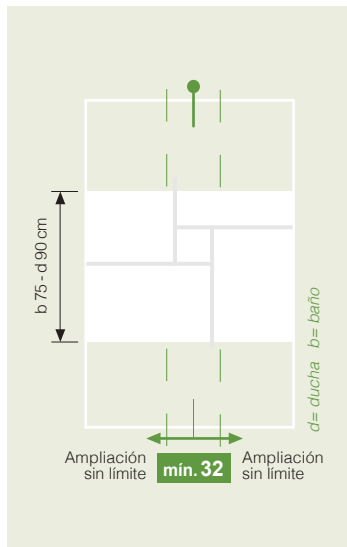

Clio

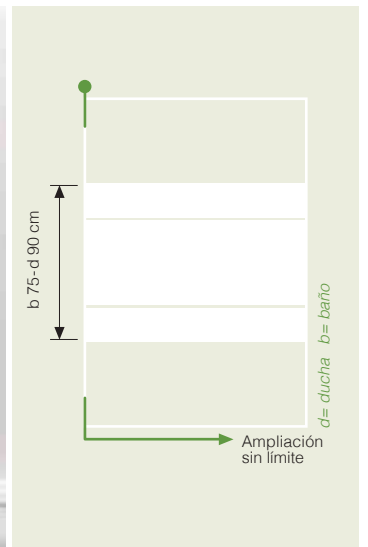

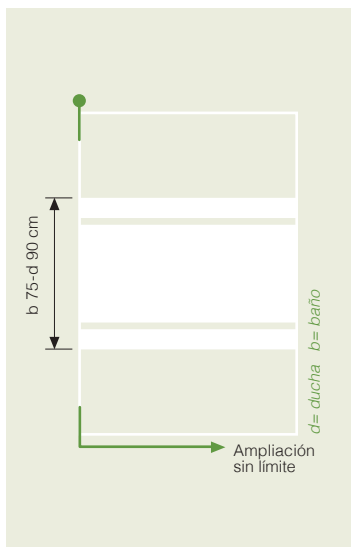

Bali

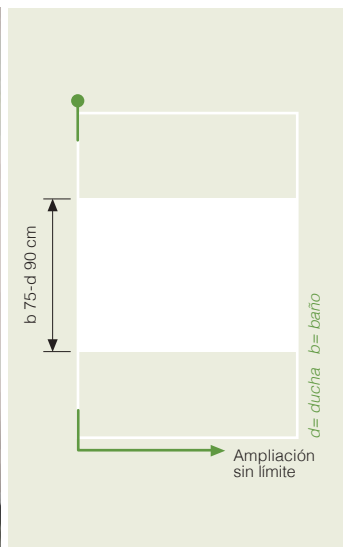

Alborada

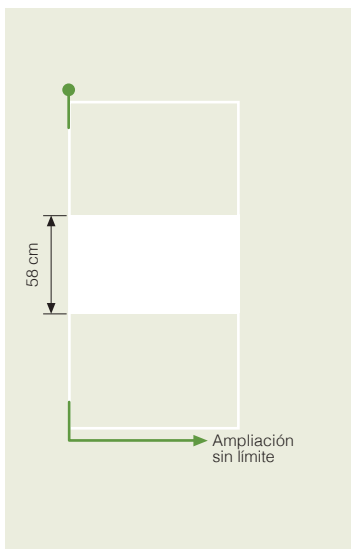

Kari

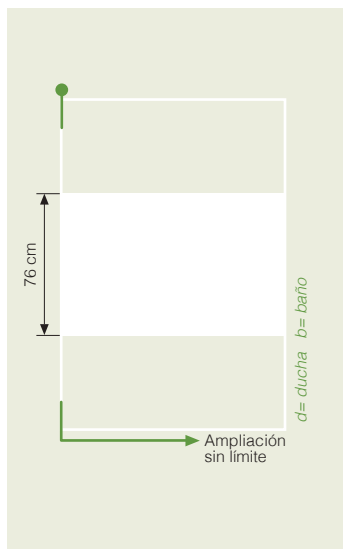

Bora

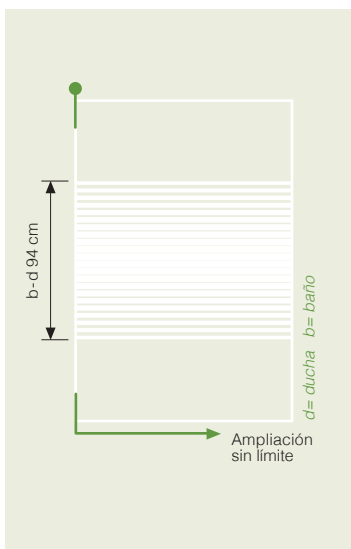

Líneas

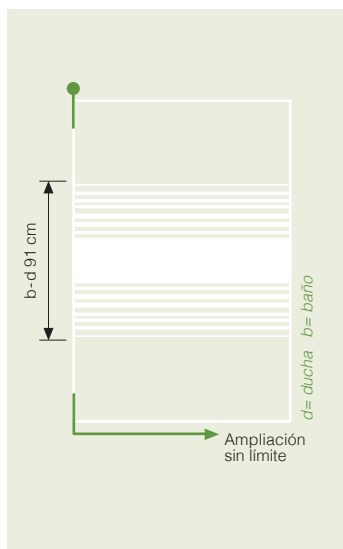

Mil Rayas

# Datos Técnicos Varios

## CONTENIDO

- » BARRAS DE SUJECIÓN pág. 341-344
- » TUBOS Y ÁNGULOS pág. 345
- » DATOS TÉCNICOS pág. 346-347
- » MEDIDAS DE PERFILES POR SERIES pág. 348-351
- » VARIOS pág. 352-353

# SERIE NARDI Barra de sujeción en **Acero** de 2,5 x 1 cm

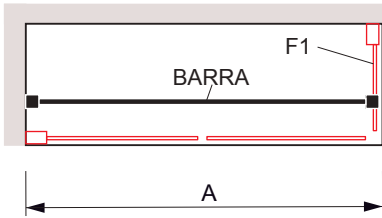

Barra Nardi (Nº1) Código de Color 12 Cromo / O5 Negro				
Ref.	Modelos	PVP Hasta 100	PVP Hasta 160	
22KNABRAZS0010XX	NA307	56 €	69 €	
22KNABRAZS0010XX	NA501 + NA633			
22KNABRAZS0140XX	NA507			
22KNABRAZS0140XX	NA507 + NA643			

**Importante:** para no paralizar su pedido indique color de la barra (12 Cromo/O5 Negro), **Barra Nardi (nº1) modelo** de mampara y **medida de hueco (A)**

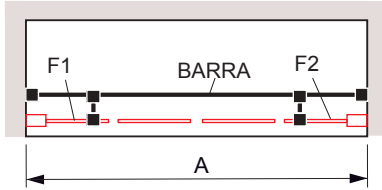

Barra Nardi (Nº2) Código de Color 12 Cromo / O5 Negro				
Ref.	Modelos	PVP Hasta 100	PVP Hasta 160	PVP Hasta 220
22KNABRAZS0020XX	NA415	92 €	105 €	118 €
22KNABRAZS0020XX	NA515			
22KNABRAZS0030XX	NA517			

**Importante:** para no paralizar su pedido indique color de la barra (12 Cromo/O5 Negro), **Barra Nardi (nº2) modelo** de mampara y **medida de hueco (A)**

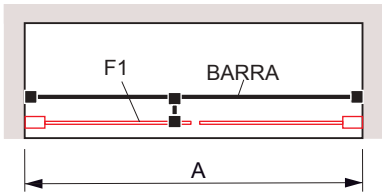

Barra Nardi (Nº3) Código de Color 12 Cromo / O5 Negro				
Ref.	Modelos	PVP Hasta 100	PVP Hasta 160	PVP Hasta 220
22KNABRAZS0040XX	NA403	73 €	86 €	99 €
22KNABRAZS0050XX	NA502			
22KNABRAZS0040XX	NA503			
22KNABRAZS0050xx	NA302			

**Importante:** para no paralizar su pedido indique color de la barra (12 Cromo/O5 Negro), **Barra Nardi (nº3) modelo** de mampara y **medida de hueco (A)**

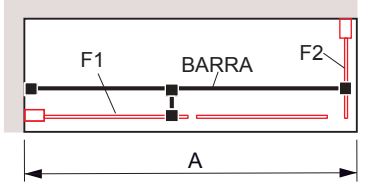

Barra Nardi (Nº4) Código de Color 12 Cromo / O5 Negro				
Ref.	Modelos	PVP Hasta 100	PVP Hasta 160	PVP Hasta 220
22KNABRAZS0060XX	NA408	73 €	86 €	99 €
22KNABRAZS0070XX	NA508			
22KNABRAZS0060XX	NA403 + NA643			
22KNABRAZS0060XX	NA503 + NA633			
22KNABRAZS0080XX	NA502 + NA643			

**Importante:** para no paralizar su pedido indique color de la barra (12 Cromo/O5 Negro), **Barra Nardi (nº4) modelo** de mampara y **medida de hueco (A)**

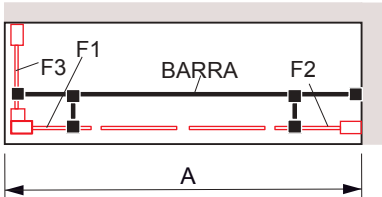

Barra Nardi (Nº5) Código de Color 12 Cromo / O5 Negro				
Ref.	Modelos	PVP Hasta 100	PVP Hasta 160	PVP Hasta 220
22KNABRAZS0090XX	NA517 + NA643	92 €	105 €	118 €
22KNABRAZS0100XX	NA415 + NA643			
22KNA BRAZS0110XX	NA517 + NA633			
22KNABRAZS0100xx	NA515 + NA633			

**Importante:** para no paralizar su pedido indique color de la barra (12 Cromo/O5 Negro), **Barra Nardi (nº5) modelo** de mampara y **medida de hueco (A)**

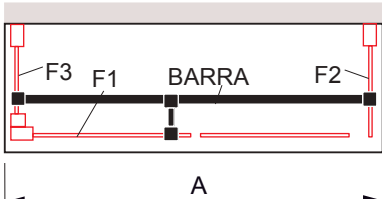

Barra Nardi (Nº6) Código de Color 12 Cromo / O5 Negro				
Ref.	Modelos	PVP Hasta 100	PVP Hasta 160	PVP Hasta 220
22KNABRAZS0120XX	NA408 + NA643	73 €	86 €	99 €
22KNABRAZS0130XX	NA508 + NA633			

**Importante:** para no paralizar su pedido indique color de la barra (12 Cromo/O5 Negro), **Barra Nardi (nº6) modelo** de mampara y **medida de hueco (A)**

### Dibujo técnico

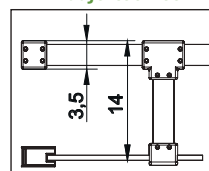

Detalle fijación barra a pared

Para pedir otras combinaciones de barra se debe consultar con fábrica

# SERIES:

## Salónica - Bombón - Sensi - Xenia

### Barra de sujeción en **Acero** articulada

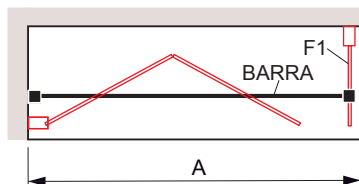

Barra (N°1) Código de Color 12 Cromo / 01 Blanco / 05 Negro					
Ref.	Modelos	PVP			
22KSABRAZS0010XX	BO307 SA500 + SA513	Hasta 120			
		12	01/05		
		67 €	75 €		

**Importante:** para no paralizar su pedido debe indicarnos **Barra (n°1) modelo de mampara**, color barra (12 Cromo) (05 negro) y **medida de hueco (A)**

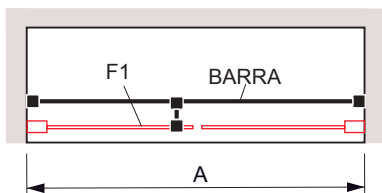

Barra (N°2) Código de Color 12 Cromo / 01 Blanco / 05 Negro						
Ref.	Modelos	PVP		PVP		PVP
		Hasta 120		Hasta 160		Hasta 180
		12	01/05	12	01/05	12
22KSABRAZS0020XX	SN502 SN519 SA503 SA502 XE202 XE203 BO302	79 €	87 €	95 €	106 €	100 €
						112 €

**Importante:** para no paralizar su pedido debe indicarnos **Barra (n°2) modelo de mampara**, color barra (12 Cromo) (05 negro) y **medida de hueco (A)**

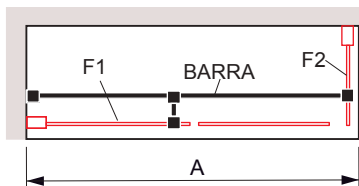

Barra (N°3) Código de Color 12 Cromo / 01 Blanco / 05 Negro						
Ref.	Modelos	PVP		PVP		PVP
		Hasta 120		Hasta 160		Hasta 180
		12	01/05	12	01/05	12
22KSABRAZS0030XX	SA503 + SA513	89 €	98 €	106 €	118 €	110 €
						123 €

**Importante:** para no paralizar su pedido debe indicarnos **Barra (n°3) modelo de mampara**, color barra (12 Cromo) (05 negro) y **medida de hueco (A)**

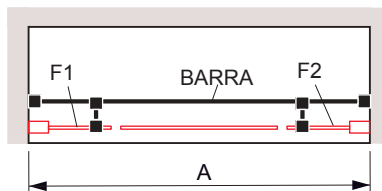

Barra (N°4) Código de Color 12 Cromo / 01 Blanco / 05 Negro						
Ref.	Modelos	PVP		PVP		PVP
		Hasta 120		Hasta 160		Hasta 180
		12	01/05	12	01/05	12
22KSABRAZS0040XX	SN517	100 €	111 €	117 €	131 €	123 €
						137 €

**Importante:** para no paralizar su pedido debe indicarnos **Barra (n°4) modelo de mampara**, color barra (12 Cromo) (05 negro) y **medida de hueco (A)**

#### Dibujo técnico

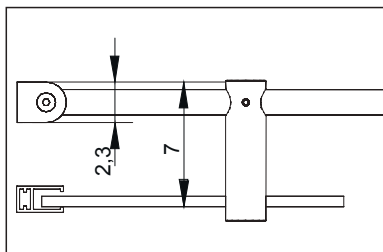

Para pedir otras combinaciones de barra se debe consultar con fábrica

Detalle fijación barra a pared

# SERIE MOKA

## Barra de sujeción

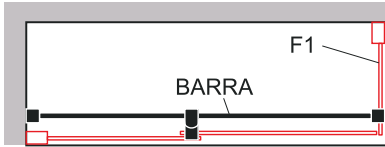

### Barra Moka (Nº1) Opción Barra Horizontal Pared-Vidrio para MK407

Ref.	Descripción	PVP
22KMKBRAZS0302XX	Barra de sujeción entre pared y fijo hasta 170 cm	77 €
22KMKBRAZS0303XX	Barra de sujeción entre pared y fijo hasta 220 cm	89 €

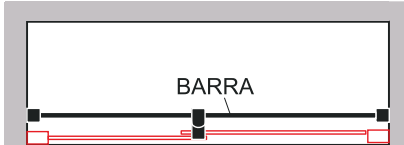

### Barra Moka (Nº2) Opción Barra Horizontal entre Paredes para MK102

Ref.	Descripción	PVP
22KMKBRAZS0102XX	Barra de sujeción entre paredes hasta 170 cm	77 €
22KMKBRAZS0103XX	Barra de sujeción entre paredes hasta 220 cm	89 €

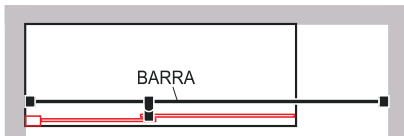

### Barra Moka (Nº3) Opción Barra Horizontal entre Paredes para MK607

Ref.	Descripción	PVP
22KMKBRAZS0102XX	Barra de sujeción entre paredes hasta 170 cm	77 €
22KMKBRAZS0103XX	Barra de sujeción entre paredes hasta 220 cm	89 €

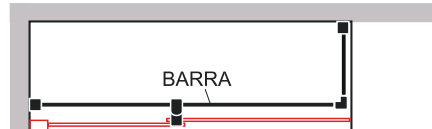

### Barra Moka (Nº4) Opción Barra Horizontal sin cierre para MK607

Ref.	Descripción	PVP
22KMKBRAZS0502XX	Barra de sujeción entre paredes hasta 170 cm	103 €
22KMKBRAZS0503XX	Barra de sujeción entre paredes hasta 220 cm	115 €

**Importante:** para no paralizar su pedido debe indicarnos **Barra nºX referencia, color de la barra (12 Cromo) (05 negro) y medida de hueco (A)**

# SERIE VOLARE

## Barra de sujeción en Acero inox

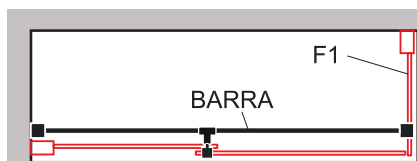

### Barra Opcional N°2 Horizontal Pared-Vidrio para VO102 + VO103

Ref.	Descripción	PVP
22KVOBRAZS005012	Barra de acero inox. entre pared y fijo hasta 130 cm	85 €
22KVOBRAZS006012	Barra de acero inox. entre pared y fijo hasta 170 cm	95 €

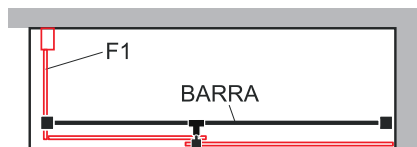

### Barra Opcional N°2 Horizontal Pared-Vidrio para VO102 + VO113

Ref.	Descripción	PVP
22KVOBRAZS005012	Barra de acero inox. entre pared y fijo hasta 130 cm	85 €
22KVOBRAZS006012	Barra de acero inox. entre pared y fijo hasta 170 cm	95 €

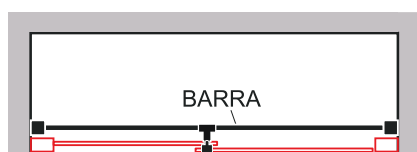

### Barra Opcional N°1 Horizontal entre Paredes para VO102

Ref.	Descripción	PVP
22KVOBRAZS003012	Barra de acero inox. entre paredes hasta 130 cm	85 €
22KVOBRAZS004012	Barra de acero inox. entre paredes hasta 170 cm	89 €
22KVOBRAZS007012	Barra de acero inox. entre paredes hasta 200 cm	92 €

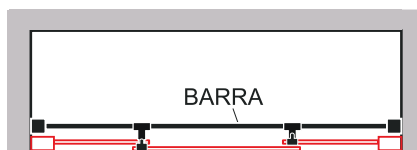

### Barra Opcional N°3 Horizontal entre Paredes para VO102 + VO703

Ref.	Descripción	PVP
22KVOBRAZS013012	Barra de acero inox. entre paredes hasta 130 cm	114 €
22KVOBRAZS014012	Barra de acero inox. entre paredes hasta 170 cm	117 €
22KVOBRAZS015012	Barra de acero inox. entre paredes hasta 200 cm	123 €

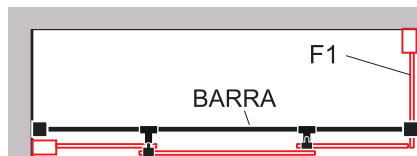

### Barra Opcional N°4 Horizontal Pared-Vidrio para VO102 + VO703 + VO113

Ref.	Descripción	PVP
22KVOBRAZS016012	Barra de acero inox. entre pared y fijo hasta 130 cm	114 €
22KVOBRAZS017012	Barra de acero inox. entre pared y fijo hasta 170 cm	117 €
22KVOBRAZS018012	Barra de acero inox. entre pared y fijo hasta 200 cm	123 €

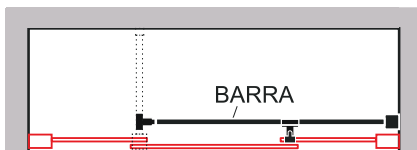

### Barra Opcional N°5 Horizontal entre Paredes para VO102 + VO703



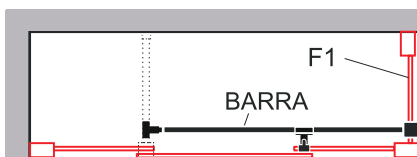







Ref.	Descripción	PVP
22KVOBRAZS019012	Barra de acero inox. entre paredes hasta 130 cm	85 €









### Barra Opcional N°6 Horizontal entre Paredes para VO102 + VO703 + VO113



Ref.	Descripción	PVP
22KVOBRAZS020012	Barra de acero inox. entre pared y fijo hasta 130 cm	85 €

# TUBOS / ÁNGULOS



Tubos				
	Ref.	Plata Brillo m/Lineal PVP	Negro m/Lineal PVP	Blanco m/Lineal PVP
 20x20	11PAATA	21 €	21 €	21 €
 30x15	11PAATK	21 €	-	21 €
 40x10	11PAATJ	21 €	-	21 €
 40x20	11PAATB	21 €	21 €	21 €
 40x40	11PAATC	24 €	24 €	24 €
 60x20	11PAATD	26 €	-	28 €
 60x40	11PAATE	26 €	28 €	28 €
 80x40	11PAATF	30 €	-	37 €
 100x40	11PAATG	32 €	-	40 €
 120x40	11PAATH	38 €	-	49 €



Tubo Compensador con tapa Serie 300 y Bel-La (alto 1,90 m)		
	Ref.	Plata Brillo PVP
 20x40	33PTRTB	35 €
 40x40	33PTRTC	40 €
 60x40	33PTRTE	45 €





Tubo Compensador con tapa Serie 300 y Serie 400 (alto 1,95 m)		
	Ref.	Plata Brillo PVP
 20x40	33PCUTB	38 €
 40x40	33PCUTC	43 €
 60x40	33PCUTE	49 €

Tubo Compensador con Tapa Masela (alto 1,95 m)		
	Ref.	Oro Rosa PVP
 20x40	33PMSTB	38 €
 40x40	33PMSTC	43 €

Tubo Compensador con Tapa Luka (alto 1,95 m)		
	Ref.	Acero Inox Brillo PVP
 20x40	33PAATB	46 €
 40x40	33PAATC	52 €

Tubo Compensador con Tapa Delta (alto 1,95 m)		
	Ref.	Oro Cepillado y Blanco Mate PVP
 20x40	33PMSTB	33 €
 40x40	33PMSTC	41 €

Pletina					
	Ref.	Plata Brillo m/Lineal PVP	Oro Rosa m/Lineal PVP	Negro m/Lineal PVP	Blanco m/Lineal PVP
 20	11PAAPB	9 €	10 €	10 €	9 €
 40	11PAAPF	15 €	15 €	15 €	15 €

Ángulos					
	Ref.	Plata Brillo m/Lineal PVP	Oro Rosa m/Lineal PVP	Negro m/Lineal PVP	Blanco m/Lineal PVP
 20x20	11PAAAB	15 €	15 €	15 €	10 €
 40x20	11PAAAD	19 €	19 €	19 €	13 €
 40x40	11PAAAI	22 €	-	22 €	14 €
 60x40	11PAAAG	23 €	-	23 €	16 €
 80x40	11PAAAH	25 €	-	25 €	19 €

# USO ADECUADO DE LA MAMPARA DE DUCHA

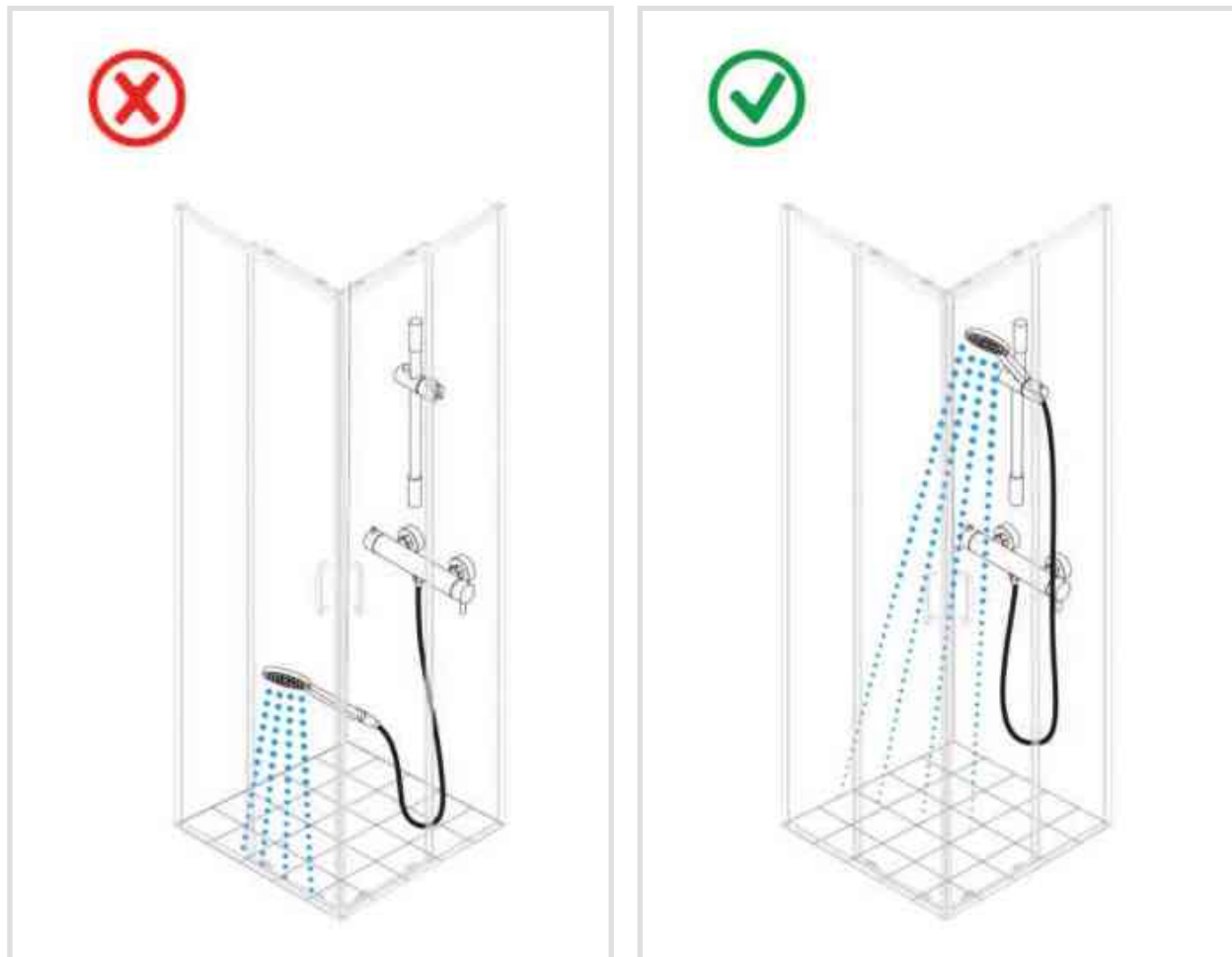

La estanqueidad de las mamparas de ducha está garantizada siempre que se haga un uso correcto (como se muestra en la imagen)

## Limpeza fácil, limpieza duradera

Easy Clean es la marca con la que el Grupo Cassandra comercializa el tratamiento que es aplicado en la superficie de nuestros vidrios, formando una película protectora.

Permitiendo al usuario disfrutar y mantener sus mamparas siempre limpias, con mínimo esfuerzo y consumo de agua.

Easy Clean repela la cal, los aceites y grasa consiguiendo que no se adhieran al vidrio. Para la limpieza de los vidrios tratados utilizar agua limpia y secar con un paño suave.



Sin Easy Clean



Con Easy Clean



La garantía de este tratamiento es máxima (4000 ciclos de limpieza, testado y homologado por laboratorios europeos).

# FABRICACIÓN DE Mamparas a Medida

## Importante

Pase su orden de pedido indicando las medidas totales del hueco. Nuestro departamento técnico, teniendo en cuenta el correcto posicionamiento de la mampara sobre el plato de ducha se encarga de realizar los descuentos de medida que corresponden según modelo.

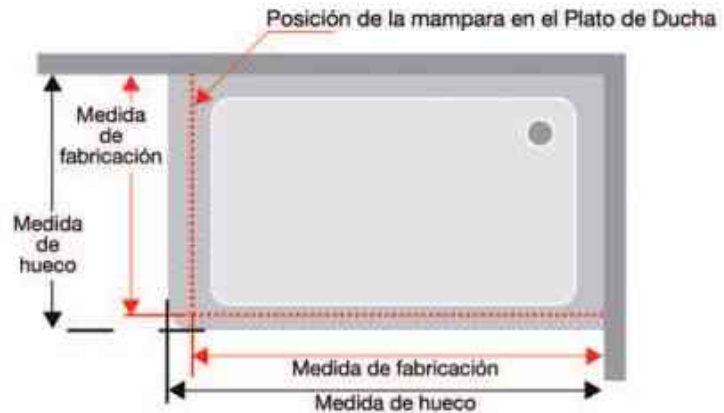

## Importante

Para los platos convencionales, la mampara se fabrica más pequeña para poder obtener un sellado óptimo. Para los platos a ras de suelo, si el cliente quiere poner el vidrio en la unión del plato, debe de indicarlo antes de realizar el pedido.

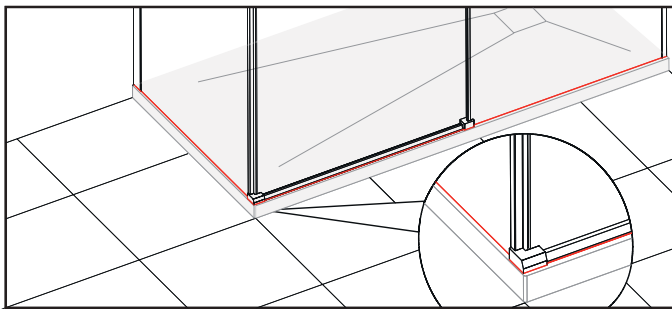

Plato convencional

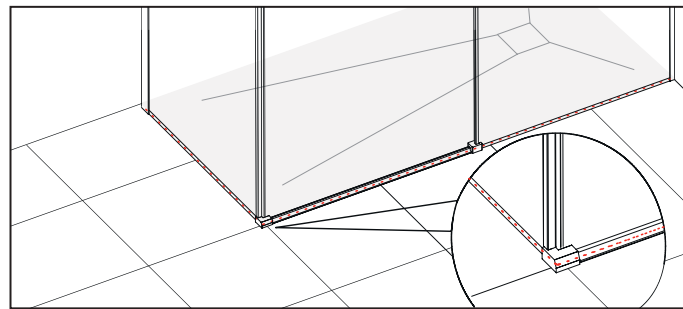

Plato a ras de suelo

## Excepcional

Si por cualquier circunstancia estima, que debe indicarnos la medida exacta a la que desea le suministremos la mampara, sin hacer los descuentos de medida que determina I+D, será condición indispensable que hagan mención expresa en el pedido, con suficiente claridad del siguiente texto: "MEDIDAS DE FABRICACIÓN NO HACER DESCUENTO".

## Medición de plato ducha semicircular

Si desconoce el radio del plato (500 ó 550), les facilitamos las indicaciones para realizar una correcta medición.

Situación habitual

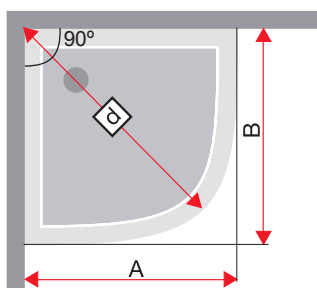

Medir los dos laterales (A y B) más la diagonal (d) y nos facilitan un dibujo como este, (indicando las medidas).

Plato ampliado, en algún lateral

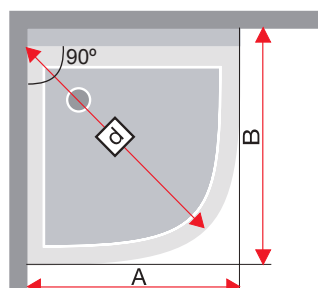

Medir los laterales (A, B) más la diagonal (d), y nos facilitan un dibujo como este, (indicando cada una de las medidas).

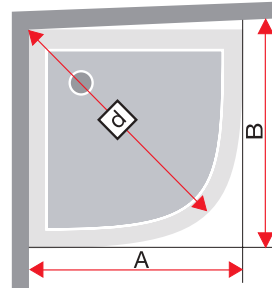

Es importante comprobar que las paredes están a escuadra con respecto al plato, porque puede influir en el radio y en la medida A y B

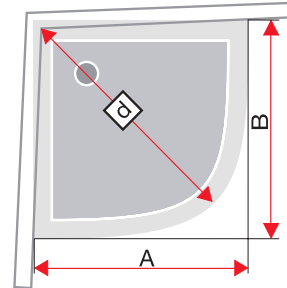



# MEDIDAS de perfiles por series

## Mamparas standard

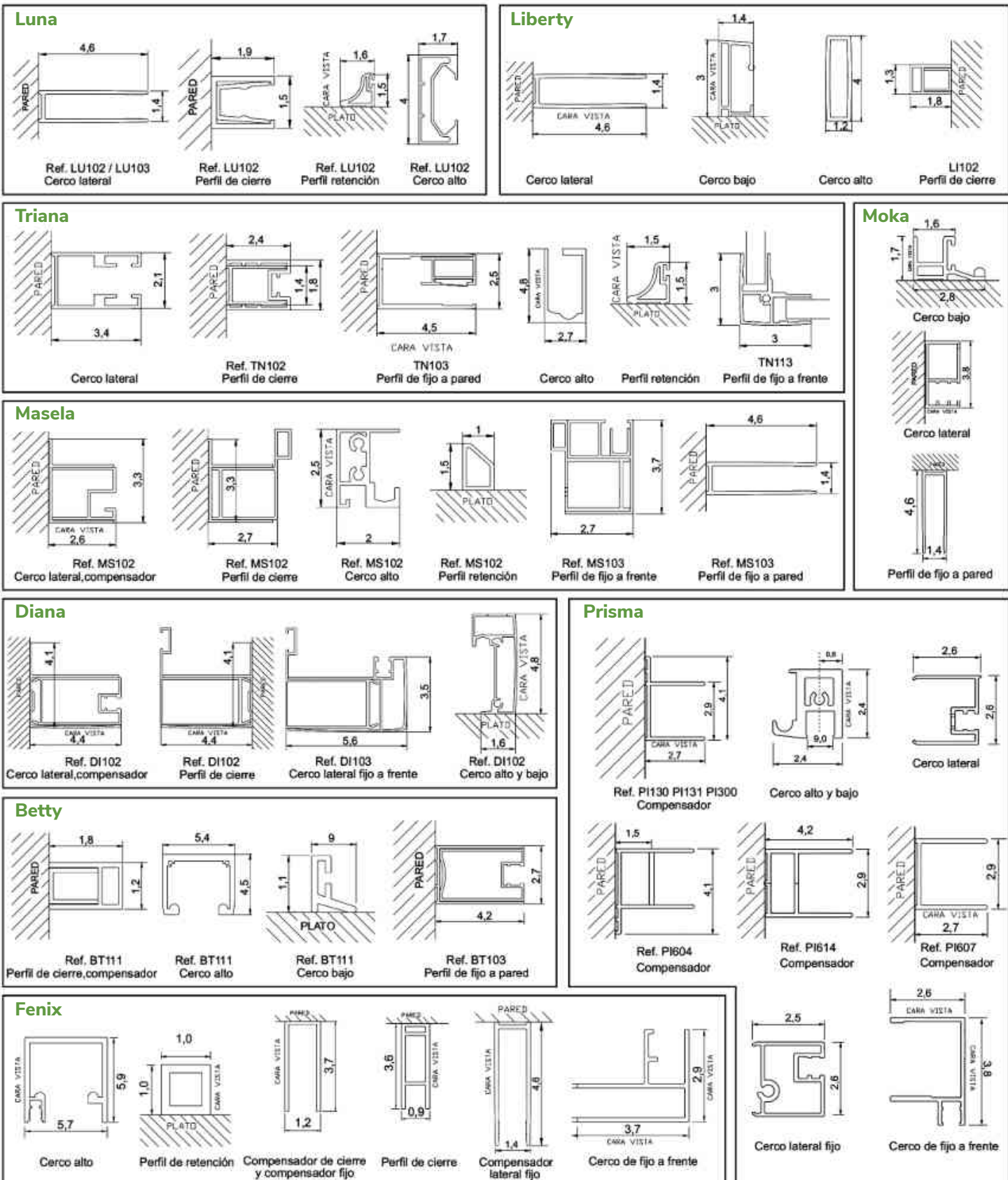

# MEDIDAS de perfiles por series

## Mamparas standard

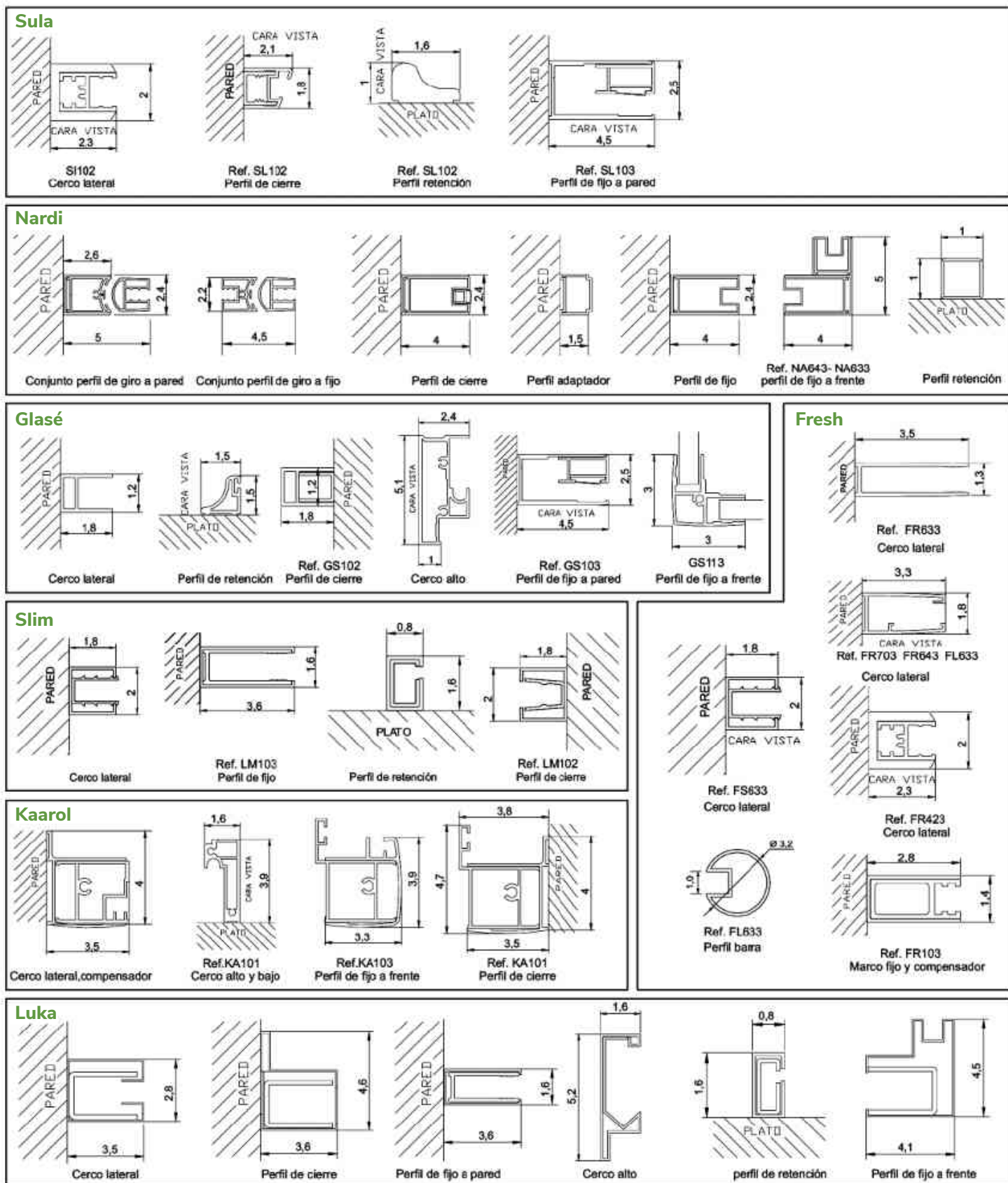

# MEDIDAS de perfiles por series

## Mamparas standard

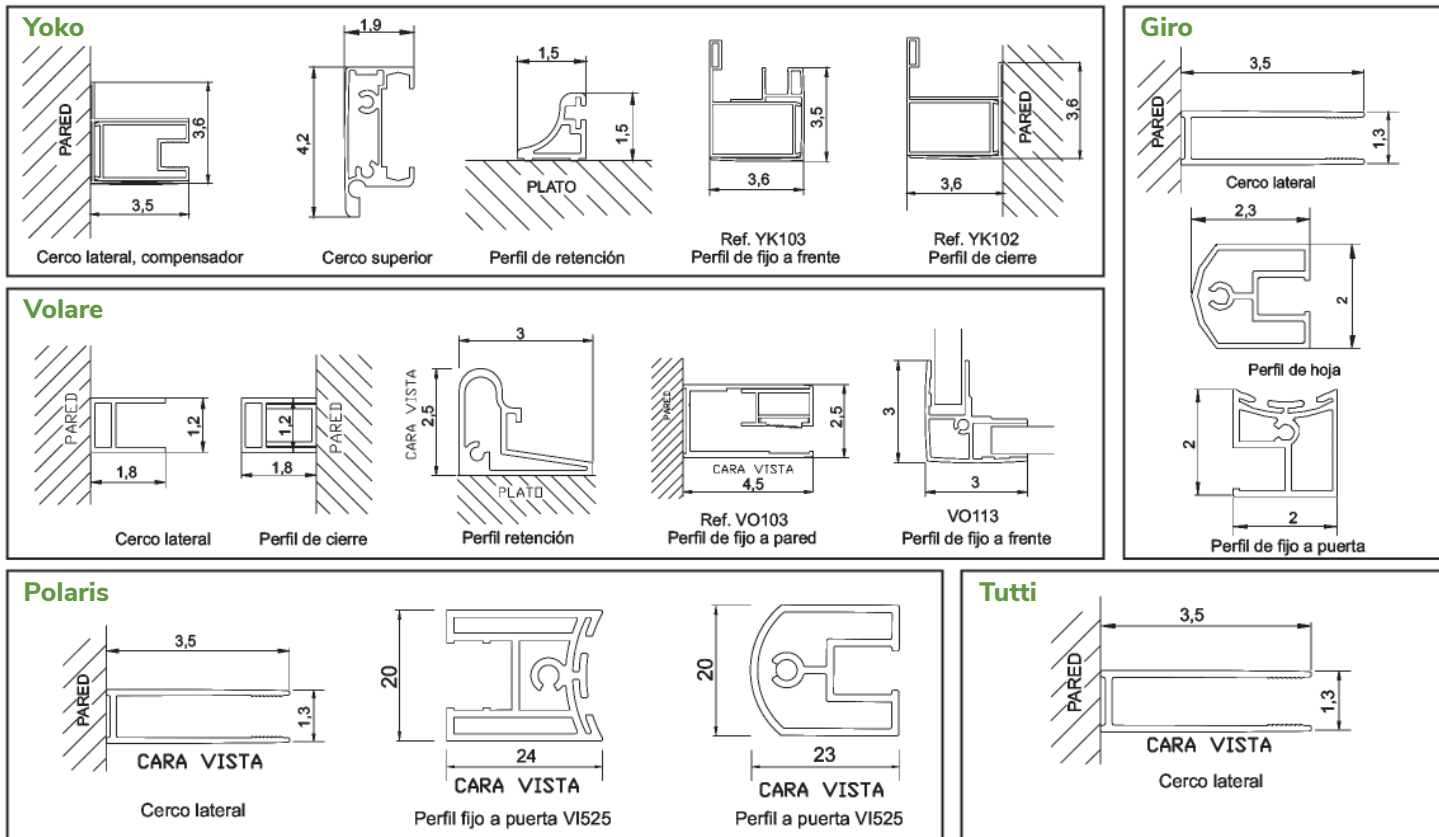

## Mamparas a medida

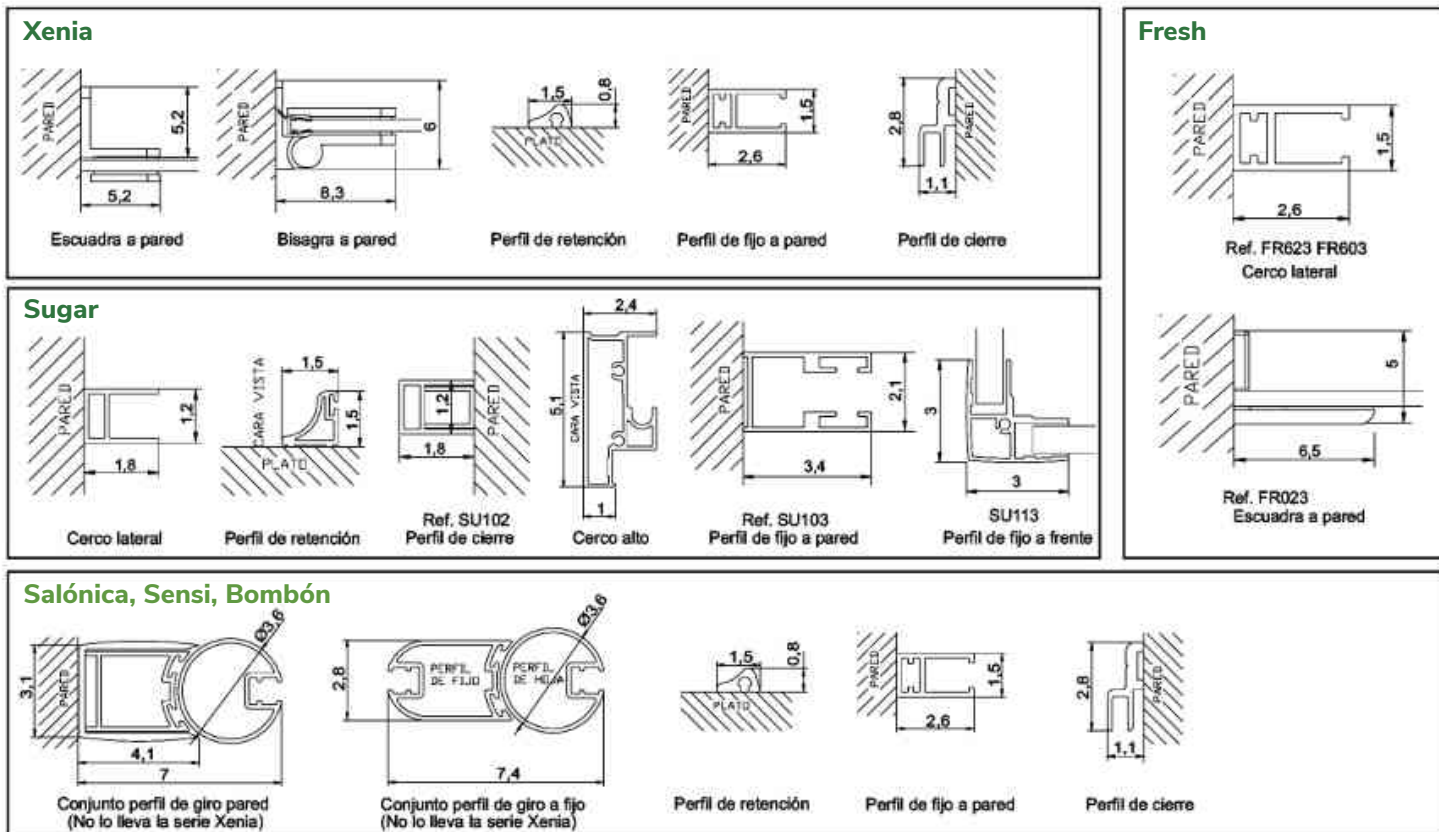

# VARIOS

## Declaración de Prestaciones

### Calidad

El Grupo Cassandra mantiene una máxima exigencia en sus estándares de calidad, por ello la excelencia de nuestros productos es motivo de satisfacción para nuestros clientes.

Nuestro comité de Calidad, formado por los responsables de todos los departamentos del Grupo Cassandra, garantiza unos resultados, testados muy superiores a las exigencias de las normativas vigentes.

### Normativa

#### NORMATIVA UNE-EN 14428

Desde Septiembre del año 2007, es obligatorio que todas las mamparas que se comercialicen en la Comunidad Económica Europea, cumplan la Normativa UNE-EN 14428.

La norma exige el cumplimiento de unos requisitos que garantizan al usuario, la idoneidad del producto adquirido, en materia de seguridad, uso y medio ambiente.

- Resistencia al choque/propiedades de la fractura
- Resistencia a la corrosión
- Resistencia a productos químicos y manchas
- Resistencia a ciclos de humedad y secado
- Endurancia (Apertura y Cierre)
- Estabilidad
- Estanteidad
- Limpieza
- Sustancias peligrosas



# Condiciones generales de venta

## 1. PRECIOS

Los precios de la presente tarifa se entienden como precios de venta al público recomendados, excluidos de I.V.A. y cualquier tipo de tasa.

## 2. FORMAS DE PAGO

Contado o giro domiciliado máximo a 30 días fecha factura.

## 3. PLAZOS DE ENTREGA

Los plazos de entrega son indicativos, nunca conllevan un compromiso, se entienden siempre en días laborables. Queda claro que en ningún caso Cassandra, S.L.U ó Mileto, S.L. estarán obligados a reembolsar indemnizaciones por posibles daños directos o indirectos debido al retraso o la falta del despacho o entrega, total o parcial, por cualquier motivo.

## 4. ENVIÓ DE MERCANCÍA

### 4.a. ENVÍO A BALEARES

Mamparas

Portes 28 € neto por unidad entrega en tienda (otros puntos de entrega consulta).

## 5. RECEPCIÓN DE MERCANCÍA

Toda nuestra mercancía viaja asegurada.

Debe revisarse visualmente y si el embalaje ha sido dañado en el transporte, debe hacerse constar en el albarán de entrega, si no observa nada indique SIN REVISAR. Pasadas 24 horas de la recepción las compañías de transporte no admiten reclamaciones por rotura o deterioros que no se hayan hecho constar en el albarán de entrega.

## 6. AUTORIZACIÓN DE DEVOLUCIÓN

No se aceptará ninguna devolución que no haya sido previamente autorizada por Cassandra S.L.U ó Mileto S.L.

La devolución no se aceptará en nuestro almacén sino está acompañada de la autorización correspondiente.

Las devoluciones que no procedan, Cassandra S.L.U y Mileto S.L. se reservan el derecho de pasar el cargo al cliente de los gastos ocasionados.

Los bultos abiertos no serán aceptados.

**No aceptamos devoluciones de artículos personalizados o fabricación a medida.**

## 7. ANULACIONES

No se admitirán anulaciones o cambios desde que recibimos su pedido una vez transcurridas 24 horas. En caso contrario Cassandra, S.L.U ó Mileto S.L., se reserva el derecho a facturar los eventuales gastos ocasionados.

## 8. RESERVAS

Kassandra S.L.U ó Mileto S.L. se reservan el derecho de introducir modificaciones de diseño, medidas, modelos, etc. con el fin de mejorar el producto sin previo aviso.

Kassandra S.L.U ó Mileto, S.L. se reservan el dominio de la propiedad sobre toda la mercancía suministrada hasta que se haya efectuado el pago total de la misma. La reserva de dominio alcanza también aquellos materiales que han sido remitidos (vendidos) a terceros y también a aquellos que por algún acuerdo u otra circunstancia no hayan sido facturados pero sí enviados.

## 9. IMPAGADOS

En el caso de impagos, se dejará de suministrar material al cliente hasta que éste soluciones el impago. De no solucionarse en el plazo de 15 días, procederemos a remitir el expediente a nuestra agencia aseguradora.

## 10. GARANTÍA

Kassandra S.L.U ó Mileto S.L., garantizan las mamparas durante 3 años, desde la fecha de entrega al punto de venta, exceptuando las partes de vidrio. La garantía cubre las partes que, en el momento de la entrega al cliente, estén defectuosas por errores de fabricación y/o del material.

Según dicha garantía, Cassandra, S.L.U ó Mileto S.L., se comprometen únicamente a reparar o sustituir los elementos defectuosos. Queda excluida cualquier otra reclamación por parte del destinatario.

La garantía no cubre los daños provocados por un uso indebido o un montaje incorrecta del producto, también quedan excluidos los daños provocados por la utilización de productos de limpieza que contengan lejías, ácidos, amoniacos, etc. Los productos abrasivos dañan los perfiles, la protección Antical, decorado del vidrio, juntas de estanqueidad, etc. Tampoco cubre los daños provocados por el transporte, los cuales se deberán reclamar al transportista.

El derecho a la garantía se deberá ejercer durante el periodo de vigencia de ésta, acudiendo al establecimiento donde fue comprado el producto, y presentando siempre el certificado de garantía y el comprobante de compra.

Cualquier cambio o reparación de cualquier tipo que el destinatario o sus dependientes efectúen sobre la mercancía libera a Cassandra S.L.U ó Mileto S.L. de cualquier prestación de garantía.

La responsabilidad de Cassandra, S.L.U ó Mileto, S.L. por los daños causados por productos defectuosos está regulada en los países de la CEE por las normativas nacionales que derivan de la directiva de la CEE nº 85/374.

## 11. JURISDICCIÓN

Al efectuar el pedido queda implícito la aceptación de todas y cada una de las condiciones generales de venta establecidas por Cassandra, S.L.U ó Mileto, S.L.

Serán únicamente competentes en caso de Litigio los tribunales de Madrid.



Catálogo dirigido y diseñado por  
GRUPO KASSANDRA S.L.U

Especial agradecimiento a las personas  
que han participado en la elaboración de  
este Catálogo, por su minuciosidad  
y buen hacer.

KASSANDRA S.L.U y MILETO, S.L.,  
se reservan el derecho de introducir  
cualquier cambio en beneficio del producto.  
Impuestos no incluidos.

© KASSANDRA S.L.U y © MILETO, S.L.,  
Reservados todos los derechos. No se permite la  
reproducción total o parcial de este Catalogo, ni su  
incorporación a un sistema informático, ni su transmisión  
en cualquier forma o por cualquier medio (electrónico,  
mecánico, fotocopia, grabación u otros), sin autorización  
previa y por escrito de los titulares del copyright.  
La infracción de dichos derechos puede constituir un  
delito contra la propiedad intelectual.

Impreso en España.

Fecha de edición:  
Junio de 2023

KASSANDRA

 Kassandra  MILETO

C/ Rivas, 8 - 28052 Madrid (España) • Tel. 91 776 76 16

E-mail: [kassandra@kassandra.net](mailto:kassandra@kassandra.net) •  @mamparaskassandra

[www.kassandra.net](http://www.kassandra.net)